



## ND 7000

Manuale di istruzioni  
Tornitura

Visualizzazione della posizione

## Indice

<b>1</b>	<b>Informazioni basilari.....</b>	<b>17</b>
<b>2</b>	<b>Sicurezza.....</b>	<b>27</b>
<b>3</b>	<b>Trasporto e immagazzinaggio.....</b>	<b>33</b>
<b>4</b>	<b>Montaggio.....</b>	<b>39</b>
<b>5</b>	<b>Installazione.....</b>	<b>45</b>
<b>6</b>	<b>Funzionamento generale.....</b>	<b>57</b>
<b>7</b>	<b>Messa in servizio.....</b>	<b>93</b>
<b>8</b>	<b>Configurazione.....</b>	<b>137</b>
<b>9</b>	<b>Avvio rapido.....</b>	<b>157</b>
<b>10</b>	<b>Funzionamento manuale.....</b>	<b>171</b>
<b>11</b>	<b>Modalità MDI.....</b>	<b>181</b>
<b>12</b>	<b>Esecuzione programma (opzione software).....</b>	<b>191</b>
<b>13</b>	<b>Programmazione (opzione software).....</b>	<b>201</b>
<b>14</b>	<b>Gestione file.....</b>	<b>213</b>
<b>15</b>	<b>Impostazioni.....</b>	<b>221</b>
<b>16</b>	<b>Service e manutenzione.....</b>	<b>275</b>
<b>17</b>	<b>Cosa fare se.....</b>	<b>289</b>
<b>18</b>	<b>Smontaggio e smaltimento.....</b>	<b>293</b>
<b>19</b>	<b>Dati tecnici.....</b>	<b>295</b>
<b>20</b>	<b>Indice.....</b>	<b>303</b>
<b>21</b>	<b>Elenco delle figure.....</b>	<b>306</b>

<b>1</b>	<b>Informazioni basilari.....</b>	<b>17</b>
1.1	Panoramica.....	18
1.2	Informazioni sul prodotto.....	18
1.3	Panoramica delle funzioni nuove e modificate.....	18
1.4	Software Demo del prodotto.....	18
1.5	Documentazione sul prodotto.....	19
1.5.1	Validità della documentazione.....	19
1.5.2	Indicazioni sulla lettura della documentazione.....	20
1.5.3	Conservazione e inoltro della documentazione.....	21
1.6	Informazioni contenute nel presente manuale.....	21
1.6.1	Tipo di documento.....	21
1.6.2	Destinatari del manuale.....	21
1.6.3	Destinatari per tipi di utente.....	22
1.6.4	Indici dei capitoli.....	22
1.6.5	Avvertenze utilizzate.....	24
1.6.6	Formattazione dei testi.....	25
<b>2</b>	<b>Sicurezza.....</b>	<b>27</b>
2.1	Panoramica.....	28
2.2	Norme di sicurezza generali.....	28
2.3	Impiego previsto.....	28
2.4	Impiego non previsto.....	28
2.5	Qualifica del personale.....	29
2.6	Obblighi del gestore.....	29
2.7	Norme di sicurezza generali.....	30
2.7.1	Simboli sull'apparecchiatura.....	30
2.7.2	Norme di sicurezza sull'impianto elettrico.....	31

<b>3</b>	<b>Trasporto e immagazzinaggio.....</b>	<b>33</b>
3.1	Panoramica.....	34
3.2	Disimballaggio dell'apparecchiatura.....	34
3.3	Standard di fornitura e accessori.....	34
3.3.1	Standard di fornitura.....	34
3.3.2	Accessori.....	35
3.4	In caso di danni dovuti al trasporto.....	36
3.5	Reimballaggio e immagazzinaggio.....	36
3.5.1	Imballaggio dell'apparecchiatura.....	37
3.5.2	Immagazzinaggio dell'apparecchiatura.....	37
<b>4</b>	<b>Montaggio.....</b>	<b>39</b>
4.1	Panoramica.....	40
4.2	Assemblaggio dell'apparecchiatura.....	40
4.2.1	Montaggio su base di supporto Single-Pos.....	41
4.2.2	Montaggio su base di supporto Duo-Pos.....	42
4.2.3	Montaggio su base di supporto Multi-Pos.....	43
4.2.4	Montaggio su supporto Multi-Pos.....	44
<b>5</b>	<b>Installazione.....</b>	<b>45</b>
5.1	Panoramica.....	46
5.2	Informazioni generali.....	46
5.3	Panoramica dell'apparecchiatura.....	47
5.4	Collegamento degli encoder.....	49
5.5	Cablaggio di ingressi e uscite di commutazione.....	50
5.6	Collegamento delle apparecchiature di immissione.....	54
5.7	Collegamento dell'unità periferica di rete.....	54
5.8	Collegamento della tensione di alimentazione.....	55

<b>6</b>	<b>Funzionamento generale.....</b>	<b>57</b>
<b>6.1</b>	<b>Panoramica.....</b>	<b>58</b>
<b>6.2</b>	<b>Funzionamento con touch screen e apparecchiature di immissione.....</b>	<b>58</b>
6.2.1	Touch screen e apparecchiature di immissione.....	58
6.2.2	Comandi gestuali e azioni del mouse.....	58
<b>6.3</b>	<b>Comandi e funzioni generali.....</b>	<b>60</b>
<b>6.4</b>	<b>Accensione e spegnimento di ND 7000.....</b>	<b>62</b>
6.4.1	Accensione di ND 7000.....	62
6.4.2	Attivazione e disattivazione della modalità di risparmio energetico.....	62
6.4.3	Spegnimento di ND 7000.....	63
<b>6.5</b>	<b>Login e logout dell'utente.....</b>	<b>63</b>
6.5.1	Login dell'utente.....	64
6.5.2	Logout dell'utente.....	64
<b>6.6</b>	<b>Impostazione della lingua.....</b>	<b>65</b>
<b>6.7</b>	<b>Esecuzione della ricerca indici di riferimento dopo l'avvio.....</b>	<b>65</b>
<b>6.8</b>	<b>Interfaccia utente.....</b>	<b>66</b>
6.8.1	Interfaccia utente dopo l'accensione.....	66
6.8.2	Menu principale dell'interfaccia utente.....	67
6.8.3	Menu Funzionamento manuale.....	69
6.8.4	Menu Modalità MDI.....	70
6.8.5	Menu Esecuzione programma (opzione software).....	72
6.8.6	Menu Programmazione (opzione software).....	73
6.8.7	Menu Gestione file.....	75
6.8.8	Menu Login utente.....	76
6.8.9	Menu Impostazioni.....	77
6.8.10	Menu Spegnimento.....	78
<b>6.9</b>	<b>Visualizzazione della posizione.....</b>	<b>78</b>
6.9.1	Elementi di comando della visualizzazione di posizione.....	78
6.9.2	Funzioni della visualizzazione di posizione.....	80
<b>6.10</b>	<b>Barra di stato.....</b>	<b>83</b>
6.10.1	Comandi della barra di stato.....	84
6.10.2	Personalizzazione delle impostazioni nel menu di accesso rapido.....	85
6.10.3	Cronometro.....	86

6.10.4	Calcolatore.....	86
6.10.5	Funzioni ausiliarie in Funzionamento manuale.....	87

## **6.11 Barra OEM..... 87**

6.11.1	Comandi del Menu OEM.....	88
6.11.2	Richiamo delle funzioni del Menu OEM.....	88

## **6.12 Messaggi e feedback audio..... 89**

6.12.1	Messaggi.....	89
6.12.2	Assistente.....	91
6.12.3	Feedback acustici.....	91

<b>7</b>	<b>Messa in servizio.....</b>	<b>93</b>
<b>7.1</b>	<b>Panoramica.....</b>	<b>94</b>
<b>7.2</b>	<b>Login per la messa in servizio.....</b>	<b>94</b>
7.2.1	Login utente.....	94
7.2.2	Esecuzione della ricerca indici di riferimento dopo l'avvio.....	95
7.2.3	Impostazione della lingua.....	95
7.2.4	Modifica della password.....	96
<b>7.3</b>	<b>Operazioni per la messa in servizio.....</b>	<b>96</b>
<b>7.4</b>	<b>Selezione di Applicazione.....</b>	<b>98</b>
<b>7.5</b>	<b>Impostazioni base.....</b>	<b>98</b>
7.5.1	Attivazione delle Opzioni software.....	98
7.5.2	Impostazione di data e ora.....	101
7.5.3	Impostazione delle unità di misura.....	101
<b>7.6</b>	<b>Configurazione degli assi.....</b>	<b>102</b>
7.6.1	Panoramica degli encoder tipici.....	103
7.6.2	Configurazione degli assi per encoder con interfaccia EnDat.....	104
7.6.3	Configurazione degli assi per encoder con interfaccia 1 V <sub>PP</sub> o 11 μA <sub>PP</sub> .....	106
7.6.4	Esecuzione della compensazione errore.....	109
7.6.5	Configurazione dell'asse mandrino.....	112
7.6.6	Accoppiamento di assi.....	115
7.6.7	Attivazione della ricerca degli indici di riferimento.....	116
<b>7.7</b>	<b>Configurazione delle funzioni M.....</b>	<b>117</b>
7.7.1	Funzioni M standard.....	117
7.7.2	Funzioni M specifiche del costruttore.....	118
<b>7.8</b>	<b>Area OEM.....</b>	<b>118</b>
7.8.1	Inserimento della documentazione.....	119
7.8.2	Inserimento della schermata di avvio.....	120
7.8.3	Configurazione del Menu OEM.....	121
7.8.4	Adattamento della visualizzazione.....	126
7.8.5	Personalizzazione dei messaggi di errore.....	126
7.8.6	Backup e ripristino delle impostazioni OEM.....	130
7.8.7	Configurazione dell'apparecchiatura per screen shot.....	132
<b>7.9</b>	<b>Backup dei dati.....</b>	<b>133</b>
7.9.1	Salva dati di configurazione.....	133
7.9.2	Backup file utenti.....	134

<b>8</b>	<b>Configurazione.....</b>	<b>137</b>
8.1	Panoramica.....	138
8.2	Login per la configurazione.....	138
8.2.1	Login utente.....	138
8.2.2	Esecuzione della ricerca indici di riferimento dopo l'avvio.....	139
8.2.3	Impostazione della lingua.....	139
8.2.4	Modifica della password.....	140
8.3	Operazioni essenziali per la configurazione.....	141
8.3.1	Impostazioni base.....	141
8.3.2	Operazioni preliminari alle lavorazioni.....	149
8.4	Salva dati di configurazione.....	154
8.5	Backup file utenti.....	155
<b>9</b>	<b>Avvio rapido.....</b>	<b>157</b>
9.1	Panoramica.....	158
9.2	Login per l'avvio rapido.....	158
9.3	Premesse.....	159
9.4	Predisposizione del tornio.....	162
9.4.1	Misurazione dell'utensile di partenza.....	163
9.4.2	Misurazione di utensili.....	164
9.4.3	Definizione dell'origine.....	165
9.5	Sgrossatura del profilo esterno.....	166
9.6	GoleTornitura.....	167
9.7	Finitura del profilo esterno.....	168



<b>10</b>	<b>Funzionamento manuale.....</b>	<b>171</b>
10.1	Panoramica.....	172
10.2	Definizione del limite superiore del numero di giri mandrino.....	174
10.3	Esecuzione della ricerca degli indici di riferimento.....	175
10.4	Definizione delle origini.....	176
10.4.1	Sfioramento delle origini.....	176
10.4.2	Impostazione della posizione come origine.....	177
10.5	Creazione degli utensili.....	178
10.6	Misurazione degli utensili.....	179
10.7	Selezione dell'utensile.....	179
<b>11</b>	<b>Modalità MDI.....</b>	<b>181</b>
11.1	Panoramica.....	182
11.2	Definizione del limite superiore del numero di giri mandrino.....	184
11.3	Tipi di blocco.....	184
11.3.1	Posizionamenti.....	184
11.4	Esecuzione dei blocchi.....	185
11.5	Utilizzo della finestra di simulazione.....	186
11.5.1	Rappresentazione come vista del profilo.....	187
11.6	Lavorare con l'aiuto di posizionamento.....	188
11.7	Applicazione del Fattore di scala.....	188

<b>12 Esecuzione programma (opzione software)</b> .....	<b>191</b>
<b>12.1 Panoramica</b> .....	<b>192</b>
<b>12.2 Impiego del programma</b> .....	<b>193</b>
12.2.1 Esecuzione programma.....	195
12.2.2 Comando dei blocchi di programma.....	195
12.2.3 Interruzione dell'esecuzione.....	196
12.2.4 Utilizzo della finestra di simulazione.....	196
12.2.5 Applicazione del Fattore di scala.....	198
12.2.6 Impostazione del numero di giri mandrino.....	199
<b>12.3 Gestione dei programmi</b> .....	<b>199</b>
12.3.1 Apertura del programma.....	199
12.3.2 Chiusura del programma.....	199
<b>13 Programmazione (opzione software)</b> .....	<b>201</b>
<b>13.1 Panoramica</b> .....	<b>202</b>
<b>13.2 Tipi di blocco</b> .....	<b>203</b>
13.2.1 Posizionamenti.....	204
13.2.2 Sistemi di coordinate.....	204
13.2.3 Funzioni macchina.....	205
<b>13.3 Creazione del programma</b> .....	<b>206</b>
13.3.1 Supporto di programmazione.....	206
13.3.2 Creazione dell'intestazione del programma.....	207
13.3.3 Inserimento di blocchi.....	207
13.3.4 Cancellazione di blocchi.....	207
13.3.5 Salvataggio del programma.....	207
<b>13.4 Utilizzo della finestra di simulazione</b> .....	<b>208</b>
13.4.1 Rappresentazione come vista del profilo.....	209
13.4.2 Attivazione della finestra di simulazione.....	210
13.4.3 Controllo del programma nella finestra di simulazione.....	210
<b>13.5 Gestione dei programmi</b> .....	<b>210</b>
13.5.1 Apertura del programma.....	210
13.5.2 Chiusura del programma.....	210
13.5.3 Salvataggio del programma.....	210
13.5.4 Salvataggio del programma con nuovo nome.....	211
13.5.5 Salvataggio automatico del programma.....	211
13.5.6 Cancellazione del programma.....	211
<b>13.6 Modifica dei blocchi di programma</b> .....	<b>211</b>

<b>14 Gestione file.....</b>	<b>213</b>
14.1 Panoramica.....	214
14.2 Tipi di file.....	215
14.3 Gestione di cartelle e file.....	215
14.4 Consultazione di file.....	218
14.5 Esportazione di file.....	218
14.6 Importazione di file.....	219

<b>15</b>	<b>Impostazioni.....</b>	<b>221</b>
<b>15.1</b>	<b>Panoramica.....</b>	<b>222</b>
<b>15.2</b>	<b>Info generali.....</b>	<b>223</b>
15.2.1	Informazioni apparecchiatura.....	223
15.2.2	Schermo e touch screen.....	223
15.2.3	Visualizzazione.....	224
15.2.4	Finestra di simulazione.....	225
15.2.5	Dispositivi di immissione.....	226
15.2.6	Toni.....	227
15.2.7	Stampante.....	227
15.2.8	Data e ora.....	228
15.2.9	Unità.....	228
15.2.10	Copyrights.....	229
15.2.11	Informazioni Service.....	230
15.2.12	Documentazione.....	230
<b>15.3</b>	<b>Interfacce.....</b>	<b>231</b>
15.3.1	Rete.....	231
15.3.2	Drive di rete.....	232
15.3.3	USB.....	233
15.3.4	Assi (funzioni di commutazione).....	233
15.3.5	Funzioni di commutazione a seconda della posizione.....	233
<b>15.4</b>	<b>Utente.....</b>	<b>235</b>
15.4.1	OEM.....	235
15.4.2	Setup.....	236
15.4.3	Operator.....	237
15.4.4	Inserimento dell'Utente.....	237
<b>15.5</b>	<b>Assi.....</b>	<b>238</b>
15.5.1	Principi fondamentali per la configurazione degli assi.....	238
15.5.2	Indici di riferimento.....	239
15.5.3	Informazione.....	240
15.5.4	Funzioni di commutazione.....	240
15.5.5	Ingressi (Funzioni di commutazione).....	241
15.5.6	Uscite (Funzioni di commutazione).....	241
15.5.7	Inserimento di Funzioni M.....	242
15.5.8	Configurazione delle funzioni M.....	242
15.5.9	Diameter axis.....	243
15.5.10	<Nome asse> (impostazione degli assi).....	243
15.5.11	Encoder.....	246
15.5.12	Indici di riferimento (Encoder).....	250
15.5.13	Spostamento punto di riferimento.....	251
15.5.14	Diagnostica per encoder con interfaccia EnDat.....	251
15.5.15	Diagnostica per encoder con 1 V <sub>PP</sub> /11 μA <sub>PP</sub> .....	253

15.5.16	Correzione errore lineare (LEC).....	254
15.5.17	Compensazione errore lineare a segmenti (SLEC).....	254
15.5.18	Crea tabella punti di supporto.....	255
15.5.19	Asse mandrino S.....	255
15.5.20	Uscite (S).....	257
15.5.21	Ingressi (S).....	258
15.5.22	Comandi di movimento da ingresso digitale (S).....	258
15.5.23	Ingressi di abilitazione digitali (S).....	259
15.5.24	Visualizzazione velocità tramite ingresso analogico (S).....	260
15.5.25	Inserimento di Gamme.....	260
15.5.26	Gamme.....	261
<b>15.6</b>	<b>Assistenza.....</b>	<b>262</b>
15.6.1	Informazioni sul firmware.....	262
15.6.2	Esegui backup e ripristina configurazione.....	263
15.6.3	Update firmware.....	264
15.6.4	Reset.....	264
15.6.5	Area OEM.....	265
15.6.6	Schermata di avvio.....	265
15.6.7	Menu OEM.....	266
15.6.8	Inserimento di Voci menuOEM.....	266
15.6.9	Voce OEMLogo.....	267
15.6.10	Voce OEMNumero di giri del mandrino.....	267
15.6.11	Voce OEMFunzione M.....	268
15.6.12	Voce OEMFunzioni speciali.....	269
15.6.13	Voce OEMDocumento.....	269
15.6.14	Impostazioni (Area OEM).....	270
15.6.15	Esecuzione programma.....	270
15.6.16	Configurazione delle funzioni M.....	271
15.6.17	Database di testi.....	271
15.6.18	Messaggi.....	272
15.6.19	Esegui backup e ripristina configurazione (area OEM).....	272
15.6.20	Documentazione.....	273
15.6.21	Opzioni software.....	273

<b>16</b>	<b>Service e manutenzione.....</b>	<b>275</b>
16.1	Panoramica.....	276
16.2	Pulizia.....	276
16.3	Programma di manutenzione.....	277
16.4	Ripresa del funzionamento.....	277
16.5	Aggiornamento del firmware.....	278
16.6	Diagnostica degli encoder.....	280
16.6.1	Diagnostica per encoder con interfaccia 1 V <sub>PP</sub> /11 μA <sub>PP</sub> .....	280
16.6.2	Diagnostica per encoder con interfaccia EnDat.....	282
16.7	Ripristino dei file e delle impostazioni.....	284
16.7.1	Ripristino cartelle e file specifici OEM.....	284
16.7.2	Ripristino file utenti.....	285
16.7.3	Ripristina configurazione.....	286
16.8	Ripristina tutte le impostazioni.....	287
16.9	Reset alla programmazione base.....	287
<b>17</b>	<b>Cosa fare se.....</b>	<b>289</b>
17.1	Panoramica.....	290
17.2	Crash di sistema o caduta di corrente.....	290
17.2.1	Ripristino del firmware.....	290
17.2.2	Ripristina configurazione.....	291
17.3	Guasti.....	291
17.3.1	Eliminazione di guasti.....	291
<b>18</b>	<b>Smontaggio e smaltimento.....</b>	<b>293</b>
18.1	Panoramica.....	294
18.2	Smontaggio.....	294
18.3	Smaltimento.....	294

<b>19</b>	<b>Dati tecnici</b>	<b>295</b>
19.1	Panoramica	296
19.2	Dati dell'apparecchiatura	296
19.3	Dimensioni dell'apparecchiatura	298
19.3.1	Quote dell'apparecchiatura con base di supporto Single-Pos	300
19.3.2	Quote dell'apparecchiatura con base di supporto Duo-Pos	301
19.3.3	Quote dell'apparecchiatura con base di supporto Multi-Pos	301
19.3.4	Quote dell'apparecchiatura con supporto Multi-Pos	302
<b>20</b>	<b>Indice</b>	<b>303</b>
<b>21</b>	<b>Elenco delle figure</b>	<b>306</b>





# 1

**Informazioni  
basilari**

## 1.1 Panoramica

Questo capitolo contiene informazioni sul presente prodotto e sul presente manuale.

## 1.2 Informazioni sul prodotto

Denominazione prodotto	ID	Versione firmware	Indice
ND 7000	1089178-xx, 1089179-xx	1235720.1.4.x	---

La targhetta di identificazione è collocata sul retro dell'apparecchiatura.  
Esempio

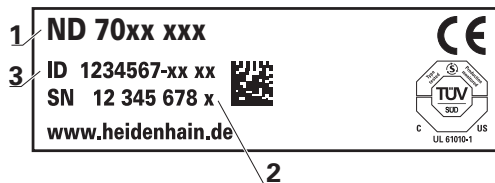

- 1 Denominazione prodotto
- 2 Indice
- 3 Numero di identificazione (ID)

## 1.3 Panoramica delle funzioni nuove e modificate

Il presente documento fornisce una breve panoramica sulle funzioni nuove e modificate ovvero sulle impostazioni della versione 1235720.1.4.x.

## 1.4 Software Demo del prodotto

ND 7000 Demo è un software che si può installare su un computer indipendentemente dall'apparecchiatura. Con ND 7000 Demo è possibile apprendere, testare o illustrare le funzioni dell'apparecchiatura.

La versione attuale del software può essere scaricata al seguente indirizzo:  
**[www.heidenhain.it](http://www.heidenhain.it)**



Per poter scaricare il file di installazione dal portale HEIDENHAIN, occorre disporre delle credenziali di accesso alla cartella del portale **Software** nella directory del relativo prodotto.

Se non si dispone di credenziali di accesso alla cartella del portale **Software**, è possibile richiederle al proprio referente HEIDENHAIN.

## 1.5 Documentazione sul prodotto

### 1.5.1 Validità della documentazione

Prima dell'utilizzo è necessario verificare che la versione della documentazione e quella dell'apparecchiatura corrispondano.

- ▶ Verificare la corrispondenza tra il numero identificativo indicato nella documentazione e l'indice con i dati sulla targhetta di identificazione dell'apparecchiatura
- ▶ Verificare la corrispondenza tra la versione del firmware indicata nella documentazione e la versione del firmware dell'apparecchiatura

**Ulteriori informazioni:** "Informazioni apparecchiatura", Pagina 223

- > La documentazione è da ritenersi valida se i numeri identificativi e gli indici come pure le versioni del firmware corrispondono



Se i numeri identificativi e gli indici non corrispondono e la documentazione risulta pertanto non valida, ricercare la documentazione aggiornata all'indirizzo **[www.heidenhain.it](http://www.heidenhain.it)**.

## 1.5.2 Indicazioni sulla lettura della documentazione

### ALLARME

#### **Incidenti con conseguenze letali, lesioni o danni materiali in caso di mancata osservanza della documentazione!**

Se non ci si attiene a quanto riportato nella documentazione, possono verificarsi incidenti con conseguenze letali, lesioni personali o danni materiali.

- ▶ Leggere accuratamente e completamente la documentazione
- ▶ Conservare la documentazione per successive consultazioni

La seguente tabella contiene i componenti essenziali della documentazione ordinati per priorità di lettura.

<b>Documentazione</b>	<b>Descrizione</b>
Appendice	Un'appendice completa o sostituisce i relativi contenuti del manuale di istruzioni ed eventualmente anche delle istruzioni di installazione. Se nella fornitura è inclusa un'appendice, ha la massima priorità di lettura. Tutti gli altri contenuti della documentazione mantengono la propria validità.
Istruzioni di installazione	Le istruzioni di installazione contengono tutte le informazioni e norme di sicurezza per il corretto montaggio e installazione dell'apparecchiatura. Le istruzioni di installazione sono allegate a ogni fornitura come estratto del manuale di istruzioni. Le istruzioni di installazione sono al secondo posto in ordine di priorità di lettura.
Manuale di istruzioni	Il manuale di istruzioni contiene tutte le informazioni e norme di sicurezza per il funzionamento conforme e regolare dell'apparecchiatura. Il manuale di istruzioni è contenuto nel supporto di memoria in dotazione e può essere anche scaricato nell'area di download di <b>www.heidenhain.it</b> . Prima di mettere in funzione l'apparecchiatura, è necessario leggere il manuale di istruzioni. Il manuale di istruzioni è al terzo posto in ordine di priorità di lettura.

#### **Necessità di modifiche e identificazione di errori**

È nostro impegno perfezionare costantemente la documentazione indirizzata agli utilizzatori che invitiamo pertanto a collaborare in questo senso comunicandoci eventuali richieste di modifiche al seguente indirizzo e-mail:

**service@heidenhain.it**

### 1.5.3 Conservazione e inoltro della documentazione

Il manuale deve essere conservato nelle immediate vicinanze della postazione di lavoro e messo a disposizione in qualsiasi momento dell'intero personale. L'operatore deve informare il personale sul luogo di conservazione di tale manuale. Qualora il manuale dovesse diventare illeggibile, l'operatore deve provvedere alla sua sostituzione rivolgendosi al produttore.

In caso di cessione o vendita dell'apparecchiatura a terzi devono essere inoltrati i seguenti documenti al nuovo proprietario:

- Appendice (se allegata)
- Istruzioni di installazione
- Manuale di istruzioni

## 1.6 Informazioni contenute nel presente manuale

Il presente manuale contiene tutte le informazioni e norme di sicurezza per il funzionamento conforme dell'apparecchiatura.

### 1.6.1 Tipo di documento

#### Manuale di istruzioni

Le presenti istruzioni costituiscono il **manuale di istruzioni** del prodotto.

Il manuale di istruzioni

- è orientato al ciclo di vita del prodotto
- contiene tutte le informazioni e norme di sicurezza necessarie per il funzionamento corretto e appropriato del prodotto

### 1.6.2 Destinatari del manuale

Il presente manuale deve essere letto e osservato da ogni persona che si occupa di una delle seguenti mansioni:

- Montaggio
- Installazione
- Messa in servizio e configurazione
- Funzionamento
- Programmazione
- Service, pulizia e manutenzione
- Eliminazione anomalie
- Smontaggio e smaltimento

### 1.6.3 Destinatari per tipi di utente

I destinatari di questo manuale si basano su differenti tipi di utente dell'apparecchiatura e sulle relative autorizzazioni.

L'apparecchiatura dispone dei seguenti tipi di utente.

#### Utente OEM

L'utente **OEM** (Original Equipment Manufacturer) possiede il livello di autorizzazione più alto. Ha il compito di eseguire la configurazione hardware dell'apparecchiatura (ad es. collegamento di sistemi di misura e sensori). Può creare utenti del tipo **Setup** e **Operator** e configurare l'utente **Setup** e **Operator**. L'utente **OEM** non può essere duplicato o cancellato. Non può eseguire il login automaticamente.

#### Utente Setup

L'utente **Setup** configura l'apparecchiatura per l'uso nel luogo di impiego. Può creare utenti del tipo **Operator**. L'utente **Setup** non può essere duplicato o cancellato. Non può eseguire il login automaticamente.

#### Utente Operator

L'utente **Operator** dispone di autorizzazione per eseguire le funzioni base dell'apparecchiatura.

Un utente del tipo **Operator** non può creare un altro utente ed è in grado ad esempio di modificare il proprio nome o la propria lingua. Un utente del gruppo **Operator** può eseguire il login automaticamente non appena si accende l'apparecchiatura.

### 1.6.4 Indici dei capitoli

La tabella seguente mostra:

- i capitoli di cui si compone il presente manuale
- le informazioni contenute nei capitoli del manuale
- i gruppi target cui sono principalmente indirizzati i capitoli del manuale

Capitolo	Contenuto	Gruppo target		
		OEM	Setup	Operator
	<b>Questo capitolo contiene informazioni...</b>			
<b>1 "Informazioni basilari"</b>	... sul presente prodotto ... sul presente manuale	✓	✓	✓
<b>2 "Sicurezza"</b>	... sulle norme e misure di sicurezza <ul style="list-style-type: none"> <li>■ per il montaggio del prodotto</li> <li>■ per l'installazione del prodotto</li> <li>■ per il funzionamento del prodotto</li> </ul>	✓	✓	✓
<b>3 "Trasporto e immagazzinaggio"</b>	... sul trasporto del prodotto ... sull'immagazzinaggio del prodotto ... sullo standard di fornitura del prodotto ... sugli accessori del prodotto	✓	✓	
<b>4 "Montaggio"</b>	... sul montaggio regolare del prodotto	✓	✓	

Capitolo	Contenuto	Gruppo target		
		OEM	Setup	Operator
	<b>Questo capitolo contiene informazioni...</b>			
<b>5 "Installazione"</b>	... sull'installazione regolare del prodotto	✓	✓	
<b>6 "Funzionamento generale"</b>	... sui comandi dell'interfaccia utente del prodotto ... sull'interfaccia utente del prodotto ... sulle funzioni base del prodotto	✓	✓	✓
<b>7 "Messa in servizio"</b>	... sulla messa in servizio del prodotto	✓		
<b>8 "Configurazione"</b>	... sulla configurazione regolare del prodotto		✓	
<b>9 "Avvio rapido"</b>	... su un processo di lavorazione tipico sulla base di un pezzo esemplificativo			✓
<b>10 "Funzionamento manuale"</b>	... sulla modalità "Funzionamento manuale" ... sull'applicazione della modalità "Funzionamento manuale"		✓	✓
<b>11 "Modalità MDI"</b>	... sulla modalità "MDI" ... sull'applicazione della modalità "MDI" ... sull'esecuzione di blocchi singoli		✓	✓
<b>12 "Esecuzione programma (opzione software)"</b>	... sulla modalità "Esecuzione programma" ... sull'applicazione della modalità "Esecuzione programma" ... sull'esecuzione di programmi creati in precedenza		✓	✓
<b>13 "Programmazione (opzione software)"</b>	... sulla modalità "Esecuzione programma" ... sull'applicazione della modalità "Esecuzione programma" ... sull'esecuzione di programmi creati in precedenza		✓	✓
<b>14 "Gestione file"</b>	... sulle funzioni del menu "Gestione file"	✓	✓	✓
<b>15 "Impostazioni"</b>	... sulle opzioni di impostazione e sui relativi parametri di impostazione del prodotto	✓	✓	✓
<b>16 "Service e manutenzione"</b>	... sugli interventi di manutenzione generali sul prodotto	✓	✓	✓
<b>17 "Cosa fare se..."</b>	... sulle cause dei guasti funzionali del prodotto ... sulle misure per eliminare i guasti funzionali del prodotto	✓	✓	✓
<b>18 "Smontaggio e smaltimento"</b>	... sullo smontaggio e smaltimento del prodotto ... sulle disposizioni di tutela ambientale	✓	✓	✓
<b>19 "Dati tecnici"</b>	... sui dati tecnici del prodotto ... sulle dimensioni del prodotto e quote di collegamento (disegni)	✓	✓	✓
<b>20 "Indice"</b>	Questo capitolo consente di accedere in base all'argomento ai contenuti del presente manuale.	✓	✓	✓

## 1.6.5 Avvertenze utilizzate

### Norme di sicurezza

Le norme di sicurezza informano di eventuali pericoli nella manipolazione dell'apparecchiatura e forniscono indicazioni sulla relativa prevenzione. Le norme di sicurezza sono classificate in base alla gravità del pericolo e suddivise nei seguenti gruppi:

#### PERICOLO

**Pericolo** segnala i rischi per le persone. Se non ci si attiene alle istruzioni per evitarli, ne conseguono **sicuramente la morte o lesioni fisiche gravi**.

#### ALLARME

**Allarme** segnala i rischi per le persone. Se non ci si attiene alle istruzioni per evitarli, ne conseguono **probabilmente la morte o lesioni fisiche gravi**.

#### ATTENZIONE

**Attenzione** segnala i rischi per le persone. Se non ci si attiene alle istruzioni per evitarli, ne conseguono **probabilmente lesioni fisiche lievi**.

#### NOTA

**Nota** segnala i rischi per gli oggetti o i dati. Se non ci si attiene alle istruzioni per evitarli, ne conseguono **probabilmente danni materiali**.

### Indicazioni informative

Le indicazioni informative garantiscono un utilizzo efficiente e senza guasti dell'apparecchiatura. Le indicazioni informative sono suddivise nei seguenti gruppi:



Il simbolo informativo segnala un **suggerimento**.

Un suggerimento fornisce importanti informazioni supplementari o integrative.



Il simbolo della ruota dentata indica che la funzione descritta è **correlata alla macchina**, ad esempio:

- la macchina deve disporre di una necessaria opzione software o hardware
- il comportamento delle funzioni dipende dalle impostazioni configurabili della macchina



Il simbolo del libro indica un **rimando** a documentazione esterna, ad esempio alla documentazione del costruttore della macchina o di un produttore terzo.



### 1.6.6 Formattazione dei testi

Nel presente manuale si adotta la seguente formattazione per evidenziare i testi:

Visualizzazione	Significato
▶ ...	Contraddistingue una operazione e il risultato della stessa
> ...	
	Esempio
	▶ Toccare <b>OK</b>
	> Il messaggio viene chiuso
■ ...	Contraddistingue un elenco
■ ...	
	Esempio
	■ Interfaccia TTL
	■ Interfaccia EnDat
	■ ...
<b>grassetto</b>	Contraddistingue menu, visualizzazioni e pulsanti
	Esempio
	▶ Toccare <b>Arresta</b>
	> Il sistema operativo si arresta
	▶ Disinserire l'interruttore di alimentazione dell'apparecchiatura



# 2

**Sicurezza**

## 2.1 Panoramica

Questo capitolo contiene informazioni importanti sulla sicurezza per il funzionamento corretto e regolare dell'apparecchiatura.

## 2.2 Norme di sicurezza generali

Per il funzionamento del sistema si applicano le norme di sicurezza generalmente riconosciute, come richiesto in ambienti con apparecchiature sotto tensione.

La mancata osservanza di tali norme potrebbe danneggiare l'apparecchiatura o procurare lesioni al personale.

Le norme di sicurezza all'interno delle singole aziende sono naturalmente diverse. Se sussiste un conflitto tra quanto riportato nel presente manuale e le norme dell'azienda che utilizza il sistema, sono prioritarie le disposizioni più severe.

## 2.3 Impiego previsto

Le apparecchiature della serie ND 7000 sono visualizzatori di quota digitali di alta qualità da impiegare su macchine utensili manuali. In combinazione con sistemi di misura lineari e angolari, le apparecchiature della serie ND 7000 forniscono la posizione dei diversi assi macchina e quindi dell'utensile, e offrono ulteriori funzioni per comandare la macchina utensile.

Le apparecchiature di questa serie

- possono essere impiegate soltanto in applicazioni commerciali e in campo industriale
- devono essere montate su una base o un supporto idoneo per l'impiego previsto
- sono predisposte per l'impiego in interni e in un ambiente in cui la presenza di umidità, contaminazione, olio e prodotti lubrificanti sia conforme ai valori predefiniti nei dati tecnici



Le apparecchiature supportano l'impiego di unità periferiche di produttori differenti. HEIDENHAIN non fornisce alcuna indicazione in merito all'impiego previsto di tali unità. Occorre attenersi alle informazioni sull'impiego previsto riportate nelle relative documentazioni.

## 2.4 Impiego non previsto

Per tutte le apparecchiature della serie ND 7000 non sono ammesse in particolare le applicazioni seguenti:

- impiego e immagazzinaggio non conformi alle condizioni di uso secondo "Dati tecnici"
- impiego all'aperto
- impiego in aree con pericolo di esplosioni
- impiego delle apparecchiature della serie ND 7000 come componente di una funzione di sicurezza

## 2.5 Qualifica del personale

Il personale per montaggio, installazione, uso, service, manutenzione e smontaggio deve presentare la relativa qualifica per questi interventi ed essere sufficientemente informato con l'aiuto della documentazione dell'apparecchiatura e delle unità periferiche collegate.

I requisiti del personale necessari per le singole attività sull'apparecchiatura sono indicati nei relativi capitoli di questo manuale.

Di seguito sono specificati più nel dettaglio i gruppi di persone relativamente a qualifiche e mansioni.

### Operatori

L'operatore utilizza e comanda l'apparecchiatura nell'ambito dell'impiego previsto. Viene formato dall'utilizzatore sulle mansioni specifiche e sui possibili pericoli in caso di comportamento inadeguato.

### Personale qualificato

Il personale qualificato viene formato dall'utilizzatore nell'uso esteso e nella parametrizzazione. Il personale qualificato è in grado, in base alla sua formazione, alle sue conoscenze ed esperienze tecniche nonché alla sua padronanza delle condizioni pertinenti, di eseguire gli interventi impartiti riguardo la relativa applicazione e di identificare e prevenire autonomamente i possibili pericoli.

### Elettrotecnico specializzato

L'elettrotecnico specializzato è in grado, in base alla sua formazione, alle sue conoscenze ed esperienze tecniche nonché alla sua padronanza delle norme e condizioni pertinenti, di eseguire gli interventi su impianti elettrici e di identificare e prevenire autonomamente i possibili pericoli. L'elettrotecnico specializzato è appositamente qualificato per l'ambiente di lavoro in cui opera.

L'elettrotecnico specializzato deve soddisfare le condizioni delle norme legali in vigore in materia di protezione antinfortunistica.

## 2.6 Obblighi del gestore

Il gestore possiede l'apparecchiatura e le unità periferiche oppure ha noleggiato entrambe. È responsabile in qualsiasi momento dell'impiego previsto.

Il gestore deve

- assegnare le diverse mansioni da eseguire sull'apparecchiatura a personale qualificato, idoneo e autorizzato
- addestrare il personale in modo documentabile riguardo i poteri e le mansioni
- predisporre tutte le apparecchiature necessarie per il personale al fine di soddisfare i compiti assegnati
- garantire che l'apparecchiatura venga azionata esclusivamente se in perfette condizioni tecniche
- assicurare che l'apparecchiatura venga protetta da un uso non autorizzato

## 2.7 Norme di sicurezza generali



La responsabilità di ogni sistema in cui viene impiegato questo prodotto è del montatore o dell'installatore di tale sistema.





L'apparecchiatura supporta l'impiego di diverse unità periferiche di produttori differenti. HEIDENHAIN non fornisce alcuna indicazione in merito alle norme di sicurezza specifiche di tali unità. Occorre attenersi alle norme di sicurezza risultanti dalle relative documentazioni. Se non presenti, devono essere richieste ai relativi produttori.

Le norme di sicurezza specifiche, da osservare per le singole attività sull'apparecchiatura, sono indicate nei relativi capitoli del presente manuale.

### 2.7.1 Simboli sull'apparecchiatura

L'apparecchiatura è contrassegnata con i seguenti simboli.

Simbolo	Significato
	Osservare le norme di sicurezza sull'impianto elettrico o sul collegamento di alimentazione prima di collegare l'apparecchiatura.
	Connettore di terra funzionale secondo IEC/EN 60204-1. Osservare le avvertenze per l'installazione.
	Sigillo del prodotto. Se il sigillo del prodotto viene rotto o rimosso, si estinguono la garanzia legale e quella commerciale.

## 2.7.2 Norme di sicurezza sull'impianto elettrico

### ALLARME

#### **Contatto pericoloso con parti sotto tensione all'apertura dell'apparecchiatura.**

Ne potrebbero conseguire shock elettrici, ustioni o morte.

- ▶ Non aprire in nessun caso l'apparecchiatura
- ▶ Far eseguire qualsiasi intervento soltanto dal produttore

### ALLARME

#### **Rischio di pericolosa scarica di corrente attraverso il corpo con contatto diretto o indiretto con parti sotto tensione.**

Ne potrebbero conseguire shock elettrici, ustioni o morte.

- ▶ Far eseguire qualsiasi intervento sull'impianto elettrico e su componenti sotto tensione soltanto da un tecnico specializzato e qualificato
- ▶ Per il collegamento di alimentazione e tutti i collegamenti delle interfacce utilizzare esclusivamente cavi e connettori realizzati a norma
- ▶ Far sostituire immediatamente dal costruttore componenti elettrici danneggiati
- ▶ Controllare regolarmente tutti i cavi collegati e le prese dell'apparecchiatura. Eliminare immediatamente eventuali difetti, ad esempio collegamenti allentati o cavi danneggiati

### NOTA

#### **Danno dei componenti interni dell'apparecchiatura!**

La garanzia legale e quella commerciale decadono se si apre l'apparecchiatura.

- ▶ Non aprire in nessun caso l'apparecchiatura
- ▶ Far eseguire qualsiasi intervento soltanto dal produttore dell'apparecchiatura





# 3

**Trasporto e  
immagazzinaggio**

## 3.1 Panoramica

Questo capitolo contiene le informazioni su trasporto, immagazzinaggio come pure standard di fornitura e accessori dell'apparecchiatura.



Le operazioni successive devono essere eseguite soltanto da personale specializzato.

**Ulteriori informazioni:** "Qualifica del personale", Pagina 29

## 3.2 Disimballaggio dell'apparecchiatura

- ▶ Aprire in alto il cartone di imballaggio.
- ▶ Rimuovere il materiale di imballaggio.
- ▶ Rimuovere il contenuto.
- ▶ Controllare se la fornitura è completa.
- ▶ Controllare se la fornitura ha subito danni durante il trasporto.

## 3.3 Standard di fornitura e accessori

### 3.3.1 Standard di fornitura

Lo standard di fornitura comprende gli articoli specificati di seguito.

Denominazione	Descrizione
Base di supporto Single-Pos	Base di supporto per montaggio fisso, inclinazione di 20°, sagoma dei fori di fissaggio 50 mm x 50 mm
Istruzioni di installazione	Manuale di installazione in formato cartaceo nelle lingue attualmente disponibili
Apparecchiatura	Visualizzazione della posizione ND 7000
Manuale di istruzioni	Manuale di istruzioni in formato PDF su supporto di memoria nelle lingue attualmente disponibili
Appendice (opzionale)	Completa o sostituisce i contenuti del manuale di istruzioni ed eventualmente anche delle istruzioni di installazione

### 3.3.2 Accessori



Le opzioni software devono essere abilitate sull'apparecchiatura tramite una chiave di licenza. I relativi componenti hardware possono essere impiegati soltanto dopo l'abilitazione della relativa opzione software.

**Ulteriori informazioni:** "Attivazione delle Opzioni software", Pagina 98

Gli accessori opzionali elencati di seguito possono essere ordinati da HEIDENHAIN:

Accessori	Denominazione	Descrizione	ID
per funzionamento			
	Opzione software ND 7000 PGM	Immissione di programmi parte per la realizzazione di pezzi	1089225-02
	Opzione software ND 7000 PGM	Immissione di programmi parte per la realizzazione di pezzi, versione di prova a tempo (60 giorni)	1089225-52
	Opzione software ND 7000 RD	Supporto di foratrici radiali e foratrici radiali rapide	1089225-01
	Opzione software ND 7000 RD Trial	Supporto di foratrici radiali e foratrici radiali rapide, versione di prova limitata a livello temporale (60 giorni)	1089225-51
per installazione			
	Cavo di alimentazione	Cavo di alimentazione con connettore Euro (tipo F), lunghezza 3 m	223775-01
	Cavo di collegamento	Per i cavi di collegamento vedere catalogo "Cavi e connettori per prodotti HEIDENHAIN"	---
	Cavo di collegamento USB	Cavo di collegamento USB con connettore del tipo A su connettore del tipo B	354770-xx
per montaggio			
	Base di supporto Duo-Pos	Base di supporto per montaggio fisso, inclinazione di 20° o 45°, sagoma dei fori di fissaggio 50 mm x 50 mm	1089230-06
	Base di supporto Multi-Pos	Base di supporto per montaggio con regolazione continua, campo inclinazione di 90°, sagoma dei fori di fissaggio 50 mm x 50 mm	1089230-07

Accessori	Denominazione	Descrizione	ID
	Base di supporto Single-Pos	Base di supporto per montaggio fisso, inclinazione di 20°, sagoma dei fori di fissaggio 50 mm x 50 mm	1089230-05
	Supporto Multi-Pos	Supporto per fissaggio dell'apparecchiatura su un braccio, con regolazione continua, campo inclinazione di 90°, sagoma dei fori di fissaggio 50 mm x 50 mm	1089230-08

### 3.4 In caso di danni dovuti al trasporto

- ▶ Richiedere la conferma del danno da parte dello spedizioniere
- ▶ Conservare il materiale di imballaggio per la verifica
- ▶ Informare il mittente riguardo i danni
- ▶ Mettersi in contatto con la filiale o il costruttore della macchina per i ricambi



In caso di danni dovuti al trasporto:

- ▶ Conservare il materiale di imballaggio per la verifica
- ▶ Contattare HEIDENHAIN o il costruttore della macchina

Lo stesso vale anche per i danni di trasporto delle richieste di ricambi.

### 3.5 Reimballaggio e immagazzinaggio

Imballare e immagazzinare l'apparecchiatura con cautela e conformemente alle condizioni qui citate.

### 3.5.1 Imballaggio dell'apparecchiatura

Il reimballaggio deve essere il più possibile conforme a quello originale.

- ▶ Applicare tutti i componenti di montaggio e le coperture antipolvere all'apparecchiatura allo stesso modo in cui si trovavano alla consegna dell'apparecchiatura o imballarli come erano imballati
- ▶ Imballare l'apparecchiatura in modo tale che
  - vengano attenuati gli urti e le vibrazioni durante il trasporto
  - non possa penetrare polvere o umidità
- ▶ Porre tutti gli accessori in dotazione nell'imballaggio  
**Ulteriori informazioni:** "Standard di fornitura e accessori", Pagina 34
- ▶ Allegare tutta la documentazione inclusa nello standard di fornitura  
**Ulteriori informazioni:** "Conservazione e inoltro della documentazione", Pagina 21



Per resi dell'apparecchiatura per interventi di riparazione al Servizio Assistenza:

- ▶ Spedire l'apparecchiatura senza accessori, senza encoder e senza unità periferiche.

### 3.5.2 Immagazzinaggio dell'apparecchiatura

- ▶ Imballare l'apparecchiatura come descritto sopra
- ▶ Osservare le disposizioni per le condizioni ambientali  
**Ulteriori informazioni:** "Dati tecnici", Pagina 295
- ▶ Verificare l'eventuale presenza di danni sull'apparecchiatura dopo ogni trasporto o immagazzinaggio prolungato



4

**Montaggio**

## 4.1 Panoramica

Questo capitolo descrive il montaggio dell'apparecchiatura. Sono riportate qui le istruzioni per il montaggio corretto dell'apparecchiatura su base o supporto.



Le operazioni successive devono essere eseguite soltanto da personale specializzato.

**Ulteriori informazioni:** "Qualifica del personale", Pagina 29

## 4.2 Assemblaggio dell'apparecchiatura

### Istruzioni di montaggio generali

L'attacco per le varianti di montaggio si trova sul retro dell'apparecchiatura. La sagoma dei fori di fissaggio corrisponde a un reticolo di 50 mm x 50 mm.



Figura 1: Quotatura del retro dell'apparecchiatura

Il materiale per il fissaggio delle varianti di montaggio sull'apparecchiatura è allegato agli accessori.

Sono inoltre richiesti:

- Cacciavite Torx T20
- Cacciavite Torx T25
- Chiave a brugola misura 2,5 (base di supporto Duo-Pos)
- Materiale per il fissaggio su una superficie di appoggio

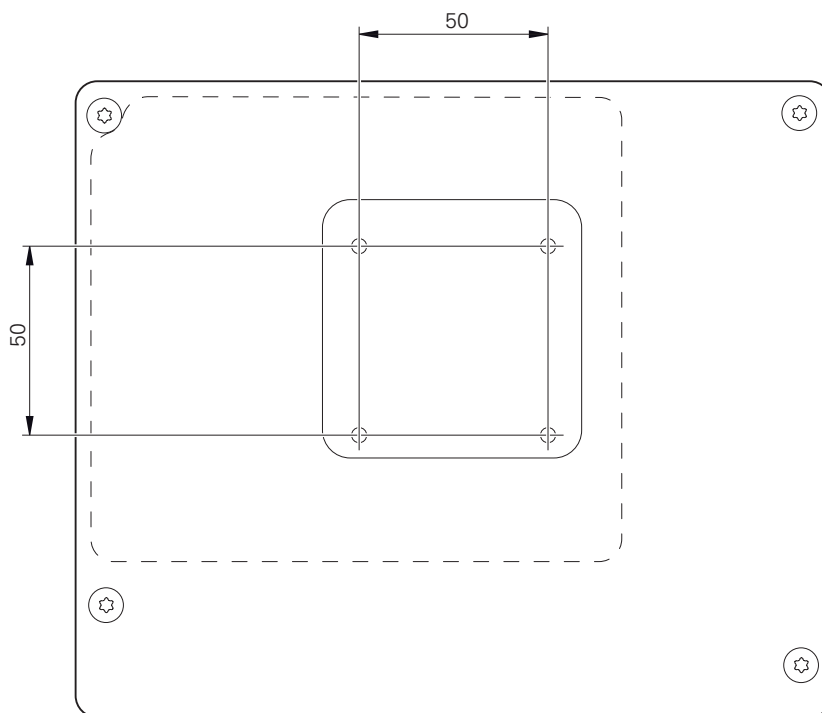

Per l'impiego previsto l'apparecchiatura deve essere montata su una base o su un supporto.



### 4.2.1 Montaggio su base di supporto Single-Pos

La base di supporto Single-Pos può essere avvitata all'apparecchiatura con una inclinazione di 20°.

- ▶ Fissare la base di supporto con le viti a testa svasata M4 x 8 ISO 14581 in dotazione ai fori filettati superiori sul retro dell'apparecchiatura



Attenersi alla coppia di serraggio ammessa di 2,6 Nm

- ▶ Avvitare la base con due viti idonee dall'alto su una superficie.
- oppure
- ▶ Applicare i tasselli in gomma autoadesivi sul lato inferiore della base
  - ▶ Posare i cavi dalla parte posteriore attraverso l'apertura della base e condurli ai relativi connettori



Figura 2: apparecchiatura montata su base di supporto Single-Pos



Figura 3: passaggio dei cavi con base di supporto Single-Pos

**Ulteriori informazioni:** "Quote dell'apparecchiatura con base di supporto Single-Pos", Pagina 300

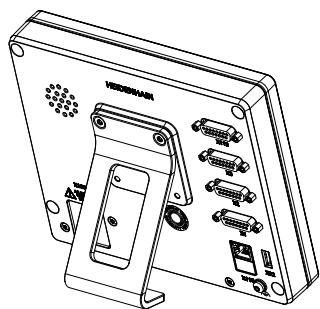
### 4.2.2 Montaggio su base di supporto Duo-Pos

La base di supporto Duo-Pos può essere avvitata all'apparecchiatura con una inclinazione di 20° o di 45°.

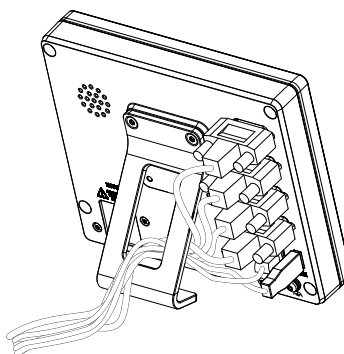
**i** Se la base di supporto Duo-Pos viene avvitata all'apparecchiatura con un'inclinazione di 45°, l'apparecchiatura deve essere fissata all'estremità superiore della fessura di montaggio. Utilizzare un cavo di alimentazione con connettore ad angolo.

- ▶ Fissare la base di supporto con le viti a esagono cavo M4 x 8 ISO 7380 in dotazione ai fori filettati inferiori sul retro dell'apparecchiatura

**i** Attenersi alla coppia di serraggio ammessa di 2,6 Nm

- ▶ Avvitare la base su una superficie utilizzando la fessura di montaggio (larghezza = 4,5 mm)

oppure

- ▶ Installare l'apparecchiatura liberamente nella sede desiderata
- ▶ Posare i cavi dalla parte posteriore attraverso i due manicotti della base di supporto e condurli attraverso le aperture laterali ai relativi connettori



Figura 4: apparecchiatura montata su base di supporto Duo-Pos



Figura 5: passaggio dei cavi con base di supporto Duo-Pos

**Ulteriori informazioni:** "Quote dell'apparecchiatura con base di supporto Duo-Pos", Pagina 301

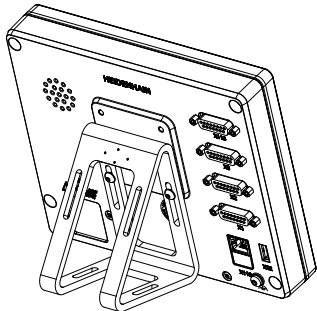
### 4.2.3 Montaggio su base di supporto Multi-Pos

- ▶ Fissare la base di supporto con le viti a testa svasata M4 x 8 ISO 14581 (colore nero) in dotazione ai fori filettati sul retro dell'apparecchiatura

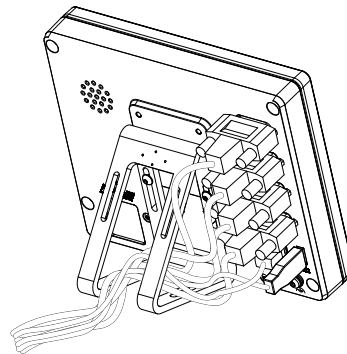
**i** Attenersi alla coppia di serraggio ammessa di 2,6 Nm

- ▶ Avvitare su richiesta la base su una superficie utilizzando due viti M5 dal basso.
- ▶ Regolare l'angolo di inclinazione desiderato
- ▶ Fissare la base di supporto: serrare la vite T25

**i** Attenersi alla coppia di serraggio per la vite T25

- Coppia di serraggio raccomandata: 5,0 Nm
- Coppia di serraggio massima ammessa: 15,0 Nm

- ▶ Posare i cavi dalla parte posteriore attraverso i due manicotti della base di supporto e condurli attraverso le aperture laterali ai relativi connettori



Figura 6: apparecchiatura montata su base di supporto Multi-Pos



Figura 7: passaggio dei cavi con base di supporto Multi-Pos

**Ulteriori informazioni:** "Quote dell'apparecchiatura con base di supporto Multi-Pos", Pagina 301

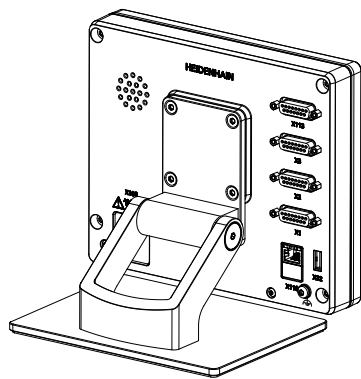
#### 4.2.4 Montaggio su supporto Multi-Pos

- ▶ Fissare il supporto con le viti a testa svasata M4 x 8 ISO 14581 (colore nero) in dotazione ai fori filettati sul retro dell'apparecchiatura

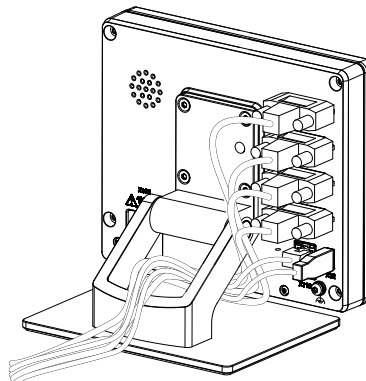
**i** Attenersi alla coppia di serraggio ammessa di 2,6 Nm

- ▶ Montare il supporto con la vite M8 in dotazione, le rondelle, la staffa di supporto e il dado esagonale M8 su un braccio

oppure

- ▶ Montare il supporto con due viti <7 mm attraverso i due fori sulla superficie desiderata
- ▶ Regolare l'angolo di inclinazione desiderato
- ▶ Fissare il supporto: serrare la vite T25

**i** Attenersi alla coppia di serraggio per la vite T25

- Coppia di serraggio raccomandata: 5,0 Nm
- Coppia di serraggio massima ammessa: 15,0 Nm

- ▶ Posare i cavi dalla parte posteriore attraverso i due manicotti del supporto e condurli attraverso le aperture laterali ai relativi connettori



Figura 8: apparecchiatura montata su supporto Multi-Pos



Figura 9: passaggio dei cavi con supporto Multi-Pos

**Ulteriori informazioni:** "Quote dell'apparecchiatura con supporto Multi-Pos", Pagina 302

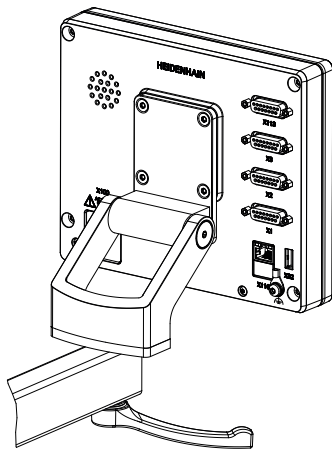
# 5

**Installazione**

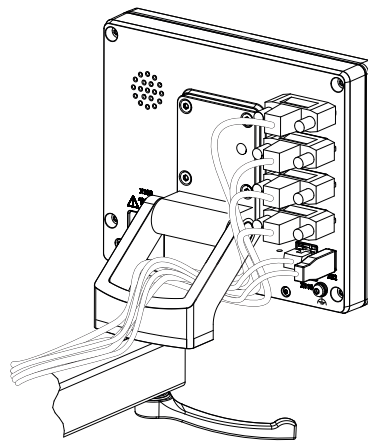
## 5.1 Panoramica

Questo capitolo descrive l'installazione dell'apparecchiatura. Sono riportate qui informazioni sui collegamenti dell'apparecchiatura e istruzioni sul collegamento regolare di unità periferiche.



Le operazioni successive devono essere eseguite soltanto da personale specializzato.

**Ulteriori informazioni:** "Qualifica del personale", Pagina 29

## 5.2 Informazioni generali

### NOTA

#### **Disturbi dovuti alle fonti di elevate emissioni elettromagnetiche!**

Unità periferiche quali convertitori di frequenza o azionamenti possono causare disturbi.

Per incrementare l'insensibilità ai disturbi dovuti agli influssi elettromagnetici:

- ▶ impiegare il connettore di terra funzionale opzionale secondo IEC/EN 60204-1
- ▶ impiegare soltanto unità periferiche USB con una schermatura universale mediate ad esempio pellicola blindata e treccia metallica oppure alloggiamento metallico. Il grado di copertura della treccia schermante deve essere pari all'85% o maggiore. La schermatura deve essere collegata a sua volta ai connettori (collegamento a 360°).

### NOTA

#### **Danni all'apparecchiatura dovuti all'esecuzione o all'allentamento di collegamenti durante il funzionamento!**

Possibili danni ai componenti interni.

- ▶ Eseguire o allentare i collegamenti solo con apparecchiatura disinserita!

### NOTA

#### **Scarica elettrostatica (ESD)!**

L'apparecchiatura contiene componenti a rischio elettrostatico che possono essere distrutti da scarica elettrostatica.

- ▶ Rispettare assolutamente le norme di sicurezza per la gestione di componenti ESD sensibili
- ▶ Non toccare mai i pin di collegamento senza regolare messa a terra
- ▶ In caso di interventi sui collegamenti dell'apparecchiatura indossare un bracciale ESD con messa a terra

**NOTA****Danni all'apparecchiatura a causa del cablaggio errato.**

Il cablaggio errato di ingressi o uscite può comportare danni all'apparecchiatura o alle unità periferiche.

- ▶ Attenersi alle piedinature e ai dati tecnici dell'apparecchiatura
- ▶ Lasciare liberi i pin e i conduttori inutilizzati

**Ulteriori informazioni:** "Dati tecnici", Pagina 295

### 5.3 Panoramica dell'apparecchiatura

I connettori sul retro dell'apparecchiatura sono protetti da contaminazione e danni con coperture antipolvere.

**NOTA****La mancanza delle coperture antipolvere può determinare contaminazione e danni!**

Se sui connettori inutilizzati non vengono applicate le coperture antipolvere, i contatti di collegamento possono essere compromessi nella loro funzionalità o distrutti.

- ▶ Eliminare le coperture antipolvere soltanto se sono collegati encoder o unità periferiche.
- ▶ Se si elimina un encoder o un'unità periferica, riapplicare le coperture antipolvere sull'attacco.



Il tipo di attacco per encoder può essere diverso a seconda della versione dell'apparecchiatura.

### Retro dell'apparecchiatura senza coperture antipolvere



Figura 10: Retro per apparecchiature con ID 1089178-xx



Figura 11: Retro per apparecchiature con ID 1089179-xx

#### Connettori

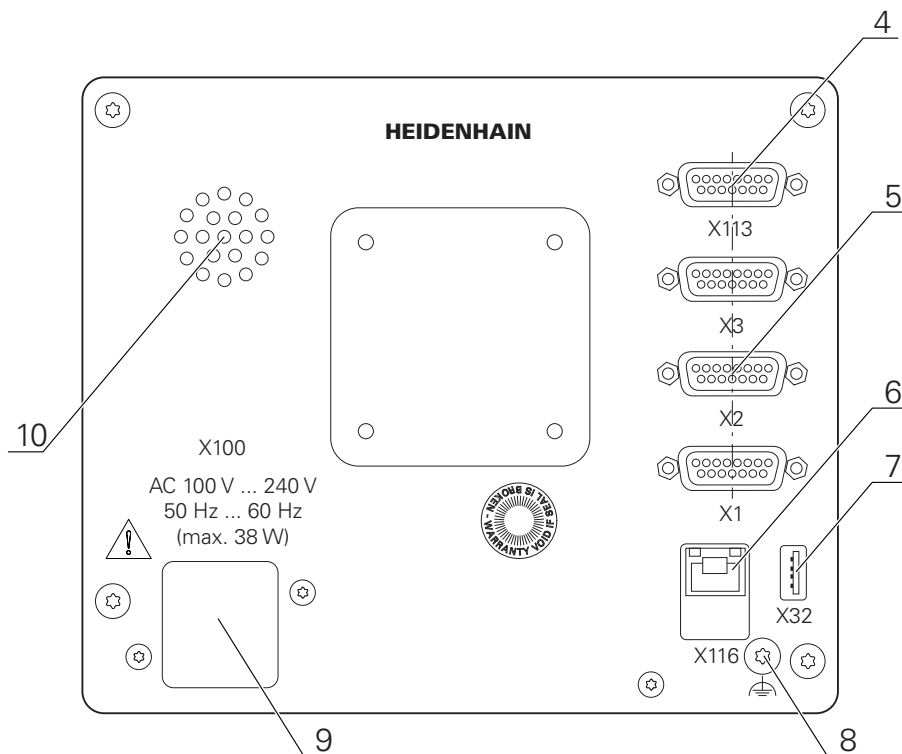
- 5 X1-X3:** versione con connettori Sub-D a 15 poli per encoder con interfaccia 1 V<sub>PP</sub>, 11 μA<sub>PP</sub> o EnDat 2.2

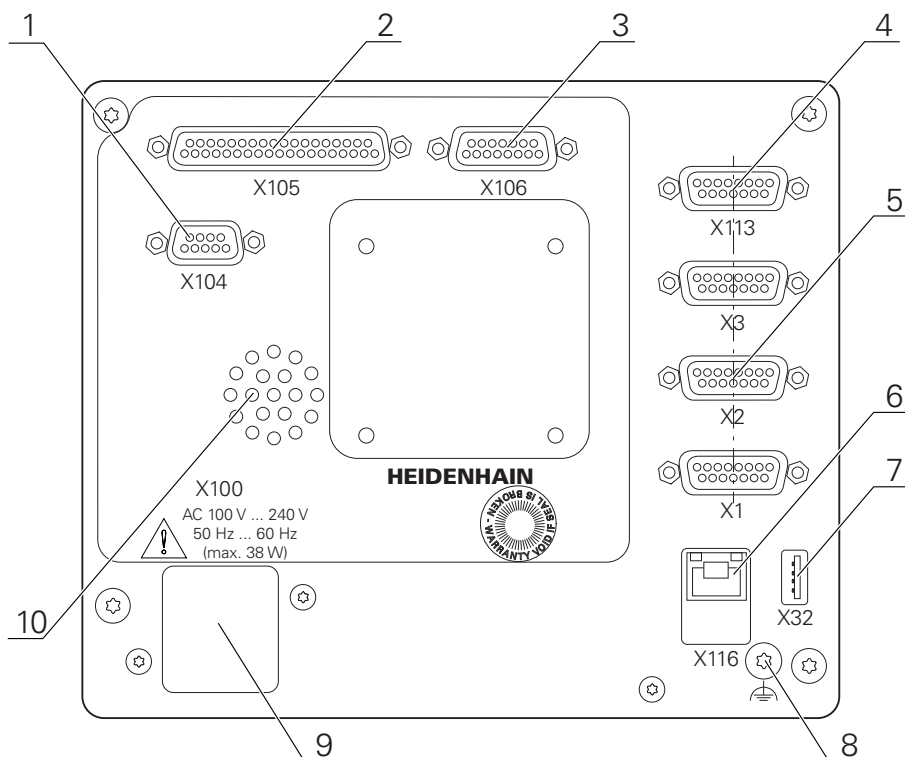

- 7 **X32**: connettore USB 2.0 Hi-Speed (tipo A) per stampante, apparecchiature di immisione o memoria di massa USB
- 10 Altoparlante
- 8 Connettore di terra funzionale secondo IEC/EN 60204-1
- 6 **X116**: connettore Ethernet RJ45 per comunicazione e scambio dati con sistemi successivi/PC
- 4 **X113**: connettore Sub-D a 15 poli per sistemi di tastatura (ad es. sistema di tastatura HEIDENHAIN)
- 9 **X100**: connettore e attacco di alimentazione

Connettori supplementari per apparecchiature con ID 1089179-xx

- 2 **X105**: connettore Sub-D a 37 poli per interfaccia digitale (24 V DC; 24 ingressi e 8 uscite di commutazione)
- 3 **X106**: connettore Sub-D a 15 poli per interfaccia analogica (4 ingressi, 4 uscite)
- 1 **X104**: connettore Sub-D a 9 poli per interfaccia relè universale (2 contatti di scambio a relè)

## 5.4 Collegamento degli encoder



Per encoder con interfaccia EnDat 2.2: se nelle impostazioni dell'apparecchiatura a un asse è già assegnato il relativo ingresso encoder, viene automaticamente identificato l'encoder in caso di riavvio e le impostazioni vengono personalizzate. In alternativa è possibile assegnare l'ingresso encoder dopo aver connesso l'encoder.

- ▶ Attenersi alla seguente piedinatura
- ▶ Rimuovere la copertura antipolvere e conservarla
- ▶ Posare i cavi a seconda della variante di montaggio

**Ulteriori informazioni:** "Assemblaggio dell'apparecchiatura", Pagina 40

- ▶ Collegare in modo fisso gli encoder ai relativi attacchi

**Ulteriori informazioni:** "Panoramica dell'apparecchiatura", Pagina 47

- ▶ Per connettori con viti: non serrare troppo le viti.

## Piedinatura X1, X2, X3

1 V <sub>PP</sub> , 11 μA <sub>PP</sub> , EnDat 2.2								
	1	2	3	4	5	6	7	8
1 V <sub>PP</sub>	A+	0 V	B+	U <sub>P</sub>	/	/	R-	/
11 μA <sub>PP</sub>	I <sub>1+</sub>		I <sub>2+</sub>		/	Scher- matura interna	I <sub>0-</sub>	/
EnDat	/		/		DATA		/	CLOCK
	9	10	11	12	13	14	15	
1 V <sub>PP</sub>	A-	Senso- re 0 V	B-	Senso- re U <sub>P</sub>	/	R+	/	
11 μA <sub>PP</sub>	I <sub>1-</sub>		I <sub>2-</sub>		/	I <sub>0+</sub>	/	
EnDat	/		/		DATA	/	CLOCK	

## 5.5 Cablaggio di ingressi e uscite di commutazione



A seconda della periferica da collegare può essere necessario l'intervento di un elettrotecnico specializzato per le attività di collegamento.

Esempio: superamento della bassa tensione di protezione (SELV)

**Ulteriori informazioni:** "Qualifica del personale", Pagina 29



L'apparecchiatura soddisfa i requisiti della norma IEC 61010-1 soltanto se la periferica viene alimentata da un circuito secondario con corrente limitata a norma IEC 61010-1<sup>3rd Ed.</sup>, par. 9.4 o con potenza limitata a norma IEC 60950-1<sup>2nd Ed.</sup>, par. 2.5 o da un circuito secondario della classe 2 a norma UL1310.

Invece della norma IEC 61010-1<sup>3rd Ed.</sup>, par. 9.4 è possibile impiegare anche i relativi paragrafi delle norme DIN EN 61010-1, EN 61010-1, UL 61010-1 e CAN/CSA-C22.2 No. 61010-1 ovvero invece della norma IEC 60950-1<sup>2nd Ed.</sup>, par. 2.5 i relativi paragrafi delle norme DIN EN 60950-1, EN 60950-1, UL 60950-1, CAN/CSA-C22.2 No. 60950-1.

- ▶ Cablaggio di ingressi e uscite di commutazione secondo la piedinatura seguente
- ▶ Rimuovere la copertura antipolvere e conservarla
- ▶ Posare i cavi a seconda della variante di montaggio.

**Ulteriori informazioni:** "Assemblaggio dell'apparecchiatura", Pagina 40

- ▶ Collegare in modo fisso il cavo dell'unità periferica ai relativi attacchi.

**Ulteriori informazioni:** "Panoramica dell'apparecchiatura", Pagina 47

- ▶ Per connettori con viti: non serrare troppo le viti.



Gli ingressi e le uscite digitali o analogici devono essere attribuiti alla relativa funzione di commutazione nelle impostazioni delle apparecchiature.

**Piedinatura X104**

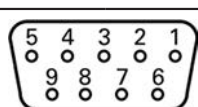

1	2	3	4	5	6	7	8	9
R-0 NO	R-0 NC	/	R-1 NO	R-1 NC	R-0 CO	/	/	R-1 CO

CO - Contatto di scambio  
 NO - Normalmente aperto  
 NC - Normalmente chiuso

**Relay outputs:**

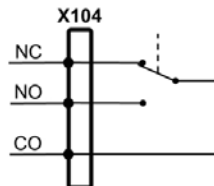

## Piedinatura X105

1	2	3	4	5	6	7	8
Din 0	Din 2	Din 4	Din 6	Din 8	Din 10	Din 12	Din 14
9	10	11	12	13	14	15	16
Din 16	Din 18	Din 20	Din 22	Dout 0	Dout 2	Dout 4	Dout 6
17	18	19	20	21	22	23	24
24 V DC	24 V DC	GND	Din 1	Din 3	Din 5	Din 7	Din 9
25	26	27	28	29	30	31	32
Din 11	Din 13	Din 15	Din 17	Din 19	Din 21	Din 23	Dout 1
33	34	35	36	37			
Dout 3	Dout 5	Dout 7	24 V DC	GND			

## Digital inputs:

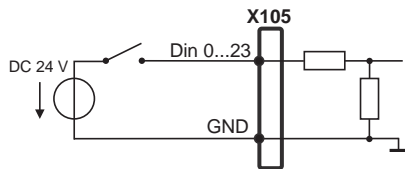

## Digital outputs:

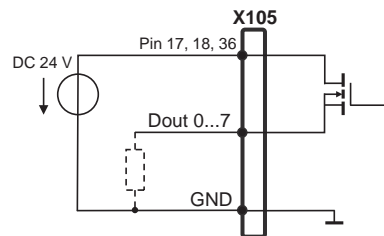

**Piedinatura X106**

<b>1</b>	<b>2</b>	<b>3</b>	<b>4</b>	<b>5</b>	<b>6</b>	<b>7</b>	<b>8</b>
Aout 0+	Aout 1+	Aout 2+	Aout 3+	GND	GND	Ain 1	Ain 3
<b>9</b>	<b>10</b>	<b>11</b>	<b>12</b>	<b>13</b>	<b>14</b>	<b>15</b>	
Aout 0-	Aout 1-	Aout 2-	Aout 3-	5 V DC	Ain 0	Ain 2	

**Analog inputs:**

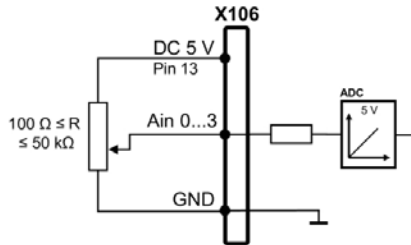

**Analog outputs:**

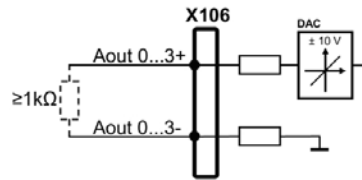

**Piedinatura X113**

<b>1</b>	<b>2</b>	<b>3</b>	<b>4</b>	<b>5</b>	<b>6</b>	<b>7</b>	<b>8</b>
LED+	B 5 V	B 12 V	Dout 0	12 V DC	5 V DC	Din 0	GND
<b>9</b>	<b>10</b>	<b>11</b>	<b>12</b>	<b>13</b>	<b>14</b>	<b>15</b>	
Din 1	Din 2	TP	GND	TP	Din 3	LED-	

B - Probe signals, readiness

TP - Touch Probe, normally closed

**Digital inputs:**

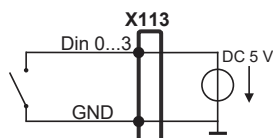

**Digital outputs:**

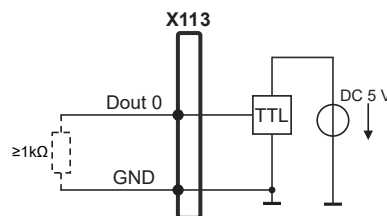

**Touch Probe**

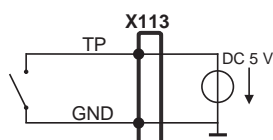

## 5.6 Collegamento delle apparecchiature di immissione

- ▶ Attenersi alla seguente piedinatura
- ▶ Rimuovere la copertura antipolvere e conservarla
- ▶ Posare i cavi a seconda della variante di montaggio

**Ulteriori informazioni:** "Assemblaggio dell'apparecchiatura", Pagina 40

- ▶ Collegare il mouse USB o la tastiera USB al connettore USB tipo A (X32). Il connettore del cavo USB deve essere completamente inserito nella presa

**Ulteriori informazioni:** "Panoramica dell'apparecchiatura", Pagina 47

### Piedinatura X32

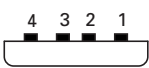
			
1	2	3	4
5 V DC	Data (-)	Data (+)	GND

## 5.7 Collegamento dell'unità periferica di rete

- ▶ Attenersi alla seguente piedinatura
- ▶ Rimuovere la copertura antipolvere e conservarla
- ▶ Posare i cavi a seconda della variante di montaggio.

**Ulteriori informazioni:** "Assemblaggio dell'apparecchiatura", Pagina 40

- ▶ Collegare l'unità periferica di rete con l'aiuto di un comune cavo CAT.5 al connettore Ethernet X116. Il connettore del cavo deve essere ben inserito nell'attacco

**Ulteriori informazioni:** "Panoramica dell'apparecchiatura", Pagina 47

### Piedinatura X116

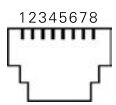
							
1	2	3	4	5	6	7	8
D1+ (TX+)	D1- (TX-)	D2+ (RX+)	D3+	D3-	D2- (RX-)	D4+	D4-

## 5.8 Collegamento della tensione di alimentazione

**⚠ ALLARME**

**Pericolo di scosse elettriche!**

Le apparecchiature non regolarmente messe a terra possono causare lesioni serie o morte a causa di scosse elettriche.

- ▶ Utilizzare un cavo di alimentazione tripolare
- ▶ Assicurarsi di collegare il conduttore di protezione (terra) al PE dell'edificio

**⚠ ALLARME**

**Pericolo di incendio a causa del cavo di alimentazione errato!**

L'impiego di cavi di alimentazione che non soddisfano requisiti del luogo di installazione può comportare il pericolo di incendio.

- ▶ Utilizzare soltanto un cavo di alimentazione che soddisfi almeno i requisiti nazionali del luogo di installazione.

- ▶ Attenersi alla seguente piedinatura
- ▶ Collegare l'attacco di alimentazione al cavo di alimentazione conforme ai requisiti con la presa di alimentazione dotata di conduttore di terra

**Ulteriori informazioni:** "Panoramica dell'apparecchiatura", Pagina 47

### Piedinatura X100

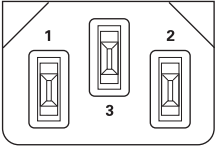
		
1	2	3
L/N	N/L	⊕





# 6

**Funzionamento  
generale**

## 6.1 Panoramica

Questo capitolo descrive l'interfaccia utente e i comandi come pure le funzioni base dell'apparecchiatura.

## 6.2 Funzionamento con touch screen e apparecchiature di immissione

### 6.2.1 Touch screen e apparecchiature di immissione

Il funzionamento dei comandi nell'interfaccia utente dell'apparecchiatura è possibile tramite un touch screen o un mouse USB collegato.

Per immettere dati, è possibile utilizzare la tastiera visualizzata sul touch screen o una tastiera USB collegata.

#### NOTA

##### **Malfunzionamento del touch screen a causa di umidità o contatto con l'acqua!**

Umidità o acqua possono compromettere la funzionalità del touch screen.

- Proteggere il touch screen da umidità o contatto con l'acqua.

**Ulteriori informazioni:** "Dati dell'apparecchiatura", Pagina 296

### 6.2.2 Comandi gestuali e azioni del mouse

Per poter attivare, commutare o spostare i comandi dell'interfaccia utente, è possibile impiegare il touch screen dell'apparecchiatura o il mouse. Il funzionamento del touch screen e del mouse è controllato tramite comandi gestuali.



I comandi gestuali per il funzionamento con il touch screen possono divergere dai comandi gestuali per il funzionamento con il mouse.

Se si presentano comandi gestuali differenti tra il funzionamento con touch screen e mouse, il manuale di istruzioni descrive entrambe le possibilità di comando come possibili alternative.

Le possibili alternative per il funzionamento con touch screen e mouse sono contrassegnate dai seguenti simboli:



funzionamento con touch screen



funzionamento con mouse

La panoramica seguente descrive i diversi comandi gestuali per il funzionamento del touch screen e del mouse:

---

**Tocco**

---



Si intende un breve contatto tattile del touch screen



Si intende la singola pressione del tasto sinistro del mouse

**Toccando si attivano tra l'altro le seguenti azioni**



- Selezione di menu, elementi o parametri
- Immissione di caratteri con la tastiera visualizzata sullo schermo
- Chiusura dei dialoghi

---

**Pressione**

---



Si intende un contatto tattile più prolungato del touch screen



Si intende la singola pressione tenendo successivamente premuto il tasto sinistro del mouse

**Tenendo premuto si attivano tra l'altro le seguenti azioni**



- Modifica rapida di valori in campi di immissione con i pulsanti Più e Meno

---

**Trascinamento**

---



Si intende il movimento di un dito sul touch screen, per il quale è definito in modo univoco almeno il punto di partenza del movimento



Si intende la singola pressione tenendo successivamente premuto il tasto sinistro del mouse, con contemporaneo movimento del mouse; almeno il punto di partenza del movimento è definito in modo univoco

**Trascinando si attivano tra l'altro le seguenti azioni**



- Scorrimento di liste e testi

## 6.3 Comandi e funzioni generali

I comandi riportati di seguito consentono la configurazione e l'uso tramite touch screen o apparecchiature di immissione.

### Tastiera visualizzata sullo schermo

Con la tastiera visualizzata sullo schermo è possibile inserire del testo nei campi di immissione dell'interfaccia utente. A seconda del campo di immissione viene attivata una tastiera numerica o alfanumerica sullo schermo.



Figura 12: Tastiera visualizzata sullo schermo

- ▶ Per inserire dei valori toccare un campo di immissione
- > Il campo di immissione si evidenzia
- > La tastiera viene visualizzata sullo schermo
- ▶ Inserire testo o numeri
- > La correttezza dell'immissione nel campo è eventualmente evidenziata da un segno di spunta verde
- > In caso di immissione incompleta o valori errati viene eventualmente visualizzato un punto esclamativo rosso. Non è possibile terminare l'immissione
- ▶ Per acquisire i valori confermare l'immissione con **RET**
- > I valori vengono visualizzati
- > La tastiera visualizzata sullo schermo scompare

### Campi di immissione con pulsanti Più e Meno

I pulsanti Più + e Meno - sui due lati del valore numerico consentono di adattare i valori numerici.

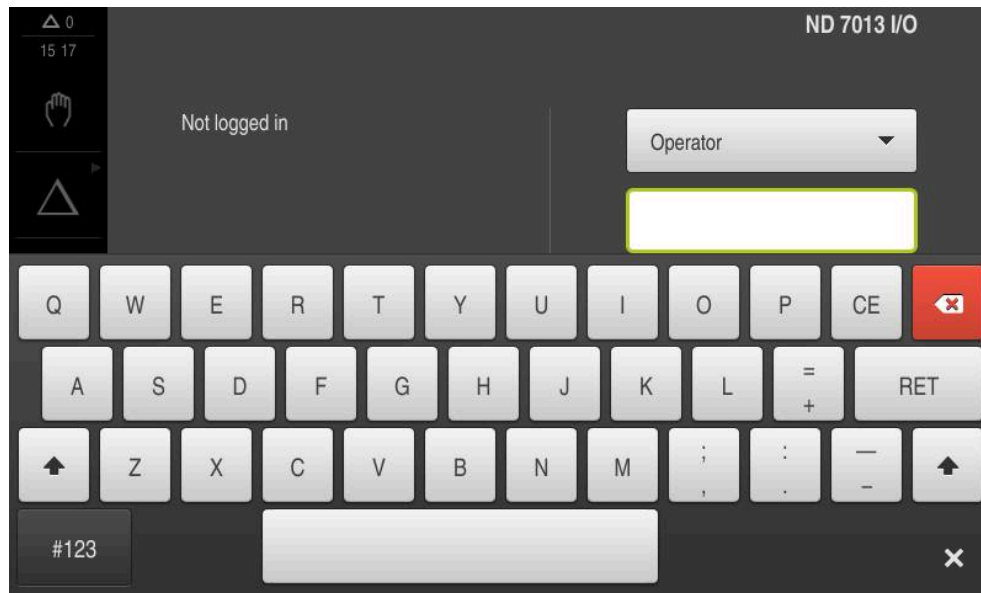

- ▶ Toccare + o - fino a visualizzare il valore desiderato
- ▶ Tenere premuto + o - per modificare i valori più rapidamente
- > Viene visualizzato il valore selezionato

### Commutatori

Con il commutatore si passa da una funzione all'altra.



- ▶ Toccare la funzione desiderata
- > La funzione attiva viene visualizzata in verde
- > La funzione inattiva viene visualizzata in grigio chiaro

### Interruttori a scorrimento

Con l'interruttore a scorrimento si attiva o si disattiva una funzione.



- ▶ Portare l'interruttore nella posizione desiderata oppure
- ▶ Toccare l'interruttore
- > La funzione viene attivata o disattivata

### Liste a discesa

I pulsanti con liste a discesa sono contrassegnati da un triangolo con la punta rivolta verso il basso.

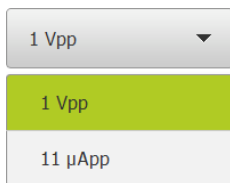

- ▶ Toccare il pulsante
- > Si apre la lista a discesa
- > La voce attiva è evidenziata in verde
- ▶ Toccare la voce desiderata
- > La voce desiderata viene confermata

### Annulla

Il pulsante annulla l'ultima operazione eseguita.

I processi già terminati non possono essere annullati.

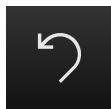

- ▶ Toccare **Annulla**
- > L'ultima operazione viene annullata

### Aggiungi

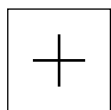

- ▶ Per aggiungere un altro elemento, toccare **Aggiungi**
- > Viene aggiunto un nuovo elemento

### Chiudi

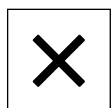

- ▶ Per chiudere un dialogo, toccare **Chiudi**

### Conferma

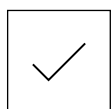

- ▶ Per concludere l'attività, toccare **Conferma**

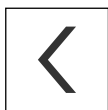
**Indietro**

- ▶ Per ritornare al livello superiore nella struttura a menu, toccare **Indietro**

## 6.4 Accensione e spegnimento di ND 7000

### 6.4.1 Accensione di ND 7000



Prima di poter utilizzare l'apparecchiatura, è necessario eseguire le operazioni di messa in funzione e di configurazione. In funzione dello scopo di impiego può risultare necessaria la configurazione di parametri di setup supplementari.

**Ulteriori informazioni:** "Messa in servizio", Pagina 93

- ▶ Accendere l'apparecchiatura con l'interruttore di rete  
L'interruttore di rete si trova sul retro dell'apparecchiatura
- > L'apparecchiatura viene avviata. Questa operazione può richiedere un certo periodo di tempo
- > Se è attivo il login utente automatico e come ultimo utente si è collegato un utente del tipo **Operator**, compare l'interfaccia utente nel menu **Funzionamento manuale**
- > Se non è attivo il login utente automatico, compare il menu **Login utente**  
**Ulteriori informazioni:** "Login e logout dell'utente", Pagina 63

### 6.4.2 Attivazione e disattivazione della modalità di risparmio energetico

Se l'apparecchiatura non viene temporaneamente utilizzata, è opportuno attivare la modalità di risparmio energetico. L'apparecchiatura passa quindi in uno stato di inattività, senza interrompere l'alimentazione elettrica. In tale modalità lo schermo viene disinserito.

#### Attivazione della modalità di risparmio energetico



- ▶ Nel Menu principale toccare **Spegnimento**



- ▶ Toccare **Modalità di risparmio energetico**
- > Lo schermo si disinserisce

#### Disattivazione della modalità di risparmio energetico



- ▶ Toccare un punto qualsiasi del touch screen
- > Sul bordo inferiore compare una freccia
- ▶ Trascinare la freccia verso l'alto
- > Lo schermo si accende e viene attivata l'ultima interfaccia utente visualizzata.

### 6.4.3 Spegnimento di ND 7000

#### NOTA

##### Danni al sistema operativo!

Se si stacca l'apparecchiatura dalla fonte di energia elettrica mentre è accesa, è possibile danneggiare il sistema operativo dell'apparecchiatura.

- ▶ Arrestare l'apparecchiatura tramite il menu **Spegnimento**
- ▶ Non staccare l'apparecchiatura dalla fonte di energia elettrica quando è accesa
- ▶ Disinserire l'interruttore di rete soltanto dopo l'arresto dell'apparecchiatura



- ▶ Nel Menu principale toccare **Spegnimento**



- ▶ Toccare **Arresta**
- ▶ Il sistema operativo si arresta
- ▶ Attendere fino a quando sullo schermo compare il messaggio:  
**Ora è possibile spegnere l'apparecchiatura.**
- ▶ Disinserire l'interruttore di alimentazione dell'apparecchiatura

### 6.5 Login e logout dell'utente

Nel menu **Login utente** si esegue il login e il logout come utente sull'apparecchiatura.

È possibile connettere soltanto un utente all'apparecchiatura. Viene visualizzato l'utente connesso. Per connettere un altro utente, è necessario eseguire il logout dell'utente connesso.



L'apparecchiatura dispone di livelli di autorizzazione che definiscono operazioni di gestione e comando complete o limitate da parte degli utenti.

### 6.5.1 Login dell'utente



- ▶ Nel Menu principale toccare **Login utente**.
- ▶ Nella lista a discesa selezionare un utente
- ▶ Toccare il campo di immissione **Password**
- ▶ Inserire la password dell'utente

Utente	Password di default	Gruppo target
<b>OEM</b>	oem	Responsabile della messa in servizio, costruttore della macchina
<b>Setup</b>	setup	Retrofittatore, configuratore di sistema
<b>Operator</b>	operator	Operatori

**Ulteriori informazioni:** "Login per l'avvio rapido", Pagina 158



Se la password non coincide con le impostazioni standard, è necessario richiederla al retrofittatore (**Setup**) o al costruttore della macchina (**OEM**).  
Se la password non è più nota, mettersi in contatto con una filiale di assistenza HEIDENHAIN.

- ▶ Confermare l'immissione con **RET**
- ▶ Toccare **Login**
- > L'utente viene connesso e viene visualizzato il



**Ulteriori informazioni:** "Destinatari per tipi di utente", Pagina 22

### 6.5.2 Logout dell'utente



- ▶ Nel Menu principale toccare **Login utente**.



- ▶ Toccare **Logout**
- > L'utente viene sconnesso
- > Tutte le funzioni del menu principale eccetto **Spegnimento** sono inattive
- > L'apparecchiatura può essere di nuovo utilizzata soltanto dopo il login di un utente



## 6.6 Impostazione della lingua

Alla consegna la lingua dell'interfaccia utente è l'inglese. È possibile selezionare l'interfaccia utente nella lingua desiderata



- ▶ Nel Menu principale toccare **Impostazioni**



- ▶ Toccare **Utente**
- > L'utente connesso è contrassegnato da un segno di spunta.
- ▶ Selezionare l'utente connesso
- > La lingua selezionata per l'utente è visualizzata nella lista a discesa **Lingua** con relativa bandiera
- ▶ Nella lista a discesa **Lingua** selezionare la bandiera della lingua desiderata
- > L'interfaccia utente viene visualizzata nella lingua selezionata

## 6.7 Esecuzione della ricerca indici di riferimento dopo l'avvio



Se l'apparecchiatura è configurata con **asse mandrino S**, è necessario definire un limite superiore per il numero di giri mandrino prima di una possibile lavorazione.

**Ulteriori informazioni:** "Definizione del limite superiore del numero di giri mandrino", Pagina 174



Se la ricerca degli indici di riferimento viene attivata dopo l'avvio dell'apparecchiatura, tutte le funzioni dell'apparecchiatura vengono bloccate fino al completamento della ricerca degli indici di riferimento.

**Ulteriori informazioni:** "Indici di riferimento (Encoder)", Pagina 250



Per encoder seriali con interfaccia EnDat non è presente la ricerca degli indici di riferimento, in quanto gli assi vengono automaticamente azzerati.

Se sull'apparecchiatura è attivata la ricerca degli indici di riferimento, viene richiesto di superare gli indici di riferimento degli assi.

- ▶ Dopo il login seguire le istruzioni specificate nell'assistente
- > Una volta eseguita la ricerca degli indici di riferimento, il simbolo del riferimento non lampeggia più

**Ulteriori informazioni:** "Elementi di comando della visualizzazione di posizione", Pagina 78

**Ulteriori informazioni:** "Attivazione della ricerca degli indici di riferimento", Pagina 116

## 6.8 Interfaccia utente



L'apparecchiatura è disponibile in varianti diverse con differente equipaggiamento. Interfaccia utente e funzionalità possono variare in funzione della versione e dell'equipaggiamento.

### 6.8.1 Interfaccia utente dopo l'accensione

#### Interfaccia utente con programmazione di fabbrica

L'interfaccia utente visualizzata mostra la programmazione di fabbrica dell'apparecchiatura.

Questa interfaccia utente viene visualizzata anche dopo aver resettato l'apparecchiatura alle impostazioni di fabbrica.



Figura 13: Interfaccia utente con programmazione di fabbrica dell'apparecchiatura

#### Interfaccia utente dopo l'avvio

Se era collegato per ultimo un utente del tipo **Operator** con login utente automatico attivo, dopo l'avvio l'apparecchiatura visualizza il menu **Funzionamento manuale**.

**Ulteriori informazioni:** "Menu Funzionamento manuale", Pagina 69

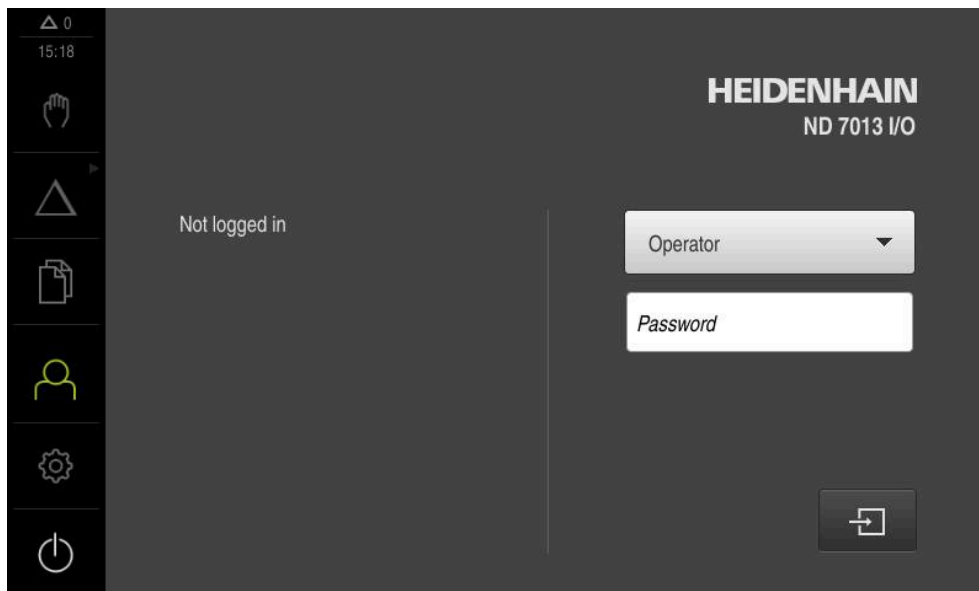
Se non è attivo il login utente automatico, l'apparecchiatura apre il menu **Login utente**.

**Ulteriori informazioni:** "Menu Login utente", Pagina 76



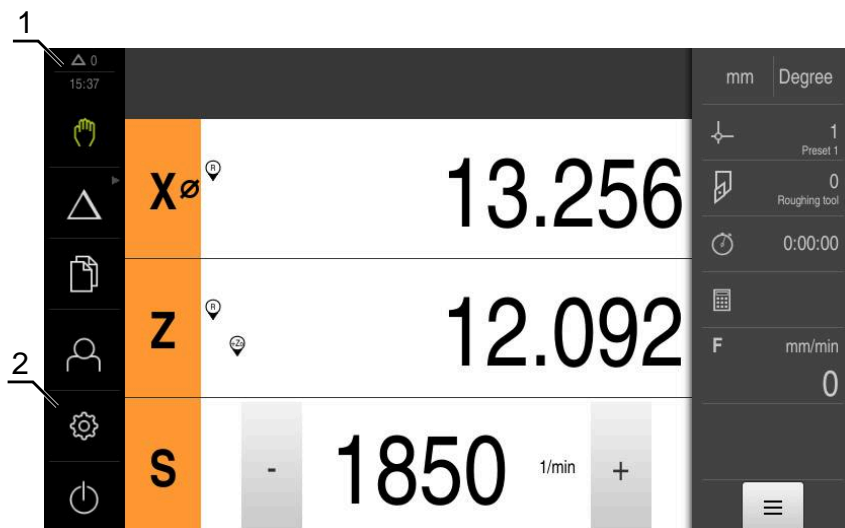

## 6.8.2 Menu principale dell'interfaccia utente







Interfaccia utente (in Funzionamento manuale)



- 1 Campo di visualizzazione del messaggio, con ora e numero di messaggi non chiusi
- 2 Menu principale con comandi

### Comandi del Menu principale

Comando	Funzione
	<p><b>Messaggio</b>                      Visualizzazione di una panoramica di tutti i messaggi e del numero dei messaggi non chiusi  <b>Ulteriori informazioni:</b> "Messaggi", Pagina 89</p>
	<p><b>Funzionamento manuale</b>                      Posizionamento manuale degli assi macchina  <b>Ulteriori informazioni:</b> "Menu Funzionamento manuale", Pagina 69</p>
	<p><b>Modalità MDI</b>                      Immissione diretta dei movimenti desiderati degli assi (Manual Data Input); il rimanente percorso residuo viene calcolato e visualizzato  <b>Ulteriori informazioni:</b> "Menu Modalità MDI", Pagina 70</p>
	<p><b>Esecuzione programma</b> (opzione software)                      Esecuzione di un programma creato in precedenza con guida utente  <b>Ulteriori informazioni:</b> "Menu Esecuzione programma (opzione software)", Pagina 72</p>
	<p><b>Programmazione</b> (opzione software)                      Creazione e gestione di singoli programmi  <b>Ulteriori informazioni:</b> "Menu Programmazione (opzione software)", Pagina 73</p>

Comando	Funzione
	<p><b>Gestione file</b></p> <p>Gestione dei file a disposizione sull'apparecchiatura</p> <p><b>Ulteriori informazioni:</b> "Menu Gestione file", Pagina 75</p>
	<p><b>Login utente</b></p> <p>Login e logout dell'utente</p> <p><b>Ulteriori informazioni:</b> "Menu Login utente", Pagina 76</p>
	<div style="border: 1px solid black; padding: 5px;"> <p> Se è connesso un utente con autorizzazioni estese (tipo utente Setup o OEM), compare il simbolo della ruota dentata.</p> </div>
	<p><b>Impostazioni</b></p> <p>Impostazioni dell'apparecchiatura, ad es. creazione di utenti, configurazione di sensori o aggiornamento del firmware</p> <p><b>Ulteriori informazioni:</b> "Menu Impostazioni", Pagina 77</p>
	<p><b>Spegnimento</b></p> <p>Arresto del sistema operativo o attivazione della modalità di risparmio energetico</p> <p><b>Ulteriori informazioni:</b> "Menu Spegnimento", Pagina 78</p>

### Selezione dei comandi raggruppati

Con **Software-Option ND 7000 PGM** attiva, i seguenti comandi vengono raggruppati nel menu principale.

- **Modalità MDI**
- **Esecuzione programma**
- **Programmazione**

 I comandi raggruppati si riconoscono dal simbolo della freccia.



- ▶ Per selezionare un comando dal gruppo, toccare il comando con il simbolo della freccia, ad es. **Modalità MDI**

> Il comando viene visualizzato attivo



- ▶ Toccare di nuovo il comando

> Si apre il gruppo

- ▶ Selezionare il comando desiderato

> Il comando selezionato viene visualizzato attivo

### 6.8.3 Menu Funzionamento manuale

#### Richiamo



- ▶ Nel Menu principale toccare **Funzionamento manuale**
- Viene visualizzata l'interfaccia utente per il Funzionamento manuale



Figura 14: Menu **Funzionamento manuale**

- 1 Tasto asse
- 2 Riferimento
- 3 Visualizzazione della posizione
- 4 Barra di stato
- 5 Numero di giri mandrino (macchina utensile)

Il menu **Funzionamento manuale** visualizza nell'area di lavoro i valori di posizione misurati sugli assi macchina.

Nella barra di stato sono disponibili funzioni ausiliarie.

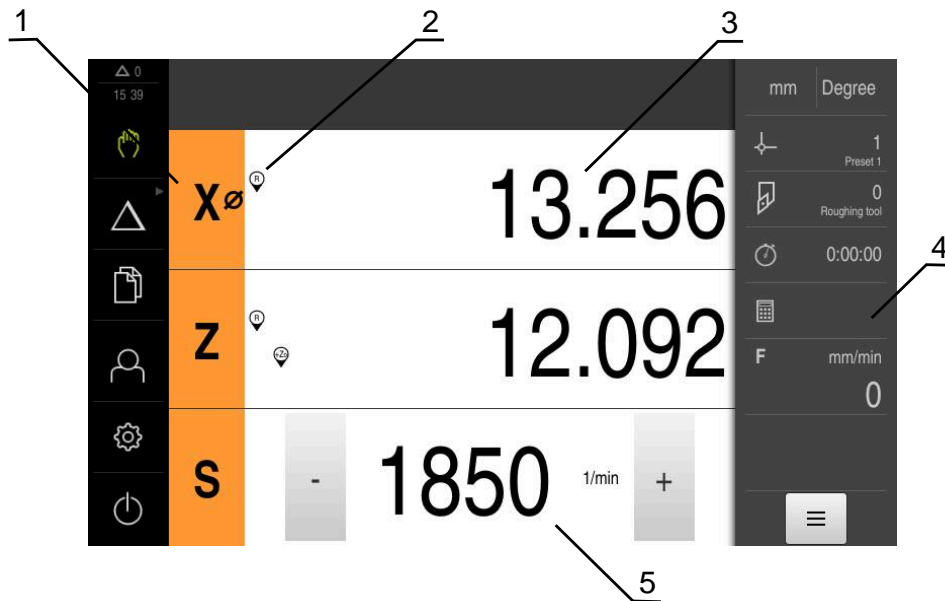
**Ulteriori informazioni:** "Funzionamento manuale", Pagina 171

## 6.8.4 Menu Modalità MDI

### Richiamo



- ▶ Nel Menu principale toccare **Modalità MDI**



Il comando può appartenere a un gruppo (a seconda della configurazione).

**Ulteriori informazioni:** "Selezione dei comandi raggruppati", Pagina 68

- > Viene visualizzata l'interfaccia utente per la modalità MDI



Figura 15: Menu **Modalità MDI**

- 1 Tasto asse
- 2 Posizione reale
- 3 Assi accoppiati
- 4 Percorso residuo
- 5 Barra di stato
- 6 Numero di giri mandrino (macchina utensile)

### Finestra di dialogo Blocco MDI

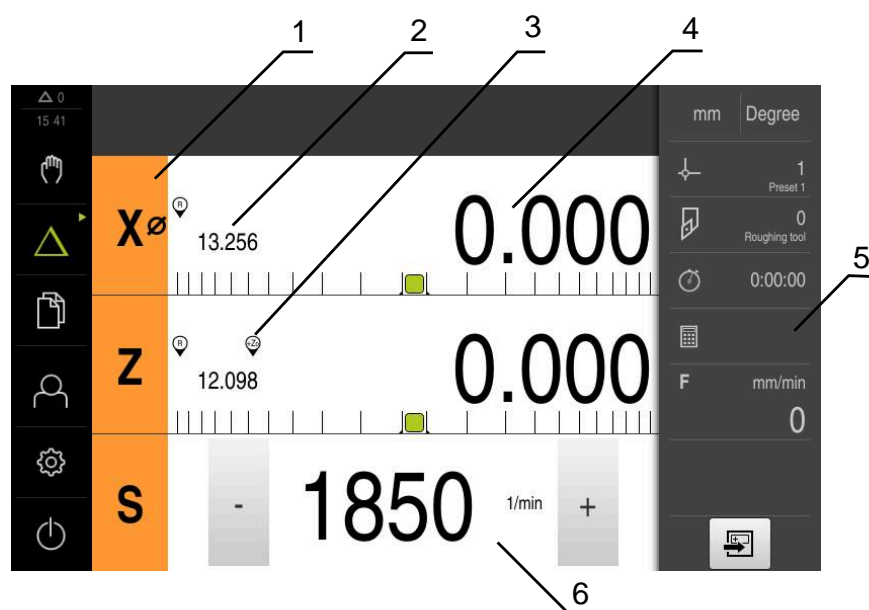

- ▶ Nel Menu principale toccare **Modalità MDI**



Il comando può appartenere a un gruppo (a seconda della configurazione).

**Ulteriori informazioni:** "Selezione dei comandi raggruppati", Pagina 68



- ▶ Toccare **Crea** nella barra di stato
- ▶ Viene visualizzata l'interfaccia utente per la modalità MDI



Figura 16: Finestra di dialogo **Blocco MDI**

- 1 Barra modalità di visualizzazione
- 2 Parametri del blocco
- 3 Blocco MDI
- 4 Barra di stato
- 5 Strumenti del blocco

Il menu **Modalità MDI** consente di indicare direttamente i movimenti desiderati degli assi (Manual Data Input). Viene così predefinita la distanza dal punto di destinazione; il rimanente percorso residuo viene calcolato e visualizzato.

Nella barra di stato sono disponibili valori di misura e funzioni supplementari.

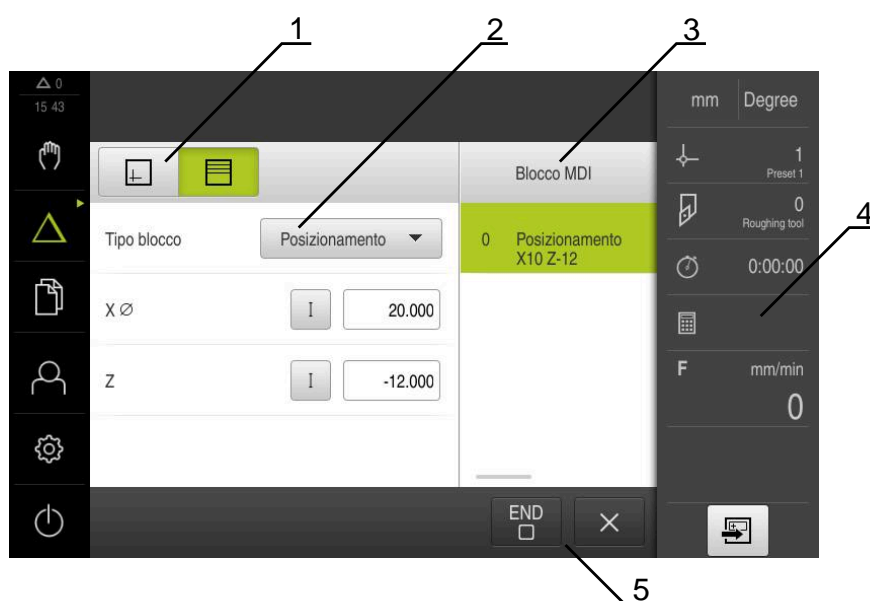
**Ulteriori informazioni:** "Modalità MDI", Pagina 181

## 6.8.5 Menu Esecuzione programma (opzione software)

### Richiamo



- ▶ Nel Menu principale toccare **Esecuzione programma**



Il comando appartiene a un gruppo.

**Ulteriori informazioni:** "Selezione dei comandi raggruppati", Pagina 68

- > Viene visualizzata l'interfaccia utente per l'Esecuzione programma



Figura 17: Menu **Esecuzione programma**

- 1 Barra modalità di visualizzazione
- 2 Barra di stato
- 3 Comando programma
- 4 Numero di giri mandrino (macchina utensile)
- 5 Gestione programmi

Il menu **Esecuzione programma** consente di eseguire un programma creato in precedenza in modalità Programmazione. Durante l'esecuzione, l'operatore viene così guidato attraverso i singoli passi di programma da un assistente.

Nel menu **Esecuzione programma** è possibile attivare una finestra di simulazione che visualizza il blocco selezionato.

Nella barra di stato sono disponibili valori di misura e funzioni supplementari.

**Ulteriori informazioni:** "Esecuzione programma (opzione software)", Pagina 191



## 6.8.6 Menu Programmazione (opzione software)

### Richiamo



- ▶ Nel Menu principale toccare **Programmazione**



Il comando appartiene a un gruppo.

**Ulteriori informazioni:** "Selezione dei comandi raggruppati", Pagina 68

- > Viene visualizzata l'interfaccia utente per la Programmazione



La barra di stato e la barra OEM opzionale non è disponibile nel menu **Programmazione**.

Nella finestra di simulazione opzionale è possibile consultare la visualizzazione di un blocco selezionato.



Figura 18: Menu **Programmazione**

- 1 Barra modalità di visualizzazione
- 2 Barra degli strumenti
- 3 Gestione programmi

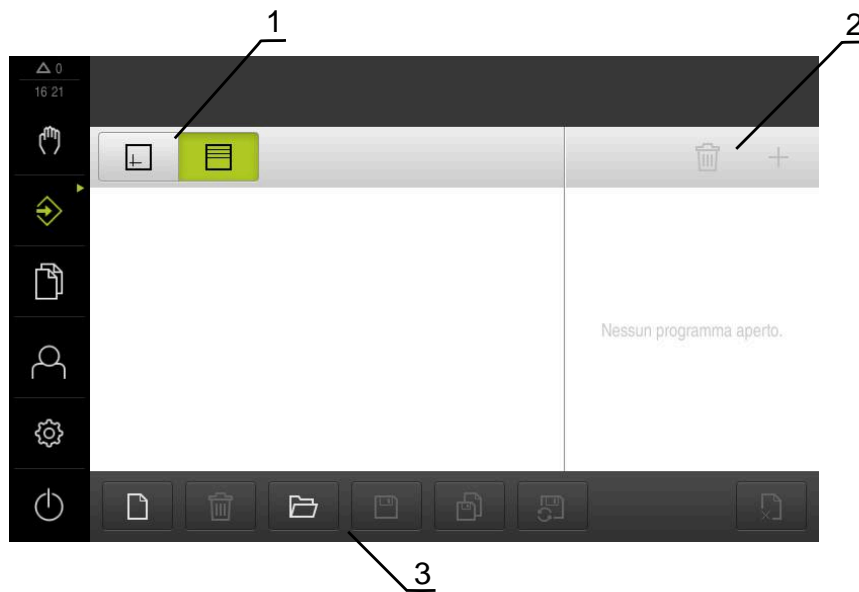

Figura 19: Menu **Programmazione** con finestra di simulazione aperta

- 1 Barra modalità di visualizzazione
- 2 Finestra di simulazione (opzionale)
- 3 Barra degli strumenti
- 4 Blocchi di programma
- 5 Gestione programmi

Il menu **Programmazione** consente di creare e gestire programmi. A tale scopo si definiscono le singole fasi di lavorazione o un template di lavorazione sotto forma di blocchi. Una sequenza di diversi blocchi forma quindi un programma.

**Ulteriori informazioni:** "Programmazione (opzione software)", Pagina 201

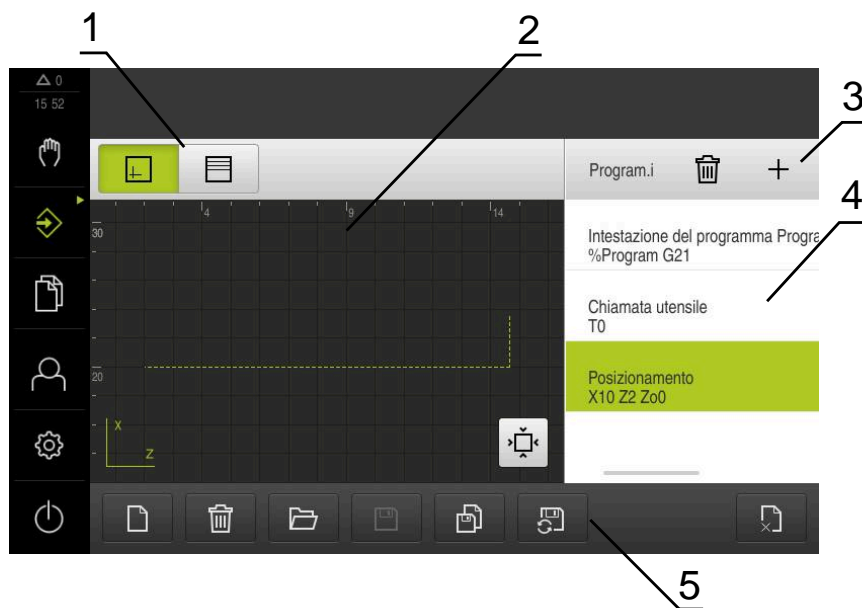
## 6.8.7 Menu Gestione file

### Richiamo



- ▶ Nel Menu principale toccare **Gestione file**
- > Viene visualizzata l'interfaccia utente per la Gestione file

### Breve descrizione



Figura 20: Menu **Gestione file**

- 1 Lista dei percorsi di salvataggio disponibili
- 2 Lista delle cartelle nel percorso di salvataggio selezionato

Il menu **Gestione file** visualizza una panoramica dei file salvati nella memoria dell'apparecchiatura .

Le memorie di massa USB eventualmente collegate (formato FAT32) e i drive di rete disponibili vengono visualizzati nella lista dei percorsi di salvataggio. Le memorie di massa USB e i drive di rete vengono visualizzati con il nome o la denominazione del drive.

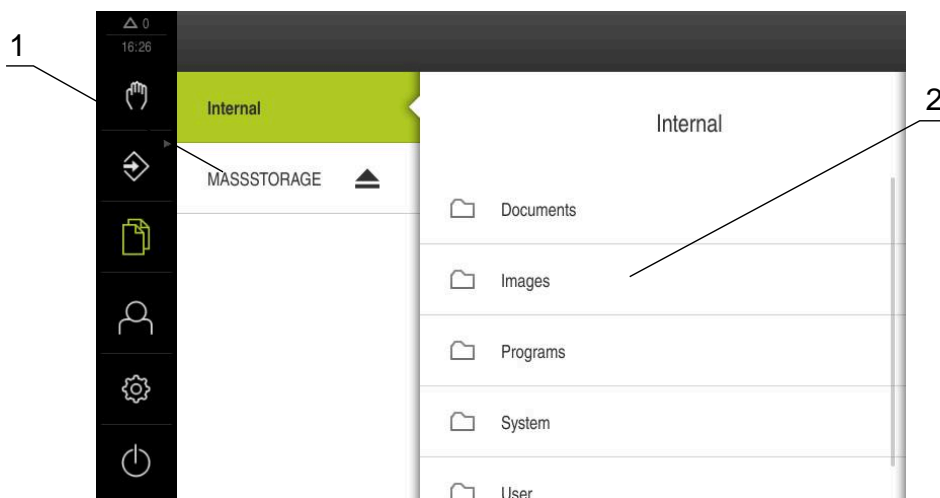
**Ulteriori informazioni:** "Gestione file", Pagina 213

## 6.8.8 Menu Login utente

### Richiamo



- ▶ Nel Menu principale toccare **Login utente**
- Viene visualizzata l'interfaccia utente per il login e il logout degli utenti

### Breve descrizione



Figura 21: Menu **Login utente**

- 1** Visualizzazione dell'utente connesso
- 2** Login utente

Il menu **Login utente** visualizza l'utente connesso nella colonna sinistra. Il login di un nuovo utente è visualizzato nella colonna destra.

Per connettere un altro utente, è necessario eseguire il logout dell'utente connesso.

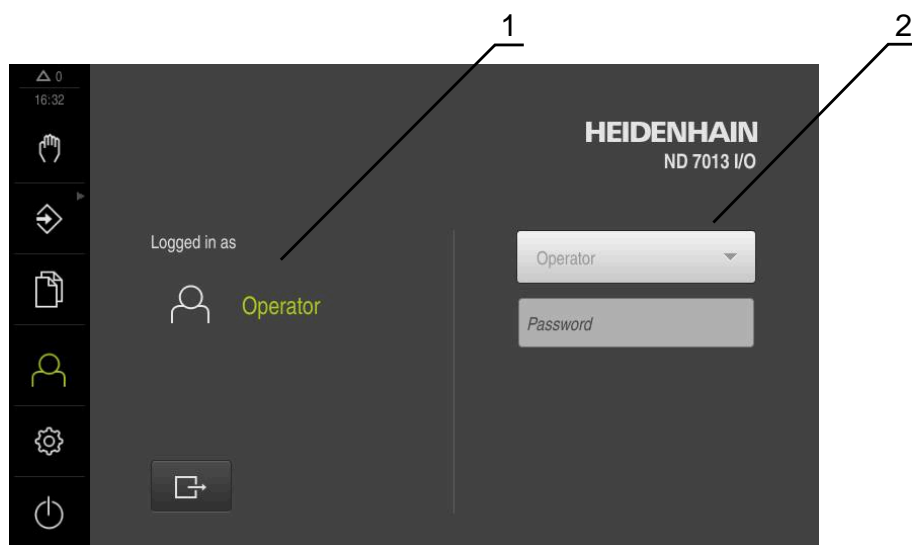
**Ulteriori informazioni:** "Login e logout dell'utente", Pagina 63

## 6.8.9 Menu Impostazioni

### Richiamo



- ▶ Nel Menu principale toccare **Impostazioni**
- Viene visualizzata l'interfaccia utente per le Impostazioni dell'apparecchiatura

### Breve descrizione



Figura 22: Menu **Impostazioni**

- 1 Lista delle opzioni di impostazione
- 2 Lista dei parametri di impostazione

Il menu **Impostazioni** visualizza tutte le opzioni per configurare l'apparecchiatura. Con i parametri di impostazione si adatta l'apparecchiatura ai requisiti dell'applicazione specifica.

**Ulteriori informazioni:** "Impostazioni", Pagina 221

**i** L'apparecchiatura dispone di livelli di autorizzazione che definiscono operazioni di gestione e comando complete o limitate da parte degli utenti.

## 6.8.10 Menu Spegnimento

### Richiamo



- ▶ Nel Menu principale toccare **Spegnimento**
- Vengono visualizzati i comandi per l'arresto del sistema operativo, per l'attivazione della modalità di risparmio energetico e per l'attivazione della modalità di pulizia

### Breve descrizione

Il menu **Spegnimento** visualizza le seguenti opzioni:

Comando	Funzione
	<b>Arresto</b> Arresta il sistema operativo
	<b>Modalità di risparmio energetico</b> Se lo schermo si spegne, il sistema operativo passa in modalità di risparmio energetico
	<b>Modalità di pulizia</b> Se lo schermo si spegne, il sistema operativo continua a funzionare senza variazioni

**Ulteriori informazioni:** "Accensione e spegnimento di ND 7000", Pagina 62

**Ulteriori informazioni:** "Pulizia dello schermo", Pagina 276









## 6.9 Visualizzazione della posizione

Nella visualizzazione di posizione l'apparecchiatura visualizza le posizioni degli assi ed eventualmente informazioni supplementari per gli assi configurati.

È inoltre possibile accoppiare la visualizzazione di assi con accesso alle funzioni mandrino.

### 6.9.1 Elementi di comando della visualizzazione di posizione

Simbolo	Significato
	Tasto asse <b>Funzioni del tasto asse</b> <ul style="list-style-type: none"> <li>■ Toccare il tasto asse: si apre il campo di immissione per il valore di posizione (Funzionamento manuale) o la finestra di dialogo <b>Blocco MDI</b> (Modalità MDI)</li> <li>■ Tenere premuto il tasto asse: impostazione della posizione attuale come punto zero</li> <li>■ Trascinare il tasto asse verso destra: si apre il menu se sono disponibili funzioni per l'asse</li> </ul>
	La visualizzazione di posizione mostra il diametro dell'asse di lavorazione radiale <b>X</b> <b>Ulteriori informazioni:</b> "Visualizzazione", Pagina 224
	Ricerca degli indici di riferimento eseguita con successo

Simbolo	Significato
	Ricerca degli indici di riferimento non eseguita o nessun indice di riferimento rilevato
	Asse Zo accoppiato con asse Z. La visualizzazione di posizione indica la somma dei due valori di posizione <b>Ulteriori informazioni:</b> "Accoppiamento di assi", Pagina 80
	Asse Z accoppiato con asse Zo. La visualizzazione di posizione indica la somma dei due valori di posizione
	Gamma selezionata del mandrino <b>Ulteriori informazioni:</b> "Impostazione della gamma per mandrino", Pagina 82
	Impossibile raggiungere il numero di giri mandrino con gamma selezionata ▶ Selezionare gamma superiore
	Impossibile raggiungere il numero di giri mandrino con gamma selezionata ▶ Selezionare gamma inferiore
	Modo Mandrino <b>CSS</b> (velocità di taglio costante) attivato <b>Ulteriori informazioni:</b> "Impostazione del modo mandrino", Pagina 83 Se il simbolo lampeggia, il numero di giri mandrino calcolato non rientra nel campo definito. Impossibile raggiungere la velocità di taglio desiderata. Il mandrino continua a girare con il numero di giri massimo o minimo
	In Modalità MDI ed Esecuzione programma viene applicato un fattore di scala sull'asse <b>Ulteriori informazioni:</b> "Personalizzazione delle impostazioni nel menu di accesso rapido", Pagina 85
1250 <small>mm</small>	Numero di giri corrente del mandrino
	Campo di immissione per il comando del numero di giri mandrino <b>Ulteriori informazioni:</b> "Impostazione del numero di giri mandrino", Pagina 81

## 6.9.2 Funzioni della visualizzazione di posizione

### Accoppiamento di assi

È possibile accoppiare alternativamente la visualizzazione degli assi **Z** e **Zo**. Per assi accoppiati, la visualizzazione di posizione mostra i valori di posizione di entrambi gli assi come somma.



Se si accoppiano gli assi **Z** e **Zo**, la modalità Esecuzione programma è bloccata.



L'accoppiamento è identico per l'asse **Z** e **Zo**. Qui di seguito è descritto soltanto l'accoppiamento dell'asse **Z**.



Tutti gli altri assi possono essere accoppiati nel menu .  
**Ulteriori informazioni:** "Accoppiamento di assi", Pagina 115

### Accoppiamento di assi



- ▶ Nell'area di lavoro trascinare verso destra il **tasto asse Z**



- ▶ Toccare **Accoppia**
- ▶ L'asse **Zo** viene accoppiato con l'asse **Z**



- ▶ Il simbolo degli assi accoppiati viene visualizzato accanto al **tasto asse Z**
- ▶ Viene visualizzata la somma del valore di posizione degli assi accoppiati

### Disaccoppiamento di assi



- ▶ Nell'area di lavoro trascinare verso destra il **tasto asse Z**



- ▶ Toccare **Disaccoppia**
- ▶ I valori di posizione dei due assi vengono visualizzati in modo indipendente



## Impostazione del numero di giri mandrino



Le seguenti informazioni sono valide soltanto per apparecchiature con ID 1089179-xx.

È possibile controllare il numero di giri mandrino in funzione della configurazione della macchina utensile collegata.



- ▶ Per passare eventualmente dalla visualizzazione del numero di giri del mandrino al campo di immissione, trascinare la visualizzazione verso destra
  - Compare il campo di immissione **Numero giri mandrino**
  - ▶ Impostare il numero di giri mandrino toccando o tenendo premuto + o - fino al valore desiderato
- oppure
- ▶ Toccare il campo di immissione **Numero giri mandrino**
  - ▶ Inserire il valore desiderato
  - ▶ Confermare l'immissione con **RET**
  - Il numero di giri mandrino immesso viene acquisito dall'apparecchiatura come valore nominale e raggiunto
  - ▶ Per ritornare alla visualizzazione del numero di giri mandrino, trascinare il campo di immissione verso sinistra



Se nel campo di immissione **Numero giri mandrino** non viene inserito alcun valore per tre secondi, l'apparecchiatura ritorna alla visualizzazione del numero di giri mandrino corrente.

## Impostazione della gamma per mandrino

 Le seguenti informazioni sono valide soltanto per apparecchiature con ID 1089179-xx.

Se la macchina utensile impiega un mandrino, è possibile selezionare la gamma utilizzata.

 La scelta delle gamme può essere controllata anche con un segnale esterno.

**Ulteriori informazioni:** "Asse mandrino S", Pagina 255



▶ Nell'area di lavoro trascinare verso destra il **tasto asse S**



▶ Toccare **Gamma**

> Viene visualizzata la finestra di dialogo **Imposta gamma**

▶ Toccare la gamma desiderata



▶ Toccare **Conferma**

> La gamma selezionata viene confermata come nuovo valore

▶ Trascinare verso sinistra il **tasto asse S**



> Il simbolo della gamma selezionata viene visualizzato accanto al **tasto asse S**

 Se il numero di giri desiderato del mandrino non può essere raggiunto con la gamma selezionata, il simbolo della gamma lampeggia con la freccia in alto (gamma superiore) o con la freccia in basso (gamma inferiore).

## Impostazione del modo mandrino



Le seguenti informazioni sono valide soltanto per apparecchiature con ID 1089179-xx.

È possibile decidere se per il modo mandrino l'apparecchiatura utilizza il modo numero di giri standard o **CSS** (Velocità di taglio costante).

In modo mandrino **CSS**, l'apparecchiatura calcola il numero di giri del mandrino in modo tale che la velocità di taglio dell'utensile per tornire rimane costante indipendentemente dalla geometria del pezzo.

### Attivazione del modo mandrino CSS



- ▶ Nell'area di lavoro trascinare verso destra il **tasto asse S**



- ▶ Toccare **modo CSS**
- ▶ Viene visualizzata la finestra di dialogo **Attiva CSS**
- ▶ Inserire il valore per **N. giri massimo mandrino**



- ▶ Toccare **Conferma**
- ▶ Viene attivato il modo mandrino **CSS**
- ▶ La velocità del mandrino viene visualizzata nell'unità **m/min**
- ▶ Trascinare verso sinistra il **tasto asse S**



- ▶ Il simbolo del modo mandrino **CSS** viene visualizzato accanto al **tasto asse S**

### Attivazione del modo numero di giri



- ▶ Nell'area di lavoro trascinare verso destra il **tasto asse S**



- ▶ Toccare il **modo numero di giri**
- ▶ Viene visualizzata la finestra di dialogo **Attiva modo numero di giri**
- ▶ Inserire il valore per **N. giri massimo mandrino**



- ▶ Toccare **Conferma**
- ▶ Il modo numero di giri viene attivato
- ▶ La velocità del mandrino viene visualizzata nell'unità **1/min**
- ▶ Trascinare verso sinistra il **tasto asse S**

## 6.10 Barra di stato









La barra di stato e la barra OEM opzionale non è disponibile nel menu **Programmazione**.

Nella barra di stato l'apparecchiatura visualizza la velocità di avanzamento e di traslazione. Con i comandi della barra di stato si ha inoltre accesso diretto alla tabella origini e utensili nonché ai programmi ausiliari Cronometro e Calcolatrice.

### 6.10.1 Comandi della barra di stato

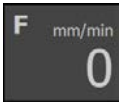
Nella barra di stato sono disponibili i seguenti comandi:

Comando	Funzione
	<p><b>Menu di accesso rapido</b></p> <p>Impostazione delle unità per valori lineari e angolari, configurazione di un fattore di scala, configurazione della visualizzazione di posizione per assi di lavorazione radiali; con un tocco si apre il menu di accesso rapido</p> <p><b>Ulteriori informazioni:</b> "Personalizzazione delle impostazioni nel menu di accesso rapido", Pagina 85</p>
	<p><b>Tabella origini</b></p> <p>Visualizzazione dell'origine attuale; toccando si apre la tabella origini</p> <p><b>Ulteriori informazioni:</b> "Creazione della tabella origini", Pagina 152</p>
	<p><b>Tabella utensili</b></p> <p>Visualizzazione dell'utensile attuale; toccando si apre la tabella utensili</p> <p><b>Ulteriori informazioni:</b> "Creazione della tabella utensili", Pagina 149</p>
	<p><b>Cronometro</b></p> <p>Visualizzazione del tempo con funzione avvio/arresto in formato h:mm:ss</p> <p><b>Ulteriori informazioni:</b> "Cronometro", Pagina 86</p>
	<p><b>Calcolatore</b></p> <p>Calcolatrice con le principali funzioni matematiche, calcolatore del numero di giri e calcolatore di conicità</p> <p><b>Ulteriori informazioni:</b> "Calcolatore", Pagina 86</p>
	<p><b>Velocità di avanzamento</b></p> <p>Visualizzazione della velocità di avanzamento corrente dell'asse lineare più veloce</p> <p>Se tutti gli assi lineari sono fermi, viene visualizzata la velocità di avanzamento dell'asse di rotazione più veloce.</p>
	<p><b>Funzioni ausiliarie</b></p> <p>Funzioni ausiliarie in Funzionamento manuale</p> <p><b>Ulteriori informazioni:</b> "Funzioni ausiliarie in Funzionamento manuale", Pagina 87</p>
	<p><b>Blocco MDI</b></p> <p>Impostazione di blocchi di lavorazione in modalità MDI</p>

## 6.10.2 Personalizzazione delle impostazioni nel menu di accesso rapido

Con il menu di accesso rapido è possibile adattare le seguenti impostazioni:



La relativa disponibilità delle impostazioni nel menu di accesso rapido dipende dall'utente connesso.

- Unità di misura per valori lineari (**Millimetri** o **Pollici**)
- Unità di misura per valori angolari (**Radiante**, **Grado decimale** o **Gradi-Min-Sec**)
- Visualizzazione per **Assi di lavorazione radiali** (**Raggio** o **Diametro**)
- **Fattore di scala**, che per l'esecuzione di un **blocco MDI** o **blocco programma** viene moltiplicato per la posizione memorizzata

### Impostazione delle unità di misura

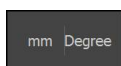

- ▶ Toccare il **menu di accesso rapido** nella barra di stato
- ▶ Selezionare l'**Unità per valori lineari** desiderata
- ▶ Selezionare l'**Unità per valori angolari** desiderata



- ▶ Per chiudere il Menu di accesso rapido, toccare **Chiudi**
- ▶ Le unità di misura selezionate vengono visualizzate nel **Menu di accesso rapido**

### Attivazione della visualizzazione per Assi di lavorazione radiali

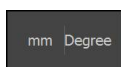

- ▶ Toccare il **menu di accesso rapido** nella barra di stato
- ▶ Selezionare l'operazione desiderata
- ▶ Per chiudere il Menu di accesso rapido, toccare **Chiudi**



- ▶ Se è stata selezionata l'opzione **Diametro**, compare il relativo simbolo nella visualizzazione di posizione

### Attivazione del Fattore di scala

Per l'esecuzione di un **blocco MDI** o **blocco programma**, il **Fattore di scala** viene moltiplicato per la posizione memorizzata nel blocco. Un **Blocco MDI** o **blocco programma** può essere rappresentato in speculare o in scala su uno o più assi senza modificare il blocco.

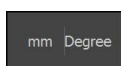



- ▶ Toccare il **menu di accesso rapido** nella barra di stato
- ▶ Per selezionare l'impostazione desiderata, trascinare la vista verso sinistra
- ▶ Attivare il **Fattore di scala** con l'interruttore **ON/OFF**
- ▶ Inserire per ogni asse il **Fattore di scala** desiderato
- ▶ Confermare l'immissione con **RET**
- ▶ Per chiudere il Menu di accesso rapido, toccare **Chiudi**



- ▶ Con fattore di scala  $\neq 1$  attivo, compare il relativo simbolo nella visualizzazione di posizione

### 6.10.3 Cronometro

Per la misurazione di tempi di lavorazione o simili, l'apparecchiatura dispone di un cronometro nella barra di stato. La visualizzazione del tempo nel formato h:mm:ss funziona secondo il principio di un cronometro normale, misura cioè il tempo trascorso.

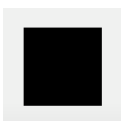
Comando	Funzione
	<b>Avvio</b> Avvia la misurazione del tempo o prosegue la misurazione dopo la <b>pausa</b>
	<b>Pausa</b> Interrompe la misurazione del tempo
	<b>Arresto</b> Arresta la misurazione del tempo e riporta il valore a 0:00:00

### 6.10.4 Calcolatore

Per eseguire dei calcoli l'apparecchiatura dispone nella barra di stato di diversi calcolatori. Per l'immissione dei valori numerici è possibile utilizzare i tasti numerici come su una normale calcolatrice.

Calcolatrice	Funzione
<b>Standard</b>	Dispone delle principali funzioni matematiche
<b>Calcolatore numero di giri</b>	<ul style="list-style-type: none"> <li>▶ Inserire nei campi predefiniti <b>Diametro</b> (mm) e <b>Velocità di taglio</b> (m/min)</li> <li>&gt; Il numero di giri viene calcolato automaticamente</li> </ul>
<b>Calcolatore di conicità</b>	<ul style="list-style-type: none"> <li>▶ Inserire nei campi predefiniti <b>D1</b>, <b>D2</b> e <b>L</b></li> <li>&gt; L'angolo viene calcolato automaticamente</li> <li>&gt; Il cono viene rappresentato graficamente</li> </ul>

### 6.10.5 Funzioni ausiliarie in Funzionamento manuale



- Per richiamare le funzioni ausiliarie, toccare **Funzioni ausiliarie** nella barra di stato

Sono disponibili i seguenti comandi:

Comando	Funzione
	<p><b>Indici di riferimento</b> Avvio della ricerca degli indici di riferimento <b>Ulteriori informazioni:</b> "Attivazione della ricerca degli indici di riferimento", Pagina 116</p>
	<p><b>Origini</b> Definizione di origini <b>Ulteriori informazioni:</b> "Sfioramento delle origini", Pagina 153</p>
	<p><b>Dati utensile</b> Misurazione utensile (sfioramento) <b>Ulteriori informazioni:</b> "Misurazione dell'utensile", Pagina 150</p>

### 6.11 Barra OEM





La barra di stato e la barra OEM opzionale non è disponibile nel menu **Programmazione**.

Con la barra OEM opzionale è possibile controllare in funzione della configurazione le funzioni della macchina utensile collegata.

### 6.11.1 Comandi del Menu OEM

 I comandi disponibili nella barra OEM dipendono dalla configurazione dell'apparecchiatura e dalla macchina utensile collegata.  
**Ulteriori informazioni:** "Configurazione del Menu OEM", Pagina 121

Nel **Menu OEM** sono disponibili i seguenti comandi tipici:

Comando	Funzione
	Toccando la linguetta si attiva o si disattiva la barra OEM
	<b>Logo</b> Visualizza il logo OEM configurato
	<b>Numero di giri del mandrino</b> Visualizza uno o più valori predefiniti per il numero di giri del mandrino <b>Ulteriori informazioni:</b> "Configurazione dei valori nominali per il numero di giri mandrino", Pagina 122

### 6.11.2 Richiamo delle funzioni del Menu OEM

 I comandi disponibili nella barra OEM dipendono dalla configurazione dell'apparecchiatura e dalla macchina utensile collegata.  
**Ulteriori informazioni:** "Configurazione del Menu OEM", Pagina 121



Con gli elementi di comando nella barra OEM è possibile controllare funzioni speciali, ad es. funzioni relative al mandrino.

**Ulteriori informazioni:** "Configurazione delle funzioni speciali", Pagina 124

#### Predefinizione del numero di giri del mandrino

-  ► Nella barra OEM toccare il campo desiderato **Velocità mandrino**
- > L'apparecchiatura predefinisce il valore della tensione che corrisponde al numero di giri impostato del mandrino selezionato a vuoto

#### Programmazione del numero di giri del mandrino

-  ► Portare il mandrino al numero di giri desiderato toccando o tenendo premuto + o -
-  ► Nella barra OEM tenere premuto il campo desiderato **Velocità mandrino**
- > Il colore di sfondo del campo è verde
- > Il numero di giri mandrino attuale viene confermato dall'apparecchiatura come valore nominale e visualizzato nel campo **Velocità mandrino**



## 6.12 Messaggi e feedback audio

### 6.12.1 Messaggi



Figura 23: visualizzazione di messaggi nell'area di lavoro

- 1 Area di visualizzazione Messaggi
- 2 Lista dei messaggi

I messaggi sul bordo superiore dell'area di lavoro possono essere attivati, ad esempio, da comandi errati o processi non conclusi.

I messaggi vengono visualizzati alla comparsa della causa di errore o toccando l'area di visualizzazione **Messaggi** sul bordo superiore sinistro dello schermo.

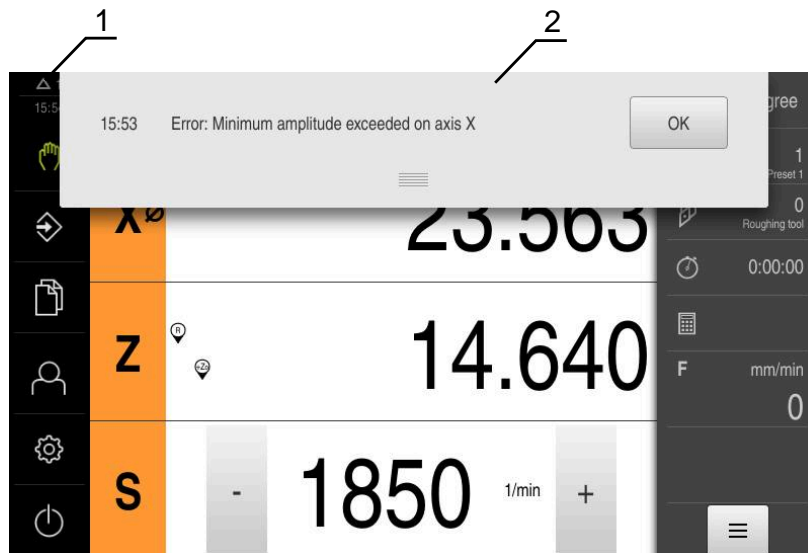
#### Richiamo dei messaggi

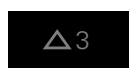

- ▶ Toccare **Messaggi**
- > Si apre la lista dei messaggi

#### Personalizzazione dell'area di visualizzazione



- ▶ Per ingrandire l'area di visualizzazione dei messaggi, trascinare la **maniglia** verso il basso
- ▶ Per ridurre l'area di visualizzazione dei messaggi, trascinare la **maniglia** verso l'alto
- ▶ Per chiudere l'area di visualizzazione, trascinare la **maniglia** verso l'alto sullo schermo
- > Il numero dei messaggi non chiusi viene visualizzato in **Messaggi**

### Chiusura dei messaggi

In funzione del contenuto dei messaggi, è possibile chiudere i messaggi con i seguenti elementi di comando:



- ▶ Per chiudere un messaggio indicativo, toccare **Chiudi**
- > Il messaggio non viene più visualizzato

oppure

- ▶ Per chiudere il messaggio con possibile effetto sull'applicazione, toccare **OK**
- > Il messaggio viene eventualmente considerato dall'applicazione
- > Il messaggio non viene più visualizzato

## 6.12.2 Assistente







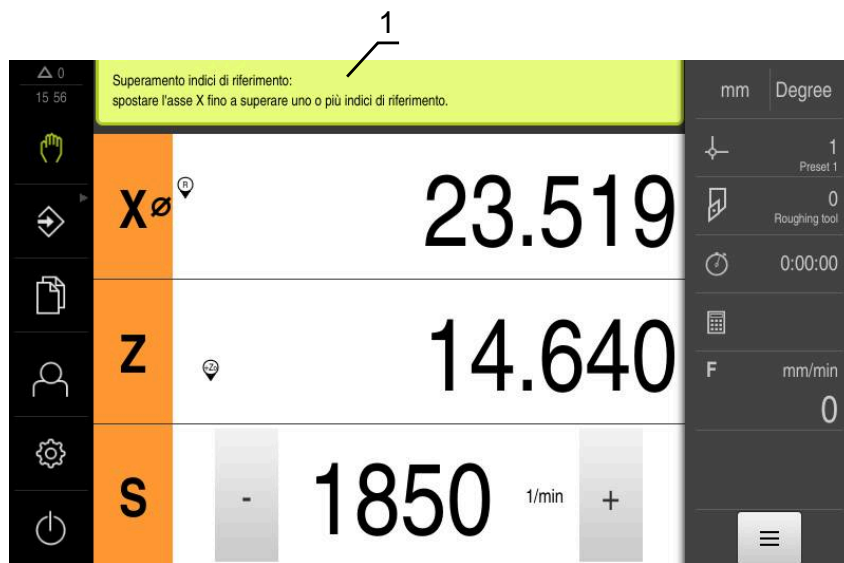

Figura 24: supporto dell'Assistente nello svolgimento di azioni

### 1 Assistente (esempio)

L'Assistente supporta l'utente nello svolgimento di azioni e programmi o per l'esecuzione di processi di autoapprendimento.

I seguenti comandi dell'Assistente vengono visualizzati in funzione dell'operazione di lavoro o del processo.

- 
  - ▶ Per ritornare all'ultima operazione o ripetere il processo, toccare **Annulla**
- 
  - ▶ Per confermare l'operazione visualizzata, toccare **Conferma**
  - ▶ L'Assistente passa all'operazione successiva o termina il processo
- 
  - ▶ Per passare alla visualizzazione successiva, toccare **Successivo**
- 
  - ▶ Per passare alla visualizzazione precedente, toccare **Precedente**
- 
  - ▶ Per chiudere l'Assistente, toccare **Chiudi**

## 6.12.3 Feedback acustici

L'apparecchiatura può fornire feedback acustici per segnalare azioni di comando, processi conclusi o anomalie.

I suoni disponibili sono raggruppati per temi. All'interno di un tema i suoni si differenziano tra loro.

Le impostazioni dei feedback audio possono essere definiti nel menu **Impostazioni**.

**Ulteriori informazioni:** "Toni", Pagina 227



7

**Messa in servizio**

## 7.1 Panoramica

Questo capitolo contiene tutte le informazioni per la messa in servizio dell'apparecchiatura.

Alla messa in servizio l'apparecchiatura viene configurata dal responsabile della messa in servizio (**OEM**) del costruttore della macchina per l'impiego sulla relativa macchina utensile.

Le impostazioni possono essere resettate alla programmazione base.

**Ulteriori informazioni:** "Reset", Pagina 264



È necessario leggere attentamente il capitolo "Funzionamento generale" e comprenderlo in ogni sua parte, prima di eseguire le attività descritte di seguito.

**Ulteriori informazioni:** "Funzionamento generale", Pagina 57



Le operazioni successive devono essere eseguite soltanto da personale specializzato.

**Ulteriori informazioni:** "Qualifica del personale", Pagina 29

## 7.2 Login per la messa in servizio

### 7.2.1 Login utente

Prima di mettere in servizio l'apparecchiatura, l'utente **OEM** deve collegarsi.



- ▶ Nel Menu principale toccare **Login utente**
- ▶ Scollegare eventualmente l'utente connesso
- ▶ Selezionare l'utente **OEM**
- ▶ Nel campo di immissione toccare **Password**
- ▶ Inserire la password "**oem**"



Se la password non coincide con le impostazioni standard, è necessario richiederla al retrofittatore (**Setup**) o al costruttore della macchina (**OEM**).

Se la password non è più nota, mettersi in contatto con una filiale di assistenza HEIDENHAIN.



- ▶ Confermare l'immissione con **RET**
- ▶ Toccare **Login**
- > L'utente viene connesso
- > L'apparecchiatura apre la modalità **Funzionamento manuale**

## 7.2.2 Esecuzione della ricerca indici di riferimento dopo l'avvio



Se l'apparecchiatura è configurata con **asse mandrino S**, è necessario definire un limite superiore per il numero di giri mandrino prima di una possibile lavorazione.

**Ulteriori informazioni:** "Definizione del limite superiore del numero di giri mandrino", Pagina 174



Se la ricerca degli indici di riferimento viene attivata dopo l'avvio dell'apparecchiatura, tutte le funzioni dell'apparecchiatura vengono bloccate fino al completamento della ricerca degli indici di riferimento.

**Ulteriori informazioni:** "Indici di riferimento (Encoder)", Pagina 250



Per encoder seriali con interfaccia EnDat non è presente la ricerca degli indici di riferimento, in quanto gli assi vengono automaticamente azzerati.

Se sull'apparecchiatura è attivata la ricerca degli indici di riferimento, viene richiesto di superare gli indici di riferimento degli assi.

- ▶ Dopo il login seguire le istruzioni specificate nell'assistente
- > Una volta eseguita la ricerca degli indici di riferimento, il simbolo del riferimento non lampeggia più

**Ulteriori informazioni:** "Elementi di comando della visualizzazione di posizione", Pagina 78

**Ulteriori informazioni:** "Attivazione della ricerca degli indici di riferimento", Pagina 116

## 7.2.3 Impostazione della lingua

Alla consegna la lingua dell'interfaccia utente è l'inglese. È possibile selezionare l'interfaccia utente nella lingua desiderata



- ▶ Nel Menu principale toccare **Impostazioni**



- ▶ Toccare **Utente**
- > L'utente connesso è contrassegnato da un segno di spunta.
- ▶ Selezionare l'utente connesso
- > La lingua selezionata per l'utente è visualizzata nella lista a discesa **Lingua** con relativa bandiera
- ▶ Nella lista a discesa **Lingua** selezionare la bandiera della lingua desiderata
- > L'interfaccia utente viene visualizzata nella lingua selezionata

## 7.2.4 Modifica della password

Per evitare un uso improprio della configurazione, è necessario modificare la password.

La password è confidenziale e non deve essere comunicata a terzi.



- ▶ Nel Menu principale toccare **Impostazioni**



- ▶ Toccare **Utente**
- > L'utente connesso è contrassegnato da un segno di spunta
- ▶ Selezionare l'utente connesso
- ▶ Toccare **Password**
- ▶ Inserire la password attuale
- ▶ Confermare l'immissione con **RET**
- ▶ Inserire la nuova password e ripeterla
- ▶ Confermare l'immissione con **RET**
- ▶ Toccare **OK**
- ▶ Chiudere il messaggio con **OK**
- > La nuova password è disponibile per il successivo login

## 7.3 Operazioni per la messa in servizio



Die nachfolgenden Einzelschritte zur Inbetriebnahme bauen aufeinander auf.

- ▶ Um das Gerät korrekt in Betrieb zu nehmen, Handlungsschritte in der beschriebenen Reihenfolge durchführen

**Voraussetzung:** Sie sind als Benutzer vom Typ **OEM** angemeldet (vedere "Login per la messa in servizio", Pagina 94).

---

### Selezione dell'applicazione

---

- Selezione di Applicazione

---

### Impostazioni base

---

- Attivazione delle Opzioni software
- Impostazione di data e ora
- Impostazione delle unità di misura



---

### Achsen konfigurieren

#### Con interfaccia EnDat

- Configurazione degli assi per encoder con interfaccia EnDat
- Esecuzione della compensazione errore
- Determinazione del numero di divisioni al giro

#### Con interfaccia 1 V<sub>PP</sub> o 11

##### μA<sub>PP</sub>

- Attivazione della ricerca degli indici di riferimento
- Configurazione degli assi per encoder con interfaccia 1 V<sub>PP</sub> o 11 μA<sub>PP</sub>
- Esecuzione della compensazione errore
- Determinazione del numero di divisioni al giro

- 
- Configurazione dell'asse mandrino
  - Accoppiamento di assi

---

### Configurazione delle funzioni M

- Funzioni M standard
- Funzioni M specifiche del costruttore

---

### Area OEM

- Inserimento della documentazione
- Inserimento della schermata di avvio
- Configurazione del Menu OEM
- Adattamento della visualizzazione
- Personalizzazione dei messaggi di errore
- Backup cartelle e file specifici OEM
- Configurazione dell'apparecchiatura per screen shot

---

### Daten sichern

- Salva dati di configurazione
- Backup file utenti

## NOTA

### Perdita o danneggiamento dei dati di configurazione!

Se si stacca l'apparecchiatura dalla fonte di energia elettrica mentre è accesa, è possibile danneggiare o perdere i dati di configurazione.

- ▶ Creare una copia di backup dei dati di configurazione e conservarla per il ripristino

## 7.4 Selezione di Applicazione

Alla messa in servizio dell'apparecchiatura è possibile selezionare tra le applicazioni standard **Fresatura** e **Tornitura**.

Nella programmazione di fabbrica dell'apparecchiatura è selezionata l'applicazione **Fresatura**.



Se si cambia il modo applicativo dell'apparecchiatura, vengono resettate tutte le impostazioni degli assi.



▶ Nel Menu principale toccare **Impostazioni**



▶ Toccare **Assistenza**

▶ Aprire in successione:

■ **Area OEM**

■ **Impostazioni**

▶ Nella lista a discesa **Applicazione** selezionare l'applicazione **Tornitura**

## 7.5 Impostazioni base

### 7.5.1 Attivazione delle Opzioni software

Le **Opzioni software** supplementari vengono attivate sull'apparecchiatura tramite una **Chiave di licenza**.



È possibile controllare le **Opzioni software** attivate sulla pagina riepilogativa.

**Ulteriori informazioni:** "Controllo delle Opzioni software", Pagina 101

### Richiesta della chiave di licenza

È possibile richiedere una chiave di licenza procedendo come descritto di seguito

- Consultazione delle informazioni sull'apparecchiatura per la richiesta della chiave di licenza
- Compilazione della domanda per la richiesta della chiave di licenza

### Consultazione delle informazioni sull'apparecchiatura per la richiesta della chiave di licenza



- ▶ Nel Menu principale toccare **Impostazioni**



- ▶ Toccare **Info generali**
- ▶ Toccare **Informazioni apparecchiatura**
- Si apre una pagina riepilogativa con le informazioni sull'apparecchiatura
- Vengono visualizzati la denominazione del prodotto, il numero di identificazione, il numero di serie e la versione del firmware
- ▶ Contattare la filiale di assistenza HEIDENHAIN e richiedere una chiave di licenza per l'apparecchiatura indicando le informazioni dell'apparecchiatura visualizzate
- La chiave e il file di licenza vengono generati e trasmessi tramite e-mail

### Compilazione della domanda per la richiesta della chiave di licenza



- ▶ Nel Menu principale toccare **Impostazioni**



- ▶ Toccare **Assistenza**
- ▶ Toccare **Opzioni software**
- ▶ Per richiedere una opzione software a pagamento toccare **Richiedi opzioni**
- ▶ Per richiedere un'opzione di prova gratuita toccare **Richiedi opzioni di prova**
- ▶ Per selezionare le opzioni software desiderate, toccare il relativo segno di spunta



- ▶ Per resettare l'immissione, toccare il segno di spunta della relativa opzione software

- ▶ Toccare **Crea richiesta**
- ▶ Selezionare nella finestra di dialogo il percorso desiderato in cui deve essere salvata la domanda di richiesta della licenza
- ▶ Inserire un nome idoneo per il file
- ▶ Confermare l'immissione con **RET**
- ▶ Toccare **Salva con nome**
- La domanda di richiesta della licenza viene creata e archiviata nella cartella selezionata
- ▶ Se la domanda di richiesta della licenza si trova sull'apparecchiatura, spostare il file nella memoria di massa USB collegata (formato FAT32) o nel drive di rete
- ▶ **Ulteriori informazioni:** "Spostamento di un file", Pagina 216
- ▶ Contattare la filiale di assistenza HEIDENHAIN, trasmettere la domanda di richiesta della licenza e richiedere una chiave di licenza per l'apparecchiatura
- La chiave e il file di licenza vengono generati e trasmessi tramite e-mail

## Abilitazione del codice di licenza

La chiave di licenza può essere abilitata nei seguenti modi:

- Caricamento della chiave di licenza sull'apparecchiatura dal file di licenza trasmesso
- Registrazione manuale della chiave di licenza sull'apparecchiatura

### Caricamento del codice di licenza dal file di licenza



- ▶ Nel Menu principale toccare **Impostazioni**



- ▶ Toccare **Assistenza**
- ▶ Aprire in successione:
  - **Opzioni software**
  - **Attiva opzioni**
- ▶ Toccare **Letture file di licenza**
- ▶ Selezionare il file di licenza nel file system, sulla memoria di massa USB o nel drive di rete
- ▶ Confermare la selezione con **Selezione**
- ▶ Toccare **OK**
- > La chiave di licenza viene attivata
- ▶ Toccare **OK**
- > A seconda dell'opzione software può essere necessario un riavvio
- ▶ Confermare il riavvio con **OK**
- > È disponibile l'opzione software attivata

### Registrazione manuale della chiave di licenza



- ▶ Nel Menu principale toccare **Impostazioni**



- ▶ Toccare **Assistenza**
- ▶ Aprire in successione:
  - **Opzioni software**
  - **Attiva opzioni**
- ▶ Registrare la chiave di licenza nel campo di immissione **Chiave di licenza**
- ▶ Confermare l'immissione con **RET**
- ▶ Toccare **OK**
- > La chiave di licenza viene attivata
- ▶ Toccare **OK**
- > A seconda dell'opzione software può essere necessario un riavvio
- ▶ Confermare il riavvio con **OK**
- > È disponibile l'opzione software attivata

## Controllo delle Opzioni software

Sulla pagina riepilogativa è possibile controllare le **Opzioni software** attivate per l'apparecchiatura.



- ▶ Nel Menu principale toccare **Impostazioni**



- ▶ Toccare **Assistenza**
- ▶ Aprire in successione:
  - **Opzioni software**
  - **Panoramica**
- Viene visualizzata una lista delle **Opzioni software** abilitate

## 7.5.2 Impostazione di data e ora



- ▶ Nel Menu principale toccare **Impostazioni**



- ▶ Toccare **Info generali**
- ▶ Toccare **Data e ora**
- I valori impostati vengono visualizzati nel formato anno, mese, giorno, ora, minuto
- ▶ Per impostare la data e l'ora nella riga centrale, spostare le colonne verso l'alto o verso il basso
- ▶ Per confermare toccare **Imposta**
- ▶ Selezionare il **Formato data** desiderato nella lista:
  - MM-DD-YYYY: visualizzazione come mese, giorno, anno
  - DD-MM-YYYY: visualizzazione come giorno, mese, anno
  - YYYY-MM-DD: visualizzazione come anno, mese, giorno

**Ulteriori informazioni:** "Data e ora", Pagina 228

## 7.5.3 Impostazione delle unità di misura

È possibile impostare diversi parametri per unità, metodo di arrotondamento e posizioni decimali.



- ▶ Nel Menu principale toccare **Impostazioni**



- ▶ Toccare **Info generali**
- ▶ Toccare **Unità**
- ▶ Per impostare le unità, toccare la relativa lista a discesa e selezionare l'unità
- ▶ Per impostare il metodo di arrotondamento, toccare la relativa lista a discesa e selezionare il metodo di arrotondamento
- ▶ Per impostare il numero delle cifre decimali visualizzate, toccare - o +

**Ulteriori informazioni:** "Unità", Pagina 228

## 7.6 Configurazione degli assi

La procedura dipende dal tipo di interfaccia dell'encoder connesso e dal tipo di asse.

- Encoder con interfaccia del tipo EnDat:  
i parametri vengono automaticamente acquisiti dall'encoder  
**Ulteriori informazioni:** "Configurazione degli assi per encoder con interfaccia EnDat", Pagina 104
- Encoder con interfaccia del tipo 1 V<sub>PP</sub> o 11 μA<sub>PP</sub>:  
i parametri devono essere configurati manualmente
- Tipo di asse **Mandrino, Mandrino e Mandrino con orientamento**  
Gli ingressi e le uscite e i parametri aggiuntivi devono essere configurati manualmente

**Ulteriori informazioni:** "Asse mandrino S", Pagina 255

I parametri degli encoder HEIDENHAIN, che vengono di norma collegati all'apparecchiatura, sono riportati nella pagina riepilogativa degli encoder tipici.

**Ulteriori informazioni:** "Panoramica degli encoder tipici", Pagina 103

## 7.6.1 Panoramica degli encoder tipici

La seguente panoramica illustra i parametri di encoder HEIDENHAIN che vengono di norma collegati all'apparecchiatura.



Se sono collegati altri encoder, consultare i parametri necessari nella relativa documentazione dell'apparecchiatura.

### Sistemi di misura lineari

#### Esempi per encoder incrementali tipici impiegati

Serieencoder	Interfaccia	Periodo del segnale	Indice di riferimento	Massimo percorso di traslazione
LS 388C/688C	1 V <sub>PP</sub>	20 µm	Codificato	20 mm
LS 187/487C	1 V <sub>PP</sub>	20 µm	Codificato	20 mm
LB 382C	1 V <sub>PP</sub>	40 µm	Codificato	80 mm

#### Esempi per encoder assoluti tipici impiegati

Serieencoder	Interfaccia	Passo di misura
LC 415	EnDat 2.2	5 nm

### Sistemi di misura angolari e trasduttori rotativi

Serie encoder	Interfaccia	N. divisioni/ Segnali in uscita al giro	Indice di riferimento	Distanza base
RON 285C	1 V <sub>PP</sub>	18.000	Codificato	20°
ROD 280C	1 V <sub>PP</sub>	18.000	Codificato	20°
ROD 480	1 V <sub>PP</sub>	1.000 ... 5.000	Uno	-
ERN 180	1 V <sub>PP</sub>	1.000 ... 5.000	Uno	-
ERN 480	1 V <sub>PP</sub>	1.000 ... 5.000	Uno	-



Le seguenti formule consentono di calcolare la distanza base degli indici di riferimento a distanza codificata per sistemi di misura angolari:

Distanza base =  $360^\circ \div \text{numero degli indici di riferimento} \times 2$

Distanza base =  $(360^\circ \times \text{distanza base in periodi del segnale}) \div \text{numero di divisioni}$

#### Esempi per encoder assoluti tipici impiegati

Serieencoder	Interfaccia	Passo di misura
ROC 425	EnDat 2.2	25 bit
RCN 5310	EnDat 2.2	26 bit

## 7.6.2 Configurazione degli assi per encoder con interfaccia EnDat

Se a un asse è già assegnato il relativo ingresso encoder, viene automaticamente identificato un encoder connesso con interfaccia EnDat in caso di rinvio e le impostazioni vengono personalizzate. In alternativa è possibile assegnare l'ingresso encoder dopo aver connesso l'encoder.

**Premessa:** l'encoder con interfaccia EnDat è connesso all'apparecchiatura.



La procedura di impostazione è identica per tutti gli assi. Di seguito è descritta a titolo di esempio la procedura per un asse.



- ▶ Nel Menu principale toccare **Impostazioni**



- ▶ Toccare **Assi**
  - ▶ Toccare il nome dell'asse o eventualmente **Non definito**
  - ▶ Selezionare eventualmente la denominazione dell'asse nella lista a discesa **Nome asse**
  - ▶ Toccare **Encoder**
  - ▶ Nella lista a discesa **Ingresso sistemi di misura** definire il connettore del relativo encoder:
    - X1
    - X2
    - X3
  - > Le informazioni encoder disponibili vengono trasmesse all'apparecchiatura
  - > Le impostazioni vengono aggiornate
  - ▶ Nella lista a discesa **Tipo di encoder** selezionare il tipo di encoder:
    - **Encoder lineare**
    - **Encoder angolare**
    - **Encoder angolare come encoder lineare**
  - ▶ Se si seleziona **Encoder angolare come encoder lineare**, inserire il **Rapporto meccanico**
  - ▶ Alla selezione di **Encoder angolare** scegliere la **Modalità di visualizzazione**
  - ▶ Toccare **Spostamento punto di riferimento**
  - ▶ Attivare o disattivare lo **Spostamento punto di riferimento** (calcolo offset tra indice di riferimento e zero macchina) con l'interruttore **ON/OFF**
  - ▶ Se attivo, inserire il valore di offset per lo **Spostamento punto di riferimento**
  - ▶ Confermare l'immissione con **RET**
- oppure
- ▶ Per acquisire la posizione corrente come valore di offset, in **Posizione attuale per spostamento punto di riferimento** toccare **Conferma**





- ▶ Per passare alla visualizzazione precedente, toccare **Indietro**
- > Per consultare la targhetta di identificazione elettronica dell'encoder, toccare **Targhetta di identificazione**
- > Per consultare i risultati della diagnostica encoder, toccare **Diagnostica**

**Ulteriori informazioni:** "<Nome asse> (impostazione degli assi)", Pagina 243

### 7.6.3 Configurazione degli assi per encoder con interfaccia 1 V<sub>pp</sub> o 11 μA<sub>pp</sub>



La procedura di impostazione è identica per tutti gli assi. Di seguito è descritta a titolo di esempio la procedura per un asse.



- ▶ Nel Menu principale toccare **Impostazioni**



- ▶ Toccare **Assi**
- ▶ Toccare il nome dell'asse o eventualmente **Non definito**
- ▶ Selezionare eventualmente la denominazione dell'asse nella lista a discesa **Nome asse**
- ▶ Toccare **Tipo di asse**
- ▶ Selezionare **Tipo di asse Asse**



- ▶ Per passare alla visualizzazione precedente, toccare **Indietro**
- ▶ Toccare **Encoder**
- ▶ Nella lista a discesa **Ingresso sistemi di misura** definire il connettore del relativo encoder:
  - **X1**
  - **X2**
  - **X3**
- ▶ Nella lista a discesa **Segnale incrementale** selezionare il tipo di segnale incrementale:
  - **1 V<sub>pp</sub>**: segnale in tensione sinusoidale
  - **11 μA**: segnale in corrente sinusoidale
- ▶ Nella lista a discesa **Tipo di encoder** selezionare il tipo di encoder:
  - **Encoder lineare**: asse lineare
  - **Encoder angolare**: asse rotativo
  - **Encoder angolare come encoder lineare**: l'asse rotativo viene visualizzato come asse lineare
- ▶ In funzione della selezione immettere altri parametri:
  - con **Encoder lineare** inserire il **Periodo del segnale** (vedere " Sistemi di misura lineari", Pagina 103)
  - con **Encoder angolare** inserire il **N. divisioni** (vedere "Sistemi di misura angolari e trasduttori rotativi", Pagina 103) o determinarlo nella procedura di autoapprendimento (vedere "Determinazione del numero di divisioni al giro", Pagina 108)
  - con **Encoder angolare come encoder lineare** inserire il **N. divisioni** e il **Rapporto meccanico**
- ▶ Confermare le immissioni con **RET**
- ▶ Con **Encoder angolare** selezionare eventualmente la **Modalità di visualizzazione**
- ▶ Toccare **Indici di riferimento**
- ▶ Nella lista a discesa **Indice di riferimento** selezionare l'indice di riferimento:

- **Nessuno**: nessun indice di riferimento presente
- **Uno**: l'encoder dispone di un indice di riferimento
- **Codificato**: l'encoder dispone di indici di riferimento a distanza codificata
- ▶ Se il sistema di misura lineare dispone di indici di riferimento a distanza codificata, inserire il **Massimo percorso di traslazione** (vedere " Sistemi di misura lineari", Pagina 103)
- ▶ Se il sistema di misura angolare dispone di indici di riferimento a distanza codificata, inserire il parametro della **Distanza base** (vedere "Sistemi di misura angolari e trasduttori rotativi", Pagina 103)
- ▶ Confermare l'immissione con **RET**
- ▶ Attivare o disattivare **Inversione degli impulsi degli indici di riferimento** con l'interruttore **ON/OFF**
- ▶ Toccare **Spostamento punto di riferimento**
- ▶ Attivare o disattivare lo **Spostamento punto di riferimento** (calcolo offset tra indice di riferimento e zero macchina) con l'interruttore **ON/OFF**
- ▶ Se attivo, inserire il valore di offset per lo **Spostamento punto di riferimento**
- ▶ Confermare l'immissione con **RET**
- ▶ Per acquisire la posizione corrente come valore di offset, in **Posizione attuale per spostamento punto di riferimento** toccare **Conferma**
- ▶ Per passare alla visualizzazione precedente, toccare due volte **Indietro**
- ▶ Nella lista a discesa **Frequenza filtro analogico** selezionare la frequenza del filtro passa-basso per la soppressione dei segnali di disturbo ad alta frequenza:
  - **33 kHz**: frequenze di disturbo superiori a 33 kHz
  - **400 kHz**: frequenze di disturbo superiori a 400 kHz
- ▶ Attivare o disattivare la **Resistenza terminale** con l'interruttore **ON/OFF**



Per segnali incrementali del tipo Segnale in corrente ( $11 \mu A_{PP}$ ), la resistenza terminale viene automaticamente disattivata.

- ▶ Nella lista a discesa **Monitoraggio errori** selezionare il tipo di monitoraggio errori:
  - **Off**: monitoraggio errori inattivo
  - **Contaminazione**: monitoraggio errori dell'ampiezza del segnale
  - **Frequenza**: monitoraggio errori della frequenza del segnale
  - **Frequenza & Contaminazione**: monitoraggio errori dell'ampiezza del segnale e della frequenza del segnale

- ▶ Nella lista a discesa **Direzione conteggio** selezionare la direzione di conteggio desiderata:
  - **Positivo**: direzione di traslazione nella direzione di conteggio dell'encoder
  - **Negativo**: direzione di traslazione opposta alla direzione di conteggio dell'encoder

**Ulteriori informazioni:** "<Nome asse> (impostazione degli assi)", Pagina 243

### Determinazione del numero di divisioni al giro

Per sistemi di misura angolari con interfaccia del tipo 1 V<sub>PP</sub> o 11 μA<sub>PP</sub> è possibile determinare in una procedura di autoapprendimento il numero esatto di divisioni al giro.



- ▶ Nel Menu principale toccare **Impostazioni**



- ▶ Toccare **Assi**
- ▶ Toccare la denominazione dell'asse o eventualmente **Non definito**
- ▶ Selezionare eventualmente la denominazione dell'asse nella lista a discesa **Nome asse**
- ▶ Toccare **Encoder**
- ▶ Nella lista a discesa **Tipo di encoder** selezionare il tipo **Encoder angolare**
- ▶ Per **Modalità di visualizzazione** selezionare l'opzione - ∞ ... ∞

- ▶ Toccare **Indici di riferimento**
- ▶ Nella lista a discesa **Indice di riferimento** selezionare una delle seguenti opzioni:
  - **Nessuno**: nessun indice di riferimento presente
  - **Uno**: l'encoder dispone di un indice di riferimento



- ▶ Per passare alla visualizzazione precedente, toccare **Indietro**
- ▶ Toccare **Avvia** per avviare la procedura di autoapprendimento
- > La procedura di autoapprendimento viene avviata e viene visualizzato l'Assistente
- ▶ Seguire le istruzioni specificate nell'Assistente
- > Il numero di divisioni determinato nella procedura di autoapprendimento viene acquisito nel campo **N. divisioni**



Se dopo la procedura di autoapprendimento si seleziona un'altra modalità di visualizzazione, il numero di divisioni determinato rimane salvato.

**Ulteriori informazioni:** "Impostazioni per encoder con interfacce del tipo 1 V<sub>PP</sub> e 11 μA<sub>PP</sub>", Pagina 247

## 7.6.4 Esecuzione della compensazione errore

Gli influssi meccanici, ad esempio errori di guida, inclinazioni nelle posizioni finali, tolleranze della superficie di appoggio o anche montaggio in condizioni sfavorevoli (errore di Abbe) possono comportare errori di misura. La compensazione errore consente di correggere automaticamente gli errori di misura sistematici già durante la lavorazione di pezzi. Con il confronto tra i valori nominali e reali è possibile definire uno o più fattori di compensazione.

I seguenti metodi presentano differenze:

- Compensazione errore lineare (LEC): il fattore di compensazione viene calcolato sulla base della lunghezza predefinita di uno standard di misura (lunghezza nominale) e del percorso di traslazione effettivo (lunghezza reale). Il fattore di compensazione viene applicato in modo lineare sull'intera corsa di misura.
- Compensazione errore lineare a segmenti (SLEC): l'asse viene suddiviso in diverse sezioni utilizzando max 200 punti di compensazione. Per ogni sezione viene definito e applicato un fattore di compensazione specifico.

### NOTA

#### **Modifiche successive delle impostazioni degli encoder possono comportare errori di misura**

Se le impostazioni degli encoder, come ingresso encoder, tipo encoder, periodo del segnale o indici di riferimento, vengono modificate, i fattori di compensazione determinati in precedenza non sono probabilmente più validi.

- ▶ Se si modificano le impostazioni degli encoder, è necessario riconfigurare successivamente la compensazione errore



Per tutti i metodi l'andamento effettivo dell'errore deve essere rilevato con precisione, utilizzando ad esempio un sistema di misura campione o uno standard di calibrazione.



La compensazione errore lineare e la compensazione errore lineare a segmenti (SLEC) non possono essere combinate tra loro.



Se si attiva lo spostamento dei punti di riferimento, è necessario riconfigurare successivamente la compensazione errore. Si evitano così gli errori di misura.

## Configurazione della compensazione errore lineare (LEC)

Con la compensazione errore lineare (LEC), l'apparecchiatura applica un fattore di compensazione che viene calcolato sulla base della lunghezza o dell'angolo predefinito di uno standard di misura (lunghezza nominale o angolo nominale) e del percorso di traslazione effettivo (lunghezza reale o angolo reale). Il fattore di compensazione viene applicato sull'intera corsa di misura.



- ▶ Nel Menu principale toccare **Impostazioni**



- ▶ Toccare **Assi**
- ▶ Selezionare l'asse
- ▶ Aprire in successione:
  - **Compensazione errore**
  - **Correzione errore lineare (LEC)**
- ▶ Inserire la lunghezza o l'angolo dello standard di misura (lunghezza nominale o angolo nominale)
- ▶ Confermare l'immissione con **RET**
- ▶ Inserire la lunghezza o l'angolo determinato mediante misurazione del percorso di traslazione effettivo (lunghezza reale o angolo reale)
- ▶ Confermare l'immissione con **RET**
- ▶ Attivare la **Compensazione** con l'interruttore **ON/OFF**



La **Correzione errore lineare (LEC)** può essere applicata anche per sistemi di misura angolari se l'angolo di rotazione è inferiore di 360°.

**Ulteriori informazioni:** "Correzione errore lineare (LEC)", Pagina 254

## Configurazione della compensazione errore lineare a segmenti (SLEC)

Per una compensazione errore lineare a segmenti (SLEC), l'asse viene suddiviso in sezioni brevi del percorso utilizzando max 200 punti di compensazione. Gli scostamenti della traslazione effettiva dalla lunghezza del percorso nella relativa sezione definiscono i valori di compensazione che determinano gli influssi meccanici sull'asse.



Se per il sistema di misura angolare si seleziona la modalità di visualizzazione -  $\infty$  ...  $\infty$ , la compensazione errore di sistemi di misura angolari non influisce sui valori negativi della tabella dei punti di compensazione.



- ▶ Nel Menu principale toccare **Impostazioni**



- ▶ Toccare **Assi**
- ▶ Selezionare l'asse
- ▶ Aprire in successione:
  - **Compensazione errore**
  - **Compensazione errore lineare a segmenti (SLEC)**
- ▶ Disattivare la **Compensazione** con l'interruttore **ON/OFF**
- ▶ Toccare **Crea tabella punti di supporto**
- ▶ Toccare **+** o **-** per impostare il **Numero di punti di correzione** desiderato (max 200)
- ▶ Inserire la **Distanza dei punti di correzione** desiderata
- ▶ Confermare l'immissione con **RET**
- ▶ Inserire **P.di part.**
- ▶ Confermare l'immissione con **RET**
- ▶ Per creare la tabella dei punti di compensazione, toccare **Crea**
- > Viene creata la tabella dei punti di compensazione
- > Nella tabella dei punti di compensazione vengono visualizzati le **Posizioni dei punti di compensazione (P)** e i **Valori di compensazione (D)** delle relative sezioni del percorso
- ▶ Inserire il valore di compensazione (D) "**0,0**" per il punto di compensazione **0**
- ▶ Confermare l'immissione con **RET**
- ▶ Inserire i valori di compensazione determinati mediante misurazione in **Valore di compensazione (D)** per i punti di compensazione creati
- ▶ Confermare l'immissione con **RET**
- ▶ Per passare alla visualizzazione precedente, toccare due volte **Indietro**
- ▶ Attivare la **Compensazione** con l'interruttore **ON/OFF**
- > Viene applicata la compensazione errore dell'asse



**Ulteriori informazioni:** "Compensazione errore lineare a segmenti (SLEC)",  
Pagina 254

### Personalizzazione della tabella dei punti di compensazione esistente

Dopo aver creato una tabella dei punti di compensazione per la compensazione errore lineare a segmenti, tale tabella può essere adattata all'occorrenza.



- ▶ Nel Menu principale toccare **Impostazioni**



- ▶ Toccare **Assi**
- ▶ Selezionare l'asse
- ▶ Aprire in successione:
  - **Compensazione errore**
  - **Compensazione errore lineare a segmenti (SLEC)**
- ▶ Disattivare la **Compensazione** con l'interruttore **ON/OFF**
- ▶ Toccare la **Tabella dei punti di compensazione**
- ▶ Nella tabella dei punti di compensazione vengono visualizzati le **Posizioni dei punti di compensazione (P)** e i **Valori di compensazione (D)** delle relative sezioni del percorso
- ▶ Adattare il **valore di compensazione (D)** per i punti di compensazione
- ▶ Confermare le immissioni con **RET**



- ▶ Per passare alla visualizzazione precedente, toccare **Indietro**
- ▶ Attivare la **Compensazione** con l'interruttore **ON/OFF**
- ▶ Viene applicata la compensazione errore lineare adattata dell'asse

**Ulteriori informazioni:** "Compensazione errore lineare a segmenti (SLEC)", Pagina 254

### 7.6.5 Configurazione dell'asse mandrino

A seconda della configurazione della macchina utensile collegata, prima di utilizzarla l'operatore deve configurare gli ingressi e le uscite e altri parametri dell'asse mandrino. Se la macchina utensile impiega **Mandrino**, è possibile configurare anche le relative gamme.



- ▶ Nel Menu principale toccare **Impostazioni**



- ▶ Toccare **Assi**
- ▶ Toccare **S** o eventualmente **Non definito**
- ▶ Toccare **Tipo di asse**
- ▶ Selezionare **Tipo di asse**:
  - **Mandrino**
  - **Mandrino**



- ▶ Per passare alla visualizzazione precedente, toccare **Indietro**
- ▶ Selezionare eventualmente la denominazione **S** dell'asse nella lista a discesa **Nome asse**



## Configurazione base per l'asse mandrino

Per impiegare un mandrino, è necessario configurare parametri fondamentali. Viene quindi visualizzata una panoramica della configurazione base di un mandrino.



Una descrizione delle ulteriori possibilità per la configurazione è riportata nel capitolo Impostazioni.

**Ulteriori informazioni:** "Assi", Pagina 238

Un asse mandrino viene avviato o arrestato manualmente o tramite le **Funzioni M** M3/M4.

Se non sono disponibili le **Funzioni M** M3/M4, il mandrino può essere comandato soltanto manualmente. A tale scopo configurare i parametri degli ingressi digitali **Avvio mandrino** e **Arresto mandrino**.

Comando dell'asse mandrino	Uscita analogica	Ingressi	
		Avvio mandrino	Arresto mandrino
Manuale	assegnata	assegnata	assegnato
<b>Funzioni M</b> M3/M4	assegnato	non collegato	non collegato

### Uscite

Per il funzionamento del mandrino si assegna almeno un'uscita analogica all'asse mandrino.

Percorso: **Impostazioni ► Assi ► S ► Uscite**  
so:

- **Tipo di motore**
- **Uscita analogica** ovvero **Uscita per motore passo-passo**
- **Frequenza di passo minima:** se tipo motore Motore passo-passo
- **Frequenza di passo minima:** se tipo motore Motore passo-passo
- **Anello di posizione aperto:** non attivato (anello di posizione chiuso); solo per tipo di asse **Mandrino con orientamento**
- **Smax**
- **Umax:** se tipo motore Servomotore unipolare o Servomotore bipolare
- **Consenso rotazione oraria:** assegnare ingresso se tipo motore Servomotore unipolare
- **Consenso rotazione antioraria:** assegnare ingresso se tipo motore Servomotore unipolare

**Ulteriori informazioni:** "Uscite (S)", Pagina 257

## Ingressi

Percorso: **Impostazioni ► Assi ► S ► Ingressi**  
so:

- **Comandi di movimento da ingresso digitale:** ad es. tasti Jog per Start mandrino e Stop mandrino
- **Ingressi di abilitazione digitali**
- **Visualizzazione velocità tramite ingresso analogico:** assegnare ingresso se deve essere visualizzato il numero di giri reale; indicazione del numero di giri con una tensione di ingresso di 5 V

**Ulteriori informazioni:** "Comandi di movimento da ingresso digitale (S)", Pagina 258

**Ulteriori informazioni:** "Voce OEMFunzioni speciali", Pagina 269

## Parametro per tipo asse Mandrino

Percorso: **Impostazioni ► Assi ► Asse mandrino S**  
so:

- **Tempo di avvio per range velocità mandrino superiore**
- **Tempo di avvio per range velocità mandrino inferiore**
- **Punto di inflessione curva caratteristica dei tempi di avvio**
- **Velocità mandrino minima**

**Ulteriori informazioni:** "Asse mandrino S", Pagina 255

## Parametro per tipo asse Mandrino con orientamento

Percorso: **Impostazioni ► Assi ► Asse mandrino S**  
so:

- **Tempo di avvio per range velocità mandrino superiore**
- **Tempo di avvio per range velocità mandrino inferiore**
- **Punto di inflessione curva caratteristica dei tempi di avvio**
- **Velocità mandrino minima**
- **Fattore Kv P**
- **Fattore Kv L**

**Ulteriori informazioni:** "Asse mandrino S", Pagina 255

## Parametro per tipo asse Mandrino

Percorso: **Impostazioni ► Assi ► S ► Gamme**  
so:

- **Nome**
- **Smax**
- **Tempo di avvio per range velocità mandrino superiore**
- **Tempo di avvio per range velocità mandrino inferiore**
- **Punto di inflessione curva caratteristica dei tempi di avvio**
- **Velocità mandrino minima**

**Ulteriori informazioni:** "Inserimento di Gamme", Pagina 260

**Ulteriori informazioni:** "Gamme", Pagina 261

## 7.6.6 Accoppiamento di assi

Se si accoppiano gli assi tra loro, l'apparecchiatura calcola i valori di posizione di entrambi gli assi in base al tipo di calcolo selezionato. Nella visualizzazione di posizione compare soltanto l'asse principale con il valore di posizione calcolato. Gli assi accoppiati non vengono riportati nella visualizzazione di posizione.



- ▶ Nel Menu principale toccare **Impostazioni**



- ▶ Toccare **Assi**
- ▶ Per l'asse che si desidera accoppiare con un asse principale, toccare <Nome asse> o eventualmente **Non definito**
- ▶ Toccare **Tipo di asse**



- ▶ Selezionare il tipo di asse **Asse accoppiato**
- ▶ Per passare alla visualizzazione precedente, toccare **Indietro**
- ▶ Nella lista a discesa **Asse principale accoppiato** selezionare l'asse principale desiderato
- ▶ Nella lista a discesa **Calcolo con asse principale** selezionare il tipo di calcolo desiderato:
  - **+**: asse principale + asse accoppiato
  - **-**: asse principale - asse accoppiato
- > I valori di posizione dei due assi vengono compensati tra loro in base al tipo di calcolo selezionato

**Ulteriori informazioni:** "<Nome asse> (impostazione degli assi)", Pagina 243

## 7.6.7 Attivazione della ricerca degli indici di riferimento

Con l'aiuto degli indici di riferimento l'apparecchiatura può definire il riferimento tra la tavola della macchina e la macchina. Con ricerca indici di riferimento inserita viene visualizzato dopo l'avvio dell'apparecchiatura un assistente che richiede di spostare gli assi per la ricerca indici di riferimento.

**Premessa:** gli encoder installati dispongono di indici di riferimento che sono configurati nei parametri degli assi.



Per encoder seriali con interfaccia EnDat non è presente la ricerca degli indici di riferimento, in quanto gli assi vengono automaticamente azzerati.



A seconda della configurazione è anche possibile interrompere la ricerca automatica degli indici di riferimento dopo l'avvio dell'apparecchiatura.

**Ulteriori informazioni:** "Indici di riferimento (Encoder)", Pagina 250



- ▶ Nel Menu principale toccare **Impostazioni**



- ▶ Toccare **Assi**
  - ▶ Aprire in successione:
    - **Impostazioni generali**
    - **Indici di riferimento**
  - ▶ Attivare la **Ricerca indici di riferimento dopo avvio apparecchiatura** con l'interruttore **ON/OFF**
  - > Gli indici di riferimento devono essere superati dopo ogni avvio dell'apparecchiatura
  - > Le funzioni dell'apparecchiatura sono disponibili soltanto dopo la ricerca degli indici di riferimento
  - > Una volta eseguita la ricerca degli indici di riferimento, il simbolo del riferimento non lampeggia più
- Ulteriori informazioni:** "Elementi di comando della visualizzazione di posizione", Pagina 78

## 7.7 Configurazione delle funzioni M



Le seguenti informazioni sono valide in misura limitata per apparecchiature con ID 1089178-xx.

Per le lavorazioni è possibile impiegare anche le funzioni M (funzioni macchina) a seconda della configurazione della macchina utensile. Le funzioni M possono influire sui seguenti fattori:

- funzioni della macchina utensile, come attivazione e disattivazione della rotazione mandrino e del refrigerante,
- esecuzione del programma.

Tutte le funzioni M possono essere impiegate come tipo di blocco in Programmazione ed Esecuzione programma.

**Ulteriori informazioni:** "Funzioni macchina", Pagina 205

Per richiamare le funzioni M in Esecuzione programma è possibile visualizzare a richiesta un grafico.

**Ulteriori informazioni:** "Configurazione delle funzioni M", Pagina 271

Nell'apparecchiatura le funzioni M standard possono essere differenziate dalle funzioni M specifiche del costruttore.

### 7.7.1 Funzioni M standard

L'apparecchiatura supporta le seguenti funzioni M standard (sulla base della DIN 66025/ISO 6983):

Codice	Descrizione
M2	<b>Arresto programma, arresto mandrino, refrigerante OFF</b>
M3	<b>Rotazione mandrino in senso orario</b>
M4	<b>Rotazione mandrino in senso antiorario</b>
M5	<b>Arresto mandrino</b>
M8	<b>Refrigerante ON</b>
M9	<b>Refrigerante OFF</b>
M30	<b>Arresto programma, arresto mandrino, refrigerante OFF</b>

Queste funzioni M sono effettivamente indipendenti dalla macchina, ma alcune funzioni M sono tuttavia correlate alla configurazione della macchina utensile (ad esempio le funzioni del mandrino).

## 7.7.2 Funzioni M specifiche del costruttore



Le funzioni M specifiche del costruttore da M100 a M120 sono disponibili soltanto se è stata precedentemente configurata la relativa uscita.

**Ulteriori informazioni:** "Configurazione delle funzioni M", Pagina 242

L'apparecchiatura supporta anche le funzioni M specifiche del costruttore con le seguenti caratteristiche:

- intervallo numerico definibile tra M100 e M120
- funzione correlata al costruttore della macchina
- impiego nel pulsante della barra OEM

**Ulteriori informazioni:** "Configurazione del Menu OEM", Pagina 121

## 7.8 Area OEM

Nell'**Area OEM** il responsabile della messa in servizio ha la possibilità di eseguire adattamenti specifici sull'apparecchiatura:

- **Documentazione:** inserimento della documentazione OEM, ad es. istruzioni di assistenza
- **Schermata di avvio:** definizione della schermata di avvio con proprio logo aziendale
- **Menu OEM:** configurazione della barra OEM con funzioni specifiche
- **Impostazioni:** selezione dell'applicazione e personalizzazione degli elementi di visualizzazione e dei messaggi
- **Screenshot:** configurazione dell'apparecchiatura per screenshot con il programma ScreenshotClient

## 7.8.1 Inserimento della documentazione

La documentazione dell'apparecchiatura può essere archiviata sull'apparecchiatura e consultata direttamente.



Come documentazione possono essere inseriti soltanto documenti in formato \*.pdf. L'apparecchiatura non visualizza documenti in altri formati.



- ▶ Nel Menu principale toccare **Impostazioni**



- ▶ Toccare **Assistenza**
- ▶ Aprire in successione:
  - **Area OEM**
  - **Documentazione**
  - **Selezione della documentazione**
- ▶ Inserire eventualmente la memoria di massa USB (formato FAT32) in un'interfaccia USB dell'apparecchiatura
- ▶ Toccare il relativo percorso per raggiungere il file desiderato



Se non si seleziona la cartella corretta, è possibile ritornare alla cartella originaria.

- ▶ Toccare il nome del file sulla lista

- ▶ Selezionare la cartella con il file
- ▶ Toccare il nome del file
- ▶ Toccare **Selezione**
- ▶ Il file viene copiato nell'area **Informazioni Service** dell'apparecchiatura  
**Ulteriori informazioni:** "Informazioni Service", Pagina 230
- ▶ Confermare la trasmissione riuscita con **OK**

**Ulteriori informazioni:** "Documentazione", Pagina 273

### Rimuovere con sicurezza la memoria di massa USB



- ▶ Nel Menu principale toccare **Gestione file**
- ▶ Selezionare la lista dei percorsi di salvataggio



- ▶ Toccare **Rimuovi con sicurezza**
- ▶ Compare il messaggio **Ora è possibile rimuovere il supporto dati.**
- ▶ Estrarre la memoria di massa USB

## 7.8.2 Inserimento della schermata di avvio

All'accensione dell'apparecchiatura è possibile visualizzare una schermata di avvio specifica per OEM, ad es. un nome o un logo aziendale. Nell'apparecchiatura è necessario archiviare a tale scopo un file immagine con le seguenti caratteristiche:

- Tipo di file: PNG o JPG
- Risoluzione: 96 ppi
- Formato immagine: 16:10 (i formati divergenti vengono rappresentati con fattore di scala proporzionale)
- Dimensione immagine: max 1.280 x 800 px

### Inserimento della schermata di avvio



- ▶ Nel Menu principale toccare **Impostazioni**



- ▶ Toccare **Assistenza**
- ▶ Aprire in successione:
  - **Area OEM**
  - **Schermata di avvio**
  - **Selezione della schermata di avvio**
- ▶ Inserire eventualmente la memoria di massa USB (formato FAT32) in un'interfaccia USB dell'apparecchiatura
- ▶ Toccare il relativo percorso per raggiungere il file desiderato



Se non si seleziona la cartella corretta, è possibile ritornare alla cartella originaria.

- ▶ Toccare il nome del file sulla lista

- ▶ Selezionare la cartella con il file
- ▶ Toccare il nome del file
- ▶ Toccare **Selezione**
- ▶ Il file grafico viene copiato sull'apparecchiatura e visualizzato come schermata di avvio alla successiva accensione dell'apparecchiatura
- ▶ Confermare la trasmissione riuscita con **OK**

### Rimuovere con sicurezza la memoria di massa USB



- ▶ Nel Menu principale toccare **Gestione file**
- ▶ Selezionare la lista dei percorsi di salvataggio



- ▶ Toccare **Rimuovi con sicurezza**
- ▶ Compare il messaggio **Ora è possibile rimuovere il supporto dati.**
- ▶ Estrarre la memoria di massa USB



Salvando i file utente, anche la videata di avvio specifica per OEM viene salvata e può essere ripristinata.

**Ulteriori informazioni:** "Backup file utenti", Pagina 134



### 7.8.3 Configurazione del Menu OEM

L'utente può configurare l'aspetto e le voci dei menu della barra OEM.



Se sono state configurate più voci di menu di quelle che possono essere visualizzate nel **Menu OEM**, è possibile scorrere in verticale il **Menu OEM**.

#### Visualizzazione o mascheramento del Menu OEM



- ▶ Nel Menu principale toccare **Impostazioni**



- ▶ Toccare **Assistenza**
- ▶ Aprire in successione:
  - **Area OEM**
  - **Menu OEM**
- ▶ Attivare o disattivare **Visualizza menu** con l'interruttore **ON/OFF**

#### Configurazione del logo OEM

Nella barra OEM è possibile visualizzare un logo aziendale specifico per OEM. Su richiesta è possibile aprire un file PDF con documentazione OEM toccando il logo OEM.

#### Configurazione del logo OEM



- ▶ Nel Menu principale toccare **Impostazioni**



- ▶ Toccare **Assistenza**
- ▶ Aprire in successione:
  - **Area OEM**
  - **Menu OEM**
  - **Voci menu**



- ▶ Toccare **Aggiungere**
- ▶ Toccare il campo di immissione **Descrizione**
- ▶ Inserire la descrizione della voce del menu
- ▶ Confermare l'immissione con **RET**
- ▶ Nella lista a discesa **Tipo** toccare **Logo**
- ▶ Selezionare il file immagine già salvato con **Seleziona logo**
- ▶ Selezionare eventualmente il nuovo file immagine con **Carica file immagine**
- ▶ **Ulteriori informazioni:** "Voce OEMLogo", Pagina 267
- ▶ Selezionare la cartella che contiene il file immagine e selezionare il file
- ▶ Toccare **Selezione**
- ▶ Nella lista a discesa **Link alla documentazione** selezionare l'opzione desiderata

## Configurazione dei valori nominali per il numero di giri mandrino

Nella barra OEM è possibile definire le voci menu che controllano i numeri di giri mandrino in funzione della configurazione della macchina utensile.



I numeri di giri mandrino configurati possono essere sovrascritti tenendo premuto il campo **Velocità mandrino** con il valore del numero di giri attualmente impostato dell'asse mandrino.

**Ulteriori informazioni:** "Richiamo delle funzioni del Menu OEM", Pagina 88

## Configurazione dei valori nominali per il numero di giri mandrino



- ▶ Nel Menu principale toccare **Impostazioni**



- ▶ Toccare **Assistenza**
- ▶ Aprire in successione:

- **Area OEM**
- **Menu OEM**
- **Voci menu**



- ▶ Toccare **Aggiungere**
- ▶ Toccare il campo di immissione **Descrizione**
- ▶ Inserire la descrizione della voce del menu
- ▶ Confermare l'immissione con **RET**
- ▶ Nella lista a discesa **Tipo** toccare **Numero di giri del mandrino**
- ▶ Nella lista a discesa **Mandrino** toccare la denominazione del mandrino
- ▶ Nel campo di immissione **Velocità mandrino** inserire il valore nominale desiderato

## Configurazione delle funzioni M



Le seguenti informazioni sono valide in misura limitata per apparecchiature con ID 1089178-xx.

Nella barra OEM è possibile definire le voci menu che controllano l'impiego di funzioni M a seconda della configurazione della macchina utensile.



Le funzioni M specifiche del costruttore da M100 a M120 sono disponibili soltanto se è stata precedentemente configurata la relativa uscita.

**Ulteriori informazioni:** "Configurazione delle funzioni M", Pagina 242

### Configurazione delle funzioni M



- ▶ Nel Menu principale toccare **Impostazioni**



- ▶ Toccare **Assistenza**
- ▶ Aprire in successione:
  - **Area OEM**
  - **Menu OEM**
  - **Voci menu**



- ▶ Toccare **Aggiungere**
- ▶ Toccare il campo di immissione **Descrizione**
- ▶ Inserire la descrizione della voce del menu
- ▶ Confermare l'immissione con **RET**
- ▶ Nella lista a discesa **Tipo** toccare **Funzione M**
- ▶ Inserire il numero nel campo di immissione **Numero della funzione M**
  - **100.T ... 120.T** (all'attivazione **TOGGLE** commuta tra gli stati)
  - **100.P ... 120.P** (**PULSE** emette all'attivazione un impulso breve, ma può essere prolungato mediante impostazione di **Durata impulso**)
- ▶ Confermare l'immissione con **RET**
- ▶ Per ogni funzione M è possibile definire anche con **Seleziona immagine per funzione attiva** e **Seleziona immagine per funzione inattiva** le relative immagini per la visualizzazione dello stato

**Ulteriori informazioni:** "Voce OEMFunzione M", Pagina 268

## Configurazione delle funzioni speciali



Le seguenti informazioni sono valide soltanto per apparecchiature con ID 1089179-xx.

Nella barra OEM è possibile definire le voci menu che controllano le funzioni speciali della macchina utensile collegata.



Le funzioni disponibili dipendono dalla configurazione dell'apparecchiatura e dalla macchina utensile collegata.

### Configurazione delle funzioni speciali



- ▶ Nel Menu principale toccare **Impostazioni**



- ▶ Toccare **Assistenza**
- ▶ Aprire in successione:
  - **Area OEM**
  - **Menu OEM**
  - **Voci menu**



- ▶ Toccare **Aggiungere**
  - ▶ Toccare il campo di immissione **Descrizione**
  - ▶ Inserire la descrizione della voce del menu
  - ▶ Confermare l'immissione con **RET**
  - ▶ Nella lista a discesa **Tipo** toccare **Funzioni speciali**
  - ▶ Nella lista a discesa **Funzione** toccare la funzione speciale desiderata
    - **Filettatura**
    - **Direzione mandrino**
    - **Refrigerante**
    - **Refrigerante per modalità mandrino**
    - **Azzeramento asse utensile**
  - ▶ Per ogni funzione speciale è possibile definire anche con **Seleziona immagine per funzione attiva** e **Seleziona immagine per funzione inattiva** le immagini relative alla visualizzazione dello stato
- Ulteriori informazioni:** "Voce OEMFunzioni speciali", Pagina 269

## Configurazione dei documenti

Nella barra OEM è possibile definire voci menu che visualizzano documenti supplementari. Nell'apparecchiatura è necessario salvare a tale scopo un file corrispondente nel formato PDF.

### Configurazione dei documenti



- ▶ Nel Menu principale toccare **Impostazioni**



- ▶ Toccare **Assistenza**
- ▶ Aprire in successione:

- **Area OEM**
- **Menu OEM**
- **Voci menu**



- ▶ Toccare **Aggiungere**
- ▶ Toccare il campo di immissione **Descrizione**
- ▶ Inserire la descrizione della voce del menu
- ▶ Confermare l'immissione con **RET**
- ▶ Nella lista a discesa **Tipo** toccare **Documento**
- ▶ Selezionare il documento già salvato con **Seleziona documento**
- ▶ Selezionare il file immagine desiderato per la visualizzazione con **Seleziona immagine per visualizzazione**
- ▶ Selezionare la cartella che contiene il file immagine e selezionare il file
- ▶ Toccare **Selezione**

## Cancellazione delle voci menu

L'utente può cancellare singolarmente le voci menu presenti della barra OEM.

### Cancellazione delle voci menu



- ▶ Nel Menu principale toccare **Impostazioni**



- ▶ Toccare **Assistenza**
- ▶ Aprire in successione:
  - **Area OEM**
  - **Menu OEM**
  - **Voci menu**
- ▶ Toccare la voce menu desiderata
- ▶ Toccare **Rimuovi voce menu**
- ▶ Per confermare la cancellazione, toccare **OK**
- > La voce menu viene cancellata dalla barra OEM

## 7.8.4 Adattamento della visualizzazione

La visualizzazione override può essere personalizzata nei menu **Funzionamento manuale** e **Modalità MDI**. È possibile definire anche il design della tastiera visualizzata sullo schermo.

### Definizione del design della tastiera



- ▶ Nel Menu principale toccare **Impostazioni**



- ▶ Toccare **Assistenza**
- ▶ Aprire in successione:
  - **Area OEM**
  - **Impostazioni**
- ▶ Nella lista a discesa **Design tastiera** selezionare il layout desiderato della tastiera visualizzata sullo schermo

## 7.8.5 Personalizzazione dei messaggi di errore

In qualità di OEM è possibile definire messaggi di errore specifici che sovrascrivono i messaggi di errore standard o vengono attivati come messaggi supplementari mediante segnali in ingresso definiti. A tale scopo è possibile creare un database di testi che contiene messaggi di errore specifici.

## Creazione di Database di testi

Per un database di testi dei messaggi di errore specifici OEM si crea su un computer un file del tipo "\*.xml", in cui si inseriscono voci per i singoli testi dei messaggi.

Il file XML deve presentare la codifica UTF-8. La figura successiva illustra la struttura corretta del file XML:

```

1  <?xml version="1.0" encoding="UTF-8"?>
2  <source version="1">
3    <entry id="ID_OEM_EMERGENCY_STOP">
4      <text lang="de">Der Not-Aus ist aktiv.</text>
5      <text lang="cs">Nouzové zastavení je aktivní.</text>
6      <text lang="en">The emergency stop is active.</text>
7      <text lang="fr">L&apos;arrêt d&apos;urgence est actif.</text>
8      <text lang="it">L&apos;arresto d&apos;emergenza è attivo.</text>
9      <text lang="es">La parada de emergencia está activa.</text>
10     <text lang="ja">緊急停止がアクティブです.</text>
11     <text lang="pl">Wyłączenie awaryjne jest aktywne.</text>
12     <text lang="pt">O desligamento de emergência está ativo.</text>
13     <text lang="ru">Активен аварийный останов.</text>
14     <text lang="zh">急停激活.</text>
15     <text lang="zh-tw">緊急停止啟動.</text>
16     <text lang="ko">비상 정지가 작동 중입니다.</text>
17     <text lang="tr">Acil kapatma etkin.</text>
18     <text lang="nl">De noodstop is actief.</text>
19   </entry>
20   <entry id="ID_OEM_CONTROL_VOLTAGE">
21     <text lang="de">Es liegt keine Steuerspannung an.</text>
22     <text lang="cs">Není použito žádné řídící napětí.</text>
23     <text lang="en">No machine control voltage is being applied.</text>
24     <text lang="fr">Aucune tension de commande n&apos;est appliquée.</text>
25     <text lang="it">Non è applicata alcuna tensione di comando.</text>
26     <text lang="es">No está aplicada la tensión de control.</text>
27     <text lang="ja">御電圧は適用されていません.</text>
28     <text lang="pl">Brak zasilania sterowania.</text>
29     <text lang="pt">Não existe tensão de comando.</text>
30     <text lang="ru">Управляющее напряжение отсутствует.</text>
31     <text lang="zh">无控制电压.</text>
32     <text lang="zh-tw">並無供應控制電壓.</text>
33     <text lang="ko">공급된 제어 전압이 없습니다.</text>
34     <text lang="tr">Kumanda gerilimi mevcut değil.</text>
35     <text lang="nl">Er is geen sprake van stuurspanning.</text>
36   </entry>
37 </source>

```

Figura 25: Esempio – file XML per database di testi

Il file XML si importa quindi mediante memoria di massa USB (formato FAT32) nell'apparecchiatura e si copia ad esempio nel percorso di salvataggio **Internal/Oem**.

### Importazione di Database di testi



- ▶ Nel Menu principale toccare **Impostazioni**



- ▶ Toccare **Assistenza**
- ▶ Aprire in successione:
  - **Area OEM**
  - 
  - **Database di testi**
- ▶ Toccare il relativo percorso per raggiungere il file desiderato



Se non si seleziona la cartella corretta, è possibile ritornare alla cartella originaria.

- ▶ Toccare il nome del file sulla lista

- ▶ Selezionare la cartella con il file XML
- ▶ Toccare il nome del file
- ▶ Toccare **Selezione**
- ▶ Confermare la trasmissione riuscita con **OK**
- > Il **Database di testi** è stato importato con successo

**Ulteriori informazioni:** "Database di testi", Pagina 271



## Configurazione dei messaggi di errore

I messaggi di errore specifici per OEM possono essere collegati come messaggi aggiuntivi con ingressi. I messaggi di errore vengono pertanto visualizzati non appena viene attivato l'ingresso. A tale scopo i messaggi di errore devono essere assegnati ai segnali in ingresso desiderati.



- ▶ Nel Menu principale toccare **Impostazioni**



- ▶ Toccare **Assistenza**
- ▶ Aprire in successione:

- **Area OEM**
- **Impostazioni**
- **Messaggi**



- ▶ Toccare **Aggiungere**
- ▶ Toccare il campo di immissione **Nome**
- ▶ Inserire il nome univoco
- ▶ Confermare l'immissione con **RET**
- ▶ Toccare il campo di immissione **ID testo o testo**
- ▶ Inserire il nuovo testo del messaggio

oppure

- ▶ Inserire l'ID testo di un testo del messaggio del database di testi
- ▶ Nella lista a discesa **Tipo di messaggio** selezionare il tipo di messaggio desiderato:
  - **Standard**: il messaggio viene visualizzato finché è attivo l'ingresso
  - **Conferma da parte dell'utente**: il messaggio viene visualizzato fino alla conferma dello stesso da parte dell'utente
- ▶ Toccare **Canale**
- ▶ Selezionare l'ingresso digitale desiderato
- ▶ Per passare alla visualizzazione precedente, toccare **Indietro**



**Ulteriori informazioni:** "Messaggi", Pagina 272

## Cancellazione dei messaggi di errore

L'utente può cancellare singolarmente i messaggi di errore esistenti.



- ▶ Nel Menu principale toccare **Impostazioni**



- ▶ Toccare **Assistenza**
- ▶ Aprire in successione:
  - **Area OEM**
  - **Impostazioni**
  - **Messaggi**
- ▶ Toccare la voce desiderata del messaggio
- ▶ Toccare **Rimuovi voce**
- ▶ Per confermare la cancellazione, toccare **OK**
- Il messaggio di errore viene cancellato

### 7.8.6 Backup e ripristino delle impostazioni OEM

Tutte impostazioni dell'area OEM possono essere salvate come file affinché siano disponibili dopo un ripristino alle impostazioni di fabbrica o per l'installazione su diverse apparecchiature.

#### Backup cartelle e file specifici OEM

Le impostazioni dell'area OEM possono essere salvate come file ZIP su una memoria di massa USB o in un'unità di rete connessa.



- ▶ Nel Menu principale toccare **Impostazioni**



- ▶ Toccare **Assistenza**
- ▶ Aprire in successione:
  - **Area OEM**
  - **Esegui backup e ripristina configurazione**
  - **Backup cartelle e file specifici OEM**
  - **Salva come ZIP**
- ▶ Inserire eventualmente la memoria di massa USB (formato FAT32) in un'interfaccia USB dell'apparecchiatura
- ▶ Selezionare la cartella in cui devono essere copiati i dati
- ▶ Inserire il nome desiderato dei dati, ad es. "<yyyy-mm-dd>\_OEM\_config"
- ▶ Confermare l'immissione con **RET**
- ▶ Toccare **Salva con nome**
- ▶ Confermare l'esecuzione riuscita del backup dei dati con **OK**
- Il backup dei dati è stato eseguito

### Ripristino cartelle e file specifici OEM



- ▶ Nel Menu principale toccare **Impostazioni**



- ▶ Toccare **Assistenza**
- ▶ Aprire in successione:
  - **Area OEM**
  - **Esegui backup e ripristina configurazione**
  - **Ripristino cartelle e file specifici OEM**
  - **Carica come ZIP**
- ▶ Inserire eventualmente la memoria di massa USB (formato FAT32) in un'interfaccia USB dell'apparecchiatura
- ▶ Selezionare la cartella che contiene il file di backup
- ▶ Selezionare il file di backup
- ▶ Toccare **Selezione**
- ▶ Confermare la trasmissione riuscita con **OK**

### Rimuovere con sicurezza la memoria di massa USB



- ▶ Nel Menu principale toccare **Gestione file**
- ▶ Selezionare la lista dei percorsi di salvataggio



- ▶ Toccare **Rimuovi con sicurezza**
- > Compare il messaggio **Ora è possibile rimuovere il supporto dati.**
- ▶ Estrarre la memoria di massa USB

## 7.8.7 Configurazione dell'apparecchiatura per screen shot

### ScreenshotClient

Il software per PC ScreenshotClient consente di creare da un computer screenshot della schermata attiva dell'apparecchiatura.



Figura 26: interfaccia utente di ScreenshotClient

- 1 Stato di connessione
- 2 Percorso e nome del file
- 3 Selezione della lingua
- 4 Messaggi di stato

**i** ScreenshotClient è incluso nell'installazione standard di **ND 7000 Demo**.

**m** Una descrizione dettagliata è riportata nel **manuale utente ND 7000 Demo**. Il manuale utente si trova nella cartella "Documentazione" sul sito web del prodotto.

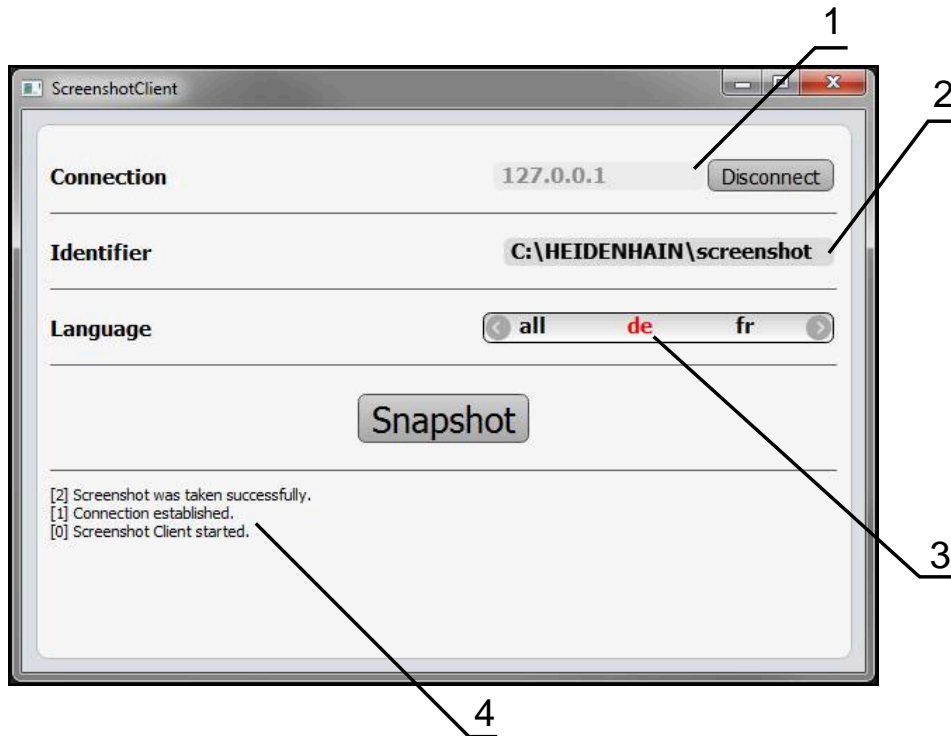
**Ulteriori informazioni:** "Software Demo del prodotto", Pagina 18

## Attivazione dell'accesso remoto per screenshot

Per poter collegare ScreenshotClient dal computer con l'apparecchiatura, è necessario attivare su questa l'**Accesso remoto per screenshot**.



- ▶ Nel Menu principale toccare **Impostazioni**



- ▶ Toccare **Assistenza**
- ▶ Toccare **Area OEM**
- ▶ Attivare l'**Accesso remoto per screenshot** con l'interruttore **ON/OFF**

**Ulteriori informazioni:** "Area OEM", Pagina 265

## 7.9 Backup dei dati

### 7.9.1 Salva dati di configurazione

Le impostazioni dell'apparecchiatura si possono salvare come file affinché siano disponibili dopo un ripristino alle impostazioni di fabbrica o per l'installazione su diverse apparecchiature.



- ▶ Nel Menu principale toccare **Impostazioni**



- ▶ Toccare **Assistenza**
- ▶ Aprire in successione:
  - **Esegui backup e ripristina configurazione**
  - **Salva dati di configurazione**

#### Esecuzione del Backup completo

Per il backup completo della configurazione vengono salvate tutte le impostazioni dell'apparecchiatura.

- ▶ Toccare **Backup completo**
- ▶ Inserire eventualmente la memoria di massa USB (formato FAT32) in un'interfaccia USB dell'apparecchiatura
- ▶ Selezionare la cartella in cui devono essere copiati i dati di configurazione
- ▶ Inserire il nome desiderato dei dati di configurazione, ad es. "<yyyy-mm-dd>\_config"
- ▶ Confermare l'immissione con **RET**
- ▶ Toccare **Salva con nome**
- ▶ Confermare l'esecuzione riuscita del backup della configurazione con **OK**
- > Il file di configurazione è stato salvato come backup

**Ulteriori informazioni:** "Esegui backup e ripristina configurazione", Pagina 263

### Rimuovere con sicurezza la memoria di massa USB



- ▶ Nel Menu principale toccare **Gestione file**
- ▶ Selezionare la lista dei percorsi di salvataggio
- ▶ Toccare **Rimuovi con sicurezza**
- ▶ Comparire il messaggio **Ora è possibile rimuovere il supporto dati.**
- ▶ Estrarre la memoria di massa USB

## 7.9.2 Backup file utenti

I file utente dell'apparecchiatura possono essere salvati come file affinché siano disponibili dopo un ripristino alle impostazioni di fabbrica. In combinazione con il backup delle impostazioni è possibile eseguire così il backup della configurazione completa di un'apparecchiatura.

**Ulteriori informazioni:** "Salva dati di configurazione", Pagina 133



Come file utente viene eseguito il backup di tutti i file di tutti i gruppi utente archiviati nelle relative cartelle ed è possibile procedere al ripristino.

I file della cartella **System** non vengono ripristinati.

### Esecuzione del backup

I backup dei file utente possono essere salvati come file ZIP su una memoria di massa USB o in un drive di rete connesso.



- ▶ Nel Menu principale toccare **Impostazioni**
- ▶ Toccare **Assistenza**
- ▶ Aprire in successione:
  - **Esegui backup e ripristina configurazione**
  - **Backup file utenti**
- ▶ Toccare **Salva come ZIP**
- ▶ Inserire eventualmente la memoria di massa USB (formato FAT32) in un'interfaccia USB dell'apparecchiatura
- ▶ Selezionare la cartella in cui deve essere copiato il file ZIP
- ▶ Inserire il nome desiderato del file ZIP, ad es. "<yyyy-mm-dd>\_config"
- ▶ Confermare l'immissione con **RET**
- ▶ Toccare **Salva con nome**
- ▶ Confermare l'esecuzione riuscita del backup dei file utente con **OK**
- ▶ Il backup dei file utente è stato eseguito

**Ulteriori informazioni:** "Esegui backup e ripristina configurazione", Pagina 263

**Rimuovere con sicurezza la memoria di massa USB**

- ▶ Nel Menu principale toccare **Gestione file**
- ▶ Selezionare la lista dei percorsi di salvataggio
- ▶ Toccare **Rimuovi con sicurezza**
- > Compare il messaggio **Ora è possibile rimuovere il supporto dati.**
- ▶ Estrarre la memoria di massa USB





# 8

**Configurazione**

## 8.1 Panoramica

Questo capitolo contiene tutte le informazioni per la configurazione dell'apparecchiatura.

Durante la configurazione l'apparecchiatura viene configurata dal retrofittatore (**Setup**) per l'impiego sulla macchina utensile nelle relative applicazioni. Si tratta ad es. della configurazione di operatori e della creazione di tabella origini e tabella utensili.



È necessario leggere attentamente il capitolo "Funzionamento generale" e comprenderlo in ogni sua parte, prima di eseguire le attività descritte di seguito.

**Ulteriori informazioni:** "Funzionamento generale", Pagina 57



Le operazioni successive devono essere eseguite soltanto da personale specializzato.

**Ulteriori informazioni:** "Qualifica del personale", Pagina 29

## 8.2 Login per la configurazione

### 8.2.1 Login utente

Per la configurazione dell'apparecchiatura, l'utente **Setup** deve eseguire il login.



- ▶ Nel Menu principale toccare **Login utente**
- ▶ Scollegare eventualmente l'utente connesso
- ▶ Selezionare l'utente **Setup**
- ▶ Nel campo di immissione toccare **Password**
- ▶ Inserire la password "**setup**"



Se la password non coincide con le impostazioni standard, è necessario richiederla al retrofittatore (**Setup**) o al costruttore della macchina (**OEM**).

Se la password non è più nota, mettersi in contatto con una filiale di assistenza HEIDENHAIN.

- ▶ Confermare l'immissione con **RET**
- ▶ Toccare **Login**



## 8.2.2 Esecuzione della ricerca indici di riferimento dopo l'avvio



Se l'apparecchiatura è configurata con **asse mandrino S**, è necessario definire un limite superiore per il numero di giri mandrino prima di una possibile lavorazione.

**Ulteriori informazioni:** "Definizione del limite superiore del numero di giri mandrino", Pagina 174



Se la ricerca degli indici di riferimento viene attivata dopo l'avvio dell'apparecchiatura, tutte le funzioni dell'apparecchiatura vengono bloccate fino al completamento della ricerca degli indici di riferimento.

**Ulteriori informazioni:** "Indici di riferimento (Encoder)", Pagina 250



Per encoder seriali con interfaccia EnDat non è presente la ricerca degli indici di riferimento, in quanto gli assi vengono automaticamente azzerati.

Se sull'apparecchiatura è attivata la ricerca degli indici di riferimento, viene richiesto di superare gli indici di riferimento degli assi.

- ▶ Dopo il login seguire le istruzioni specificate nell'assistente
- > Una volta eseguita la ricerca degli indici di riferimento, il simbolo del riferimento non lampeggia più

**Ulteriori informazioni:** "Elementi di comando della visualizzazione di posizione", Pagina 78

**Ulteriori informazioni:** "Attivazione della ricerca degli indici di riferimento", Pagina 116

## 8.2.3 Impostazione della lingua

Alla consegna la lingua dell'interfaccia utente è l'inglese. È possibile selezionare l'interfaccia utente nella lingua desiderata



- ▶ Nel Menu principale toccare **Impostazioni**



- ▶ Toccare **Utente**
- > L'utente connesso è contrassegnato da un segno di spunta.
- ▶ Selezionare l'utente connesso
- > La lingua selezionata per l'utente è visualizzata nella lista a discesa **Lingua** con relativa bandiera
- ▶ Nella lista a discesa **Lingua** selezionare la bandiera della lingua desiderata
- > L'interfaccia utente viene visualizzata nella lingua selezionata

## 8.2.4 Modifica della password

Per evitare un uso improprio della configurazione, è necessario modificare la password.

La password è confidenziale e non deve essere comunicata a terzi.



- ▶ Nel Menu principale toccare **Impostazioni**



- ▶ Toccare **Utente**
- > L'utente connesso è contrassegnato da un segno di spunta
- ▶ Selezionare l'utente connesso
- ▶ Toccare **Password**
- ▶ Inserire la password attuale
- ▶ Confermare l'immissione con **RET**
- ▶ Inserire la nuova password e ripeterla
- ▶ Confermare l'immissione con **RET**
- ▶ Toccare **OK**
- ▶ Chiudere il messaggio con **OK**
- > La nuova password è disponibile per il successivo login

## 8.3 Operazioni essenziali per la configurazione



I singoli passi riportati di seguito per la configurazione si basano uno sull'altro.

- ▶ Per configurare correttamente l'apparecchiatura, eseguire le azioni nella sequenza descritta

**Premessa:** è stato eseguito il login come utente del tipo **Setup**(vedere "Login per la configurazione", Pagina 138).

### Impostazioni base

- Impostazione di data e ora
- Impostazione delle unità di misura
- Creazione e configurazione di utenti
- Inserimento del manuale di istruzioni
- Configurazione della rete
- Configurazione del drive di rete
- Configurazione dell'uso con mouse o touch screen
- Configurazione della tastiera USB

### Operazioni preliminari alle lavorazioni

- Creazione della tabella utensili
- Creazione della tabella origini

### Backup dei dati

- Salva dati di configurazione
- Backup file utenti

### NOTA

#### Perdita o danneggiamento dei dati di configurazione!

Se si stacca l'apparecchiatura dalla fonte di energia elettrica mentre è accesa, è possibile danneggiare o perdere i dati di configurazione.

- ▶ Creare una copia di backup dei dati di configurazione e conservarla per il ripristino

### 8.3.1 Impostazioni base



Il responsabile della messa in servizio (**OEM**) ha già probabilmente eseguito alcune impostazioni base.

## Impostazione di data e ora



- ▶ Nel Menu principale toccare **Impostazioni**



- ▶ Toccare **Info generali**
- ▶ Toccare **Data e ora**
- I valori impostati vengono visualizzati nel formato anno, mese, giorno, ora, minuto
- ▶ Per impostare la data e l'ora nella riga centrale, spostare le colonne verso l'alto o verso il basso
- ▶ Per confermare toccare **Imposta**
- ▶ Selezionare il **Formato data** desiderato nella lista:
  - MM-DD-YYYY: visualizzazione come mese, giorno, anno
  - DD-MM-YYYY: visualizzazione come giorno, mese, anno
  - YYYY-MM-DD: visualizzazione come anno, mese, giorno

**Ulteriori informazioni:** "Data e ora", Pagina 228

## Impostazione delle unità di misura

È possibile impostare diversi parametri per unità, metodo di arrotondamento e posizioni decimali.



- ▶ Nel Menu principale toccare **Impostazioni**



- ▶ Toccare **Info generali**
- ▶ Toccare **Unità**
- ▶ Per impostare le unità, toccare la relativa lista a discesa e selezionare l'unità
- ▶ Per impostare il metodo di arrotondamento, toccare la relativa lista a discesa e selezionare il metodo di arrotondamento
- ▶ Per impostare il numero delle cifre decimali visualizzate, toccare - o +

**Ulteriori informazioni:** "Unità", Pagina 228

## Creazione e configurazione di utenti

Alla fornitura dell'apparecchiatura sono definiti i seguenti tipi di utente con autorizzazioni differenti:

- **OEM**
- **Setup**
- **Operator**

### Creazione di utente e password

È possibile creare nuovi utenti del tipo **Operator**. Per l'ID utente e la password sono consentiti tutti i caratteri. Si applica la distinzione tra lettere maiuscole e minuscole.

**Premessa:** è connesso un utente del tipo **OEM** o **Setup**.



Non possono essere creati nuovi utenti del tipo **OEM** o **Setup**.



▶ Nel Menu principale toccare **Impostazioni**



▶ Toccare **Utente**



▶ Toccare **Aggiungi**

▶ Toccare il campo di immissione **ID utente**



Viene visualizzato l'**ID utente** per la selezione dell'utente, ad es. nel login utente.

L'**ID utente** non può essere successivamente modificato.

- ▶ Inserire l'ID utente
- ▶ Confermare l'immissione con **RET**
- ▶ Toccare il campo di immissione **Nome**
- ▶ Registrare il nome del nuovo utente
- ▶ Confermare l'immissione con **RET**
- ▶ Toccare il campo di immissione **Password**
- ▶ Inserire la nuova password e ripeterla
- ▶ Confermare l'immissione con **RET**



È possibile visualizzare in chiaro e nascondere nuovamente i contenuti dei campi delle password.

- ▶ Visualizzare o nascondere con l'interruttore **ON/OFF**

- ▶ Toccare **OK**
- > Viene visualizzato un messaggio
- ▶ Chiudere il messaggio con **OK**
- > L'utente connesso è creato con i dati base. Ulteriori adattamenti possono essere eseguiti successivamente dall'utente stesso

## Configurazione dell'utente

Dopo aver creato un nuovo utente del tipo **Operator**, è possibile inserire o modificare i seguenti dati dell'utente:

- Cognome
- Nome
- Reparto
- Password
- Lingua
- Login automatico



Se è attivo il login automatico per uno o più utenti, all'accensione l'ultimo utente collegato viene automaticamente connesso all'apparecchiatura, senza dover inserire né identificativo utente né password.



- ▶ Nel Menu principale toccare **Impostazioni**



- ▶ Toccare **Utente**
- ▶ Selezionare l'utente
- ▶ Toccare il campo il cui contenuto deve essere modificato: **Nome, Nome, Reparto**
- ▶ Modificare i contenuti e confermare con **RET**
- ▶ Per modificare la password, toccare **Password**
- > Viene visualizzata la finestra di dialogo **Modifica password**
- ▶ Se si modifica la password dell'utente connesso, inserire la password attuale
- ▶ Confermare l'immissione con **RET**
- ▶ Inserire la nuova password e ripeterla
- ▶ Confermare le immissioni con **RET**
- ▶ Toccare **OK**
- > Viene visualizzato un messaggio
- ▶ Chiudere il messaggio con **OK**
- ▶ Per modificare la lingua, nella lista a discesa **Lingua** selezionare la bandiera della lingua desiderata
- ▶ Attivare o disattivare il **Login automatico** con l'interruttore **ON/OFF**



## Cancellazione dell'utente

Gli utenti non più necessari del tipo **Operator** possono essere cancellati.



Gli utenti del tipo **OEM** e **Setup** non possono essere cancellati.

**Premessa:** è connesso un utente del tipo **OEM** o **Setup**.



- ▶ Nel Menu principale toccare **Impostazioni**



- ▶ Toccare **Utente**
- ▶ Toccare l'utente da cancellare
- ▶ Toccare **Rimuovi account utente**
- ▶ Inserire la password dell'utente autorizzato (**OEM** o **Setup**)
- ▶ Toccare **OK**
- > L'utente viene cancellato

## Inserimento del manuale di istruzioni

L'apparecchiatura offre la possibilità di caricare il relativo manuale di istruzioni in una lingua desiderata. Il manuale di istruzioni può essere copiato sull'apparecchiatura dalla memoria di massa USB in dotazione.

La versione aggiornata del manuale di istruzioni è presente anche all'indirizzo [www.heidenhain.it](http://www.heidenhain.it).

**Premessa:** il manuale di istruzioni è disponibile come file PDF.



- ▶ Nel Menu principale toccare **Impostazioni**



- ▶ Toccare **Assistenza**
- ▶ Aprire in successione:
  - **Documentazione**
  - **Aggiungere manuali**
- ▶ Inserire eventualmente la memoria di massa USB (formato FAT32) in un'interfaccia USB dell'apparecchiatura
- ▶ Selezionare la cartella che contiene il nuovo manuale di istruzioni



Se non si seleziona la cartella corretta, è possibile ritornare alla cartella originaria.

- ▶ Toccare il nome del file sulla lista

- ▶ Selezionare il file
- ▶ Toccare **Selezione**
- > Il manuale di istruzioni viene copiato sull'apparecchiatura
- > Un manuale di istruzioni eventualmente presente viene sovrascritto
- ▶ Confermare la trasmissione riuscita con **OK**
- > Il manuale di istruzioni può essere aperto sull'apparecchiatura e consultato

## Configurazione della rete

### Configurazione delle impostazioni di rete



Rivolgersi al proprio Network Administrator per ottenere le impostazioni di rete corrette per configurare l'apparecchiatura.

**Premessa:** l'apparecchiatura è connessa in rete.

**Ulteriori informazioni:** "Collegamento dell'unità periferica di rete", Pagina 54



- ▶ Nel Menu principale toccare **Impostazioni**



- ▶ Toccare **Interfacce**
- ▶ Toccare **Rete**
- ▶ Toccare l'interfaccia **X116**
- > Viene automaticamente identificato l'indirizzo MAC
- ▶ Attivare o disattivare a seconda dell'ambiente di rete **DHCP** con l'interruttore **ON/OFF**
- > Con DHCP attivato l'impostazione di rete viene automaticamente eseguita, non appena è stato assegnato l'indirizzo IP
- ▶ Con DHCP inattivo inserire **Indirizzo IPv4, Maschera sottorete IPv4 e Gateway standard IPv4**
- ▶ Confermare le immissioni con **RET**
- ▶ Attivare o disattivare a seconda dell'ambiente di rete **SLAAC IPv6** con l'interruttore **ON/OFF**
- > Con IPv6-SLAAC attivato l'impostazione di rete viene automaticamente eseguita, non appena è stato assegnato l'indirizzo IP
- ▶ Con IPv6-SLAAC inattivo inserire **Indirizzo IPv6, Lunghezza prefisso sottorete IPv6 e Gateway standard IPv6**
- ▶ Confermare le immissioni con **RET**
- ▶ Inserire il **Server DNS preferito** ed eventualmente il **Server DNS alternativo**
- ▶ Confermare le immissioni con **RET**
- > La configurazione del collegamento di rete viene memorizzata

**Ulteriori informazioni:** "Rete", Pagina 231

## Configurazione del drive di rete

Per configurare il drive di rete sono necessari i seguenti dati:

- **Nome**
- **Indirizzo IP server o nome host**
- **Cartella condivisa**
- **Nome utente**
- **Password**
- **Opzioni drive di rete**



Rivolgersi al proprio Network Administrator per ottenere le impostazioni di rete corrette per configurare l'apparecchiatura.

**Premessa:** l'apparecchiatura è connessa in rete ed è disponibile un drive .

**Ulteriori informazioni:** "Collegamento dell'unità periferica di rete", Pagina 54



- ▶ Nel Menu principale toccare **Impostazioni**



- ▶ Toccare **Interfacce**
- ▶ Toccare **Drive di rete**
- ▶ Inserire i dati sul drive di rete
- ▶ Confermare le immissioni con **RET**
- ▶ Attivare e disattivare **Visualizza password** con l'interruttore **ON/OFF**
- ▶ Selezionare eventualmente **Opzioni drive di rete**
  - Selezionare **Autenticazione** per codificare la password in rete
  - Configurare **Opzioni di collegamento**
  - Toccare **OK**
- ▶ Toccare **Collega**
- ▶ Viene creata la connessione al drive di rete

**Ulteriori informazioni:** "Drive di rete", Pagina 232

## Configurazione dell'uso con mouse o touch screen

L'apparecchiatura può essere impiegata tramite il touch screen o il mouse collegato (USB). Se l'apparecchiatura è configurata con le impostazioni di fabbrica, il tocco del touch screen determina la disattivazione del mouse. In alternativa è possibile definire che l'apparecchiatura possa essere azionata soltanto da mouse o soltanto dal touch screen.

**Premessa:** una mouse USB è collegato all'apparecchiatura.

**Ulteriori informazioni:** "Collegamento delle apparecchiature di immissione", Pagina 54



- ▶ Nel Menu principale toccare **Impostazioni**



- ▶ Toccare **Info generali**
- ▶ Toccare **Dispositivi di immissione**
- ▶ Nella lista a discesa **Sost.mouse x comandi gestuali multitouch** selezionare l'opzione desiderata

**Ulteriori informazioni:** "Dispositivi di immissione", Pagina 226

## Configurazione della tastiera USB

Alla consegna la lingua della mappatura della tastiera è l'inglese. È possibile commutare la mappatura della tastiera nella lingua desiderata.

**Premessa:** una tastiera USB è collegata all'apparecchiatura.

**Ulteriori informazioni:** "Collegamento delle apparecchiature di immissione", Pagina 54



- ▶ Nel Menu principale toccare **Impostazioni**



- ▶ Toccare **Info generali**
- ▶ Toccare **Dispositivi di immissione**
- ▶ Nella lista a discesa **Configurazione tastiera USB** selezionare la bandiera della lingua desiderata
- > La mappatura della tastiera corrisponde alla lingua selezionata

**Ulteriori informazioni:** "Dispositivi di immissione", Pagina 226

### 8.3.2 Operazioni preliminari alle lavorazioni

In funzione dello scopo di impiego, il retrofittatore (**Setup**) può predisporre l'apparecchiatura per una lavorazione speciale creando le tabelle utensili e le tabelle origini.



Anche gli utenti del tipo **Operator** sono in grado di eseguire le seguenti attività.

#### Creazione della tabella utensili

Di norma le coordinate vengono programmate nel modo in cui il pezzo è quotato nel disegno.

È necessario indicare la coordinata **X** e la coordinata **Z** dell'utensile per tornire impiegato. Gli utensili possono essere misurati direttamente sul tornio con la funzione **Impostazione dati utensile**.

Nella barra di stato è possibile accedere alla tabella utensili che contiene questi parametri specifici per ogni utensile impiegato. L'apparecchiatura salva max 99 utensili nella tabella utensili.

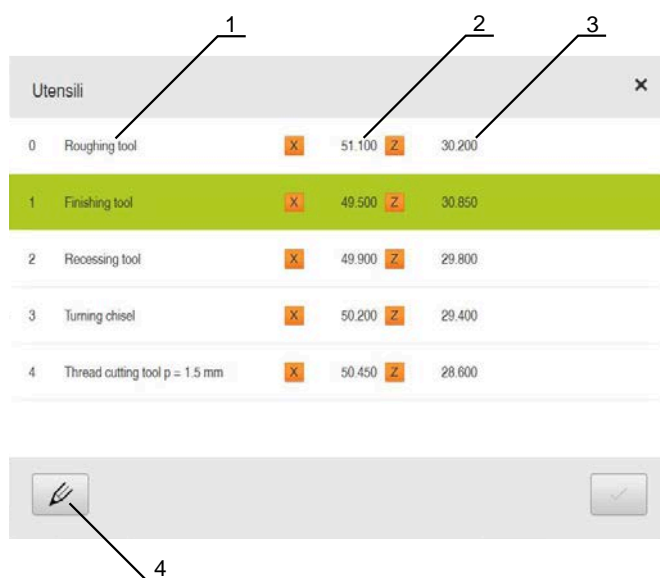

- 1 Tipo utensile
- 2 Diametro utensile
- 3 Lunghezza utensile
- 4 Modifica tabella utensili

#### Parametri utensile

Possono essere definiti i seguenti parametri:

Descrizione	Parametro	
<b>Tipo utensile</b>	Coordinata utensile <b>X</b>	Coordinata utensile <b>Z</b>
Denominazione che identifica in modo univoco l'utensile	Punta del tagliente dell'utensile nell'asse Z	Punta del tagliente dell'utensile nell'asse X

### Creazione degli utensili



- ▶ Toccare **Utensili** nella barra di stato
- > Viene visualizzata la finestra di dialogo **Utensili**



- ▶ Toccare **Apri tabella**
- > Viene visualizzata la finestra di dialogo **Tabella utensili**



- ▶ Toccare **Aggiungi**
- ▶ Registrare la denominazione nel campo di immissione **Tipo utensile**
- ▶ Confermare l'immissione con **RET**
- ▶ Toccare in successione i campi di immissione e inserire i relativi valori
- ▶ Commutare, se necessario, l'unità di misura nel menu di selezione
- > I valori immessi vengono convertiti
- ▶ Confermare l'immissione con **RET**
- > L'utensile definito viene aggiunto alla tabella utensili
- ▶ Per bloccare la voce di un utensile da eventuali modifiche o cancellazioni, toccare **Blocca** accanto alla voce dell'utensile
- > Il simbolo cambia e la voce è protetta



- ▶ Toccare **Chiudi**
- > Viene chiusa la finestra di dialogo **Tabella utensili**

### Misurazione dell'utensile



- ▶ Nel Menu principale toccare **Funzionamento manuale**
- > Viene visualizzata l'interfaccia utente per il Funzionamento manuale



- ▶ Toccare **Funzioni ausiliarie** nella barra di stato



- ▶ Nella finestra di dialogo toccare **Dati utensile**
- > Si apre la finestra di dialogo **Impostazione dati utensile**



- ▶ Portarsi con l'utensile sulla posizione desiderata
- ▶ Toccare **Marcatura posizione**
- > Viene salvata la posizione attuale dell'utensile
- ▶ Allontanarsi con l'utensile su una posizione sicura
- ▶ Inserire i dati di posizione desiderati nei campi di immissione



- ▶ Toccare **Conferma** nell'assistente
- > Si apre la finestra di dialogo **Selezione utensile**
- ▶ Nel campo di immissione **Utensile selezionato** selezionare l'utensile desiderato:
  - ▶ Per sovrascrivere un utensile esistente, selezionare una voce della tabella origini
  - ▶ Per creare un nuovo utensile, registrare un numero non ancora predefinito nella tabella utensili e confermare con **RET**



- ▶ Toccare **Conferma** nell'assistente
- > Le coordinate tastate vengono acquisite nell'utensile

### Cancellazione degli utensili



- ▶ Toccare **Utensili** nella barra di stato
- > Viene visualizzata la finestra di dialogo **Utensili**



- ▶ Toccare **Apri tabella**
- > Viene visualizzata la finestra di dialogo **Tabella utensili**
- ▶ Per selezionare uno o più utensili, toccare la casella della riga interessata
- > Il colore di sfondo della casella attivata è verde



La voce di un utensile può essere bloccata da eventuali modifiche o cancellazioni.

- ▶ Toccare **Sblocca** accanto alla voce
- > Il simbolo cambia e la voce è abilitata



- ▶ Toccare **Cancella**
- > Viene visualizzato un messaggio
- ▶ Chiudere il messaggio con **OK**
- > L'utensile selezionato viene cancellato dalla tabella utensili



- ▶ Toccare **Chiudi**
- > Viene chiusa la finestra di dialogo **Tabella utensili**

## Creazione della tabella origini

Nella barra di stato è possibile accedere alla tabella origini. La tabella origini contiene le posizioni assolute delle origini riferite all'indice di riferimento. L'apparecchiatura salva max 99 origini nella tabella origini.

Origini				
0		X $\emptyset$	0.000 Z	0.000 Z $\emptyset$
1	Preset 1	X $\emptyset$	109.192 Z	318.455 Z $\emptyset$
2	Preset 2	X $\emptyset$	74.850 Z	300.524 Z $\emptyset$

--	--

Figura 27: Tabella origini con posizioni assolute

- 1 Denominazione
- 2 Coordinate
- 3 Modifica tabella origini

### Creazione dell'origine

La tabella origini può essere definita con i seguenti metodi:

Denominazione	Descrizione
---------------	-------------

Sfioramento	Tastatura di un pezzo con un utensile. Occorre definire manualmente la relativa posizione utensile come origine
-------------	---

Immissione valore numerico	I valori numerici delle origini devono essere immessi manualmente nella tabella origini
----------------------------	---



La definizione di origini viene eseguita in funzione dell'applicazione anche dall'utente del tipo **Operator**.



## Sfioramento delle origini



- ▶ Nel Menu principale toccare **Funzionamento manuale**
- > Viene visualizzata l'interfaccia utente per il Funzionamento manuale



- ▶ Toccare **Funzioni ausiliarie** nella barra di stato



- ▶ Nella finestra di dialogo toccare **Origini**
- > Si apre la finestra di dialogo **Impostazione dati origine**
- ▶ Portarsi con l'utensile sulla posizione desiderata



- ▶ Toccare **Marcatura posizione**
- > Viene salvata la posizione attuale dell'utensile
- ▶ Allontanarsi con l'utensile su una posizione sicura
- ▶ Inserire i dati di posizione desiderati nei campi di immissione



- ▶ Toccare **Conferma** nell'assistente
- > Si apre la finestra di dialogo Selezione origine
- ▶ Nel campo di immissione **Origine selezionata** selezionare l'origine desiderata:
  - ▶ Per sovrascrivere un'origine esistente, selezionare una voce della tabella origini
  - ▶ Per creare una nuova origine, registrare un numero non ancora predefinito nella tabella origini e confermare con **RET**



- ▶ Toccare **Conferma** nell'assistente
- > Le coordinate tastate vengono acquisite come origine

## 8.4 Salva dati di configurazione

Le impostazioni dell'apparecchiatura si possono salvare come file affinché siano disponibili dopo un ripristino alle impostazioni di fabbrica o per l'installazione su diverse apparecchiature.



- ▶ Nel Menu principale toccare **Impostazioni**



- ▶ Toccare **Assistenza**
- ▶ Aprire in successione:
  - **Esegui backup e ripristina configurazione**
  - **Salva dati di configurazione**

### Esecuzione del Backup completo

Per il backup completo della configurazione vengono salvate tutte le impostazioni dell'apparecchiatura.

- ▶ Toccare **Backup completo**
- ▶ Inserire eventualmente la memoria di massa USB (formato FAT32) in un'interfaccia USB dell'apparecchiatura
- ▶ Selezionare la cartella in cui devono essere copiati i dati di configurazione
- ▶ Inserire il nome desiderato dei dati di configurazione, ad es. "<yyyy-mm-dd>\_config"
- ▶ Confermare l'immissione con **RET**
- ▶ Toccare **Salva con nome**
- ▶ Confermare l'esecuzione riuscita del backup della configurazione con **OK**
- > Il file di configurazione è stato salvato come backup

**Ulteriori informazioni:** "Esegui backup e ripristina configurazione", Pagina 263

### Rimuovere con sicurezza la memoria di massa USB



- ▶ Nel Menu principale toccare **Gestione file**
- ▶ Selezionare la lista dei percorsi di salvataggio



- ▶ Toccare **Rimuovi con sicurezza**
- > Compare il messaggio **Ora è possibile rimuovere il supporto dati.**
- ▶ Estrarre la memoria di massa USB

## 8.5 Backup file utenti

I file utente dell'apparecchiatura possono essere salvati come file affinché siano disponibili dopo un ripristino alle impostazioni di fabbrica. In combinazione con il backup delle impostazioni è possibile eseguire così il backup della configurazione completa di un'apparecchiatura.

**Ulteriori informazioni:** "Salva dati di configurazione", Pagina 133



Come file utente viene eseguito il backup di tutti i file di tutti i gruppi utente archiviati nelle relative cartelle ed è possibile procedere al ripristino.

I file della cartella **System** non vengono ripristinati.

### Esecuzione del backup

I backup dei file utente possono essere salvati come file ZIP su una memoria di massa USB o in un drive di rete connesso.



- ▶ Nel Menu principale toccare **Impostazioni**



- ▶ Toccare **Assistenza**
- ▶ Aprire in successione:
  - **Esegui backup e ripristina configurazione**
  - **Backup file utenti**
- ▶ Toccare **Salva come ZIP**
- ▶ Inserire eventualmente la memoria di massa USB (formato FAT32) in un'interfaccia USB dell'apparecchiatura
- ▶ Selezionare la cartella in cui deve essere copiato il file ZIP
- ▶ Inserire il nome desiderato del file ZIP, ad es. "<yyyy-mm-dd>\_config"
- ▶ Confermare l'immissione con **RET**
- ▶ Toccare **Salva con nome**
- ▶ Confermare l'esecuzione riuscita del backup dei file utente con **OK**
- > Il backup dei file utente è stato eseguito

**Ulteriori informazioni:** "Esegui backup e ripristina configurazione", Pagina 263

### Rimuovere con sicurezza la memoria di massa USB



- ▶ Nel Menu principale toccare **Gestione file**
- ▶ Selezionare la lista dei percorsi di salvataggio



- ▶ Toccare **Rimuovi con sicurezza**
- > Compare il messaggio **Ora è possibile rimuovere il supporto dati.**
- ▶ Estrarre la memoria di massa USB



# 9

**Avvio rapido**

## 9.1 Panoramica

Questo capitolo descrive la produzione di un pezzo esemplificativo. Durante la produzione del pezzo esemplificativo, questo capitolo guida l'utente passo dopo passo nelle diverse possibilità di lavorazione dell'apparecchiatura. I seguenti passi di lavorazione devono essere eseguiti per completare la produzione del supporto cuscinetto:

Passo di lavorazione	Modo operativo
Predisposizione tornio	Funzionamento manuale
Sgrossatura profilo esterno	Funzionamento manuale
Gole	Funzionamento manuale
Finitura profilo esterno	Funzionamento manuale



Figura 28: pezzo esemplificativo



È necessario leggere attentamente il capitolo "Funzionamento generale" e comprenderlo in ogni sua parte, prima di eseguire le attività descritte di seguito.

**Ulteriori informazioni:** "Funzionamento generale", Pagina 57

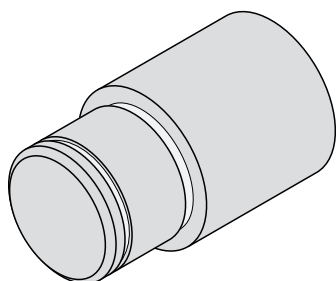
## 9.2 Login per l'avvio rapido

### Login utente

Per l'avvio rapido, l'utente **Operator** deve collegarsi.



- ▶ Nel Menu principale toccare **Login utente**
- ▶ Scollegare eventualmente l'utente connesso
- ▶ Selezionare l'utente **Operator**
- ▶ Nel campo di immissione toccare **Password**
- ▶ Inserire la password "operator"



Se la password non coincide con le impostazioni standard, è necessario richiederla al retrofittatore (**Setup**) o al costruttore della macchina (**OEM**).

Se la password non è più nota, mettersi in contatto con una filiale di assistenza HEIDENHAIN.

- ▶ Confermare l'immissione con **RET**
- ▶ Toccare **Login**



### 9.3 Premesse

Per la realizzazione del supporto cuscinetto occorre lavorare su un tornio manuale.  
Per il supporto cuscinetto è disponibile il seguente disegno tecnico quotato:



Figura 29: pezzo esemplificativo – disegno tecnico

#### Tornio

- Il tornio è inserito
- Un pezzo grezzo con  $\varnothing 24$  mm è serrato nel tornio

#### Apparecchiatura

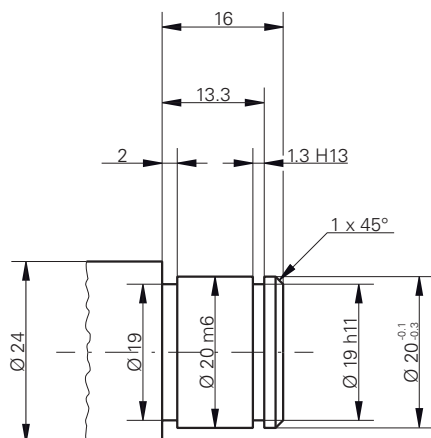
- Gli assi vengono azzerati  
**Ulteriori informazioni:** "Esecuzione della ricerca degli indici di riferimento",  
Pagina 175

**Utensili**

Sono disponibili i seguenti utensili:

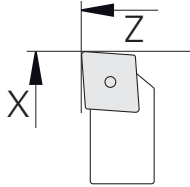
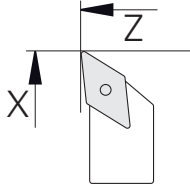
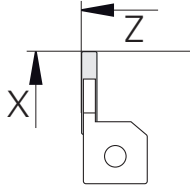
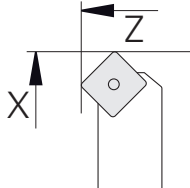
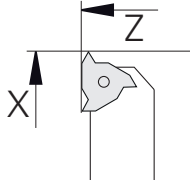
Utensile	Visualizzazione
Sgrossatore	
Finitore	
Utensile per foratura 1 mm	
Utensile a 45°	
Inserto per filettatura P = 1.5 mm	



### Tabella utensili

Per l'esempio si presuppone che non sia stato ancora definito l'utensile per la lavorazione.

Tutti gli utensili impiegati devono essere precedentemente creati nella tabella utensili.

**Ulteriori informazioni:** "Creazione della tabella utensili", Pagina 149



- ▶ Toccare **Utensili** nella barra di stato
- > Viene visualizzata la finestra di dialogo **Utensili**



- ▶ Toccare **Apri tabella**
- > Viene visualizzata la finestra di dialogo **Tabella utensili**



- ▶ Toccare **Aggiungi**
- ▶ Registrare la denominazione **Finitore** nel campo di immissione **Tipo utensile**
- ▶ Confermare l'immissione con **RET**
- ▶ Registrare il valore **0** nel campo di immissione **X**
- ▶ Confermare l'immissione con **RET**
- ▶ Registrare il valore **0** nel campo di immissione **Z**
- ▶ Confermare l'immissione con **RET**

- > Il finitore definito viene aggiunto alla tabella utensili
- ▶ Ripetere l'operazione per gli altri utensili



- ▶ Toccare **Chiudi**
- > Viene chiusa la finestra di dialogo **Tabella utensili**

## 9.4 Predisposizione del tornio

Nel primo passo di lavorazione si configura il tornio. Per il calcolo del relativo sistema di coordinate, l'apparecchiatura necessita dei parametri dei singoli utensili. Per realizzare un pezzo, è necessaria un'origine definita.



Figura 30: Parametri finitore



Figura 31: Origine

### Richiamo

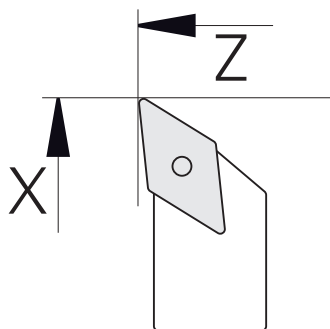

- ▶ Nel Menu principale toccare **Funzionamento manuale**
- Viene visualizzata l'interfaccia utente per il Funzionamento manuale

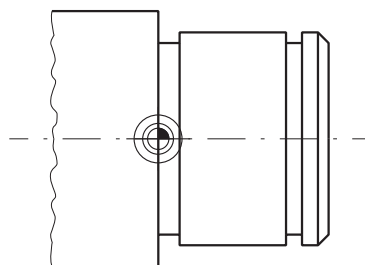
### Accoppiamento di assi



Per un tornio con slitta longitudinale **Z** e slitta superiore **Zo** è possibile accoppiare entrambi gli assi **Z** e **Zo**.



- ▶ Nell'area di lavoro trascinare verso destra il **tasto asse Z**



- ▶ Toccare **Accoppia**
- L'asse **Zo** viene accoppiato con l'asse **Z**



- Il simbolo degli assi accoppiati viene visualizzato accanto al **tasto asse Z**
- Viene visualizzata la somma del valore di posizione degli assi accoppiati

### 9.4.1 Misurazione dell'utensile di partenza

Per ogni utensile impiegato si determina la posizione dei taglienti (per X e/o Z) in riferimento al sistema di coordinate macchina o all'origine del pezzo. A tale scopo è necessario definire dapprima un utensile del quale vengono calcolati tutti gli altri parametri degli altri utensili. Nell'esempio è impiegato il finitore come utensile di partenza.



- ▶ Inserire il finitore nel portautensili
- ▶ Toccare **Utensili** nella barra di stato
- > Viene visualizzata la finestra di dialogo **Utensili**
- ▶ Toccare il **Finitore**



- ▶ Toccare **Conferma**
- > Il **Finitore** viene visualizzato nella barra di stato
- ▶ Impostare la velocità di 1.500 1/min del mandrino
- ▶ Toccare **Funzioni ausiliarie** nella barra di stato



- ▶ Toccare **Dati utensile**
- > Si apre la finestra di dialogo **Impostazione dati utensile**
- ▶ Avvicinare il finitore al pezzo grezzo e sfiorarlo



- ▶ Una volta raggiunto il valore Z idoneo, toccare **Marcatura posizione**
- ▶ Sfacciare con il finitore
- ▶ Traslare l'utensile su una posizione di sicurezza
- ▶ Registrare il valore **0** nel campo di immissione **Z**
- ▶ Avvicinare il finitore al pezzo grezzo



- ▶ Una volta raggiunto il valore X idoneo, toccare **Marcatura posizione**
- ▶ Con il finitore tornire un gradino sul diametro esterno del pezzo grezzo
- ▶ Traslare l'utensile su una posizione di sicurezza
- ▶ Disattivare il mandrino
- ▶ Con strumento idoneo misurare il diametro esterno tornito
- ▶ Registrare il valore misurato nel campo di immissione **X**



- ▶ Toccare **Conferma** nell'Assistente
- > Viene visualizzata la finestra di dialogo **Selezione utensile**
- ▶ Toccare il Finitore



- ▶ Toccare **Conferma** nell'Assistente
- > I parametri vengono acquisiti nella tabella utensili

## 9.4.2 Misurazione di utensili

Il finitore è già stato definito come utensile di partenza. Per ogni altro utensile impiegato è necessario definire l'offset per l'utensile di partenza. Durante la misurazione i parametri degli utensili misurati vengono automaticamente calcolati con i parametri dell'utensile di partenza. I parametri determinati sono indipendenti per ogni utensile e rimangono invariati anche se si cancella l'utensile di partenza. Nell'esempio lo sgrossatore è aggiunto come utensile.



- ▶ Inserire lo sgrossatore nel portautensili
- ▶ Toccare **Utensili** nella barra di stato
- > Viene visualizzata la finestra di dialogo **Utensili**
- ▶ Toccare lo **Sgrossatore**



- ▶ Toccare **Conferma**
- > Lo **Sgrossatore** viene visualizzato nella barra di stato
- ▶ Impostare la velocità di 1.500 1/min del mandrino
- ▶ Toccare **Funzioni ausiliarie** nella barra di stato



- ▶ Toccare **Dati utensile**
- > Si apre la finestra di dialogo **Impostazione dati utensile**
- ▶ Avvicinare l'utensile alla superficie piana fino a formare piccoli trucioli



- ▶ Una volta raggiunto il valore Z idoneo, toccare **Marcatura posizione**
- ▶ Traslare l'utensile su una posizione di sicurezza
- ▶ Registrare il valore **0** nel campo di immissione **Z**
- ▶ Avvicinare lo sgrossatore al pezzo grezzo



- ▶ Una volta raggiunto il valore X idoneo, toccare **Marcatura posizione**
- ▶ Con lo sgrossatore tornire un gradino sul diametro esterno del pezzo grezzo
- ▶ Traslare l'utensile su una posizione di sicurezza
- ▶ Disattivare il mandrino
- ▶ Con strumento idoneo misurare il diametro esterno tornito
- ▶ Registrare il valore misurato nel campo di immissione **X**



- ▶ Toccare **Conferma** nell'Assistente
- > Viene visualizzata la finestra di dialogo **Selezione utensile**
- ▶ Toccare lo **Sgrossatore**



- ▶ Toccare **Conferma** nell'Assistente
- > I parametri vengono acquisiti nella tabella utensili
- ▶ Ripetere l'operazione per gli altri utensili

### 9.4.3 Definizione dell'origine

Per realizzare il supporto cuscinetto, è necessario definire l'origine. Secondo il disegno, la quotatura si riferisce alla superficie di appoggio del cuscinetto. Nel disegno la superficie è evidenziata in verde. L'apparecchiatura calcola, partendo dall'origine, tutti i valori del sistema di coordinate relativo.



Figura 32: pezzo esemplificativo – definizione origine



- ▶ Inserire il finitore nel portautensili
- ▶ Toccare **Utensili** nella barra di stato
- > Viene visualizzata la finestra di dialogo **Utensili**

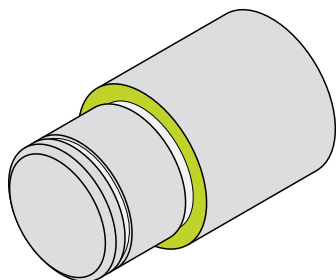

- ▶ Toccare il **Finitore**
- ▶ Toccare **Conferma**
- > Il **Finitore** viene visualizzato nella barra di stato



- ▶ Toccare **Funzioni ausiliarie** nella barra di stato



- ▶ Nella finestra di dialogo toccare **Origini**
- > Si apre la finestra di dialogo **Impostazione dati origine**
- ▶ Con il finitore nella direzione di traslazione **Z** traslare di ca. 17 mm sul pezzo in direzione negativa



- ▶ Toccare **Marcatura posizione**
- > Viene salvata la posizione attuale dell'utensile
- ▶ Traslare l'utensile su una posizione di sicurezza
- ▶ Registrare il valore **0** nel campo di immissione **Z**



- ▶ Toccare **Conferma** nell'Assistente
- > Viene visualizzata la finestra di dialogo **Selezione origine**
- ▶ Nel campo di immissione **Origine selezionata** selezionare l'origine **0**



- ▶ Toccare **Conferma** nell'Assistente
- > La coordinata tastata viene confermata come origine

## 9.5 Sgrossatura del profilo esterno

Nel secondo passo di lavorazione il profilo esterno viene presgrossato. L'intero profilo viene tornito con un sovrametallo. Con il sovrametallo si garantisce che nell'ultimo passo di lavorazione sia possibile realizzare con il finitore una superficie perfetta.



Figura 33: pezzo esemplificativo – sgrossatura profilo esterno



- ▶ Inserire lo sgrossatore nel portautensili
- ▶ Toccare **Utensili** nella barra di stato
- > Viene visualizzata la finestra di dialogo **Utensili**
- ▶ Toccare lo **Sgrossatore**
- ▶ Toccare **Conferma**
- > I relativi parametri utensile vengono automaticamente acquisiti dall'apparecchiatura
- > Viene chiusa la finestra di dialogo **Utensili**
- ▶ Impostare la velocità di 1500 1/min del mandrino
- ▶ Traslare l'utensile sulla posizione:
  - X: 25,0 mm
  - Z: 16,2 mm
- ▶ Sfacciare con lo sgrossatore
- ▶ Traslare l'utensile su una posizione di sicurezza
- ▶ Traslare l'utensile sulla posizione:
  - X: 20,2 mm
  - Z: 17,0 mm
- ▶ Traslare l'utensile sulla posizione:
  - Z: 0,2 mm
- ▶ Traslare l'utensile sulla posizione:
  - X: 25,0 mm
- ▶ Traslare l'utensile su una posizione di sicurezza
- ▶ Disattivare il mandrino
- > Il profilo esterno viene presgrossato

## 9.6 GoleTornitura

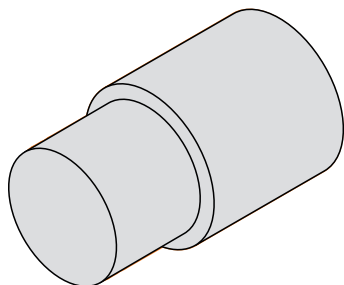
Nel terzo passo di lavorazione si realizzano entrambe le gole. Una delle gole funge da scarico verso la superficie di appoggio, nella seconda gola trova sede l'anello di sicurezza.



Figura 34: pezzo esemplificativo – esecuzione di gole



- ▶ Inserire l'utensile per foratura nel portautensili
- ▶ Toccare **Utensili** nella barra di stato
- > Viene visualizzata la finestra di dialogo **Utensili**
- ▶ Toccare l'**Utensile per foratura 1 mm**
- ▶ Toccare **Conferma**
- > I relativi parametri utensile vengono automaticamente acquisiti dall'apparecchiatura
- > Viene chiusa la finestra di dialogo **Utensili**
- ▶ Impostare la velocità di 400 1/min del mandrino
- ▶ Traslare l'utensile sulla posizione:
  - X: 21,0 mm
  - Z: 12,3 mm
- ▶ Traslare l'utensile sulla posizione:
  - X: 18,935 mm
- ▶ Traslare l'utensile sulla posizione:
  - X: 21,0 mm
- ▶ Traslare l'utensile sulla posizione:
  - Z: 12,0 mm
- ▶ Traslare l'utensile sulla posizione:
  - X: 18,935 mm
- ▶ Traslare l'utensile sulla posizione:
  - X: 21,0 mm
- ▶ Traslare l'utensile su una posizione di sicurezza
- ▶ Ripetere l'operazione per la seconda gola
- ▶ Disattivare il mandrino
- > Le gole sono state eseguite

## 9.7 Finitura del profilo esterno

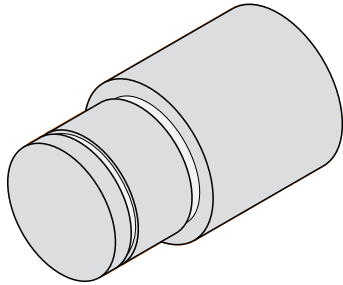
Nel quarto e ultimo passo di lavorazione il profilo esterno viene lavorato con il finitore.



Prima della finitura sarebbe necessario eseguire lo smusso 1 x 45° e smussare leggermente tutti gli altri spigoli. Questa misura previene la formazione di bava.



Figura 35: pezzo esemplificativo – finitura profilo esterno



- ▶ Inserire il finitore nel portautensili
- ▶ Toccare **Utensili** nella barra di stato
- ▶ Viene visualizzata la finestra di dialogo **Utensili**
- ▶ Toccare il **Finitore**
- ▶ Toccare **Conferma**
- ▶ I relativi parametri utensile vengono automaticamente acquisiti dall'apparecchiatura
- ▶ Viene chiusa la finestra di dialogo **Utensili**
- ▶ Impostare la velocità di 1500 1/min del mandrino
- ▶ Traslare l'utensile sulla posizione:
  - X: 25,0 mm
  - Z: 16,0 mm
- ▶ Sfacciare con il finitore
- ▶ Traslare l'utensile su una posizione di sicurezza
- ▶ Traslare l'utensile sulla posizione:
  - X: 19,8 mm
  - Z: 17,0 mm
- ▶ Traslare l'utensile sulla posizione:
  - Z: 12,5 mm
- ▶ Traslare l'utensile sulla posizione:
  - X: 20,015 mm
- ▶ Traslare l'utensile sulla posizione:
  - Z: 1,5 mm
- ▶ Traslare l'utensile sulla posizione:
  - X: 19,5 mm
- ▶ Traslare l'utensile sulla posizione:
  - Z: 0,0 mm
- ▶ Traslare l'utensile sulla posizione:
  - X: 25,0 mm

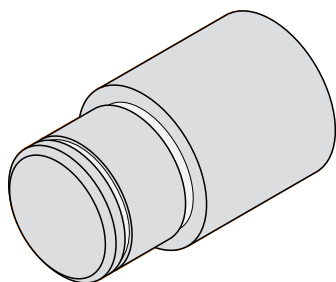

- ▶ Traslare l'utensile su una posizione di sicurezza
- ▶ Disattivare il mandrino
- > Il profilo esterno viene rifinito



# 10

**Funzionamento  
manuale**

## 10.1 Panoramica

Questo capitolo descrive la modalità Funzionamento manuale e come eseguire semplici lavorazioni di un pezzo in questa modalità.



È necessario leggere attentamente il capitolo "Funzionamento generale" e comprenderlo in ogni sua parte, prima di eseguire le attività descritte di seguito.

**Ulteriori informazioni:** "Funzionamento generale", Pagina 57

### Breve descrizione

Superando gli indici di riferimento sulle righe graduate degli encoder è possibile definire una posizione assoluta. Nel Funzionamento manuale, dopo la ricerca degli indici di riferimento si impostano le origini che fungono da fondamento per una lavorazione conforme al disegno del pezzo.



L'impiego dell'apparecchiatura in modalità MDI presuppone l'impostazione delle origini in Funzionamento manuale.



Per encoder seriali con interfaccia EnDat non è presente la ricerca degli indici di riferimento, in quanto gli assi vengono automaticamente azzerati.

Per eseguire lavorazioni semplici nel Funzionamento manuale sono descritte la misurazione delle posizioni e la selezione degli utensili.

**Richiamo**



- ▶ Nel Menu principale toccare **Funzionamento manuale**
- Viene visualizzata l'interfaccia utente per il Funzionamento manuale



Figura 36: Menu **Funzionamento manuale**

- 1 Tasto asse
- 2 Riferimento
- 3 Visualizzazione della posizione
- 4 Barra di stato
- 5 Numero di giri mandrino (macchina utensile)

## 10.2 Definizione del limite superiore del numero di giri mandrino

Se l'apparecchiatura è configurata con **asse mandrino S**, è necessario definire un limite superiore per il numero di giri mandrino prima di una possibile lavorazione.

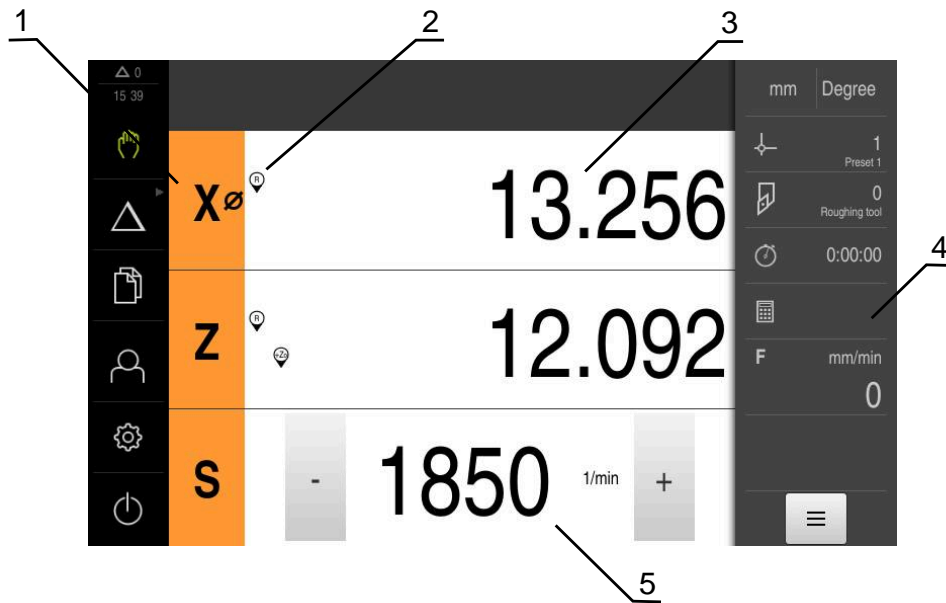
A tale scopo, dopo ogni accensione dell'apparecchiatura viene visualizzata la finestra di dialogo **Limite sup. x n. giri mandrino**.



Figura 37: Finestra di dialogo **Limite sup. x n. giri mandrino**

- ▶ Toccare il campo di immissione **N. giri massimo mandrino**
- ▶ Inserire il limite superiore per il numero di giri mandrino riferito all'attrezzatura di bloccaggio attualmente in uso
- ▶ Confermare l'immissione con **RET**
- ▶ Toccare **Conferma**
- ▶ Il limite superiore viene acquisito dall'apparecchiatura
- ▶ Viene chiusa la finestra di dialogo **Limite sup. x n. giri mandrino**



## 10.3 Esecuzione della ricerca degli indici di riferimento

Con l'aiuto degli indici di riferimento l'apparecchiatura può assegnare alla macchina le posizioni degli assi del sistema di misura.

Se non è disponibile alcun indice di riferimento per l'encoder con un sistema di coordinate definito, è necessario eseguire una ricerca degli indici di riferimento prima di iniziare la misurazione.



Se l'apparecchiatura è configurata con **asse mandrino S**, è necessario definire un limite superiore per il numero di giri mandrino prima di una possibile lavorazione.

**Ulteriori informazioni:** "Definizione del limite superiore del numero di giri mandrino", Pagina 174



Se la ricerca degli indici di riferimento viene attivata dopo l'avvio dell'apparecchiatura, tutte le funzioni dell'apparecchiatura vengono bloccate fino al completamento della ricerca degli indici di riferimento.

**Ulteriori informazioni:** "Indici di riferimento (Encoder)", Pagina 250



Per encoder seriali con interfaccia EnDat non è presente la ricerca degli indici di riferimento, in quanto gli assi vengono automaticamente azzerati.

Se sull'apparecchiatura è attivata la ricerca degli indici di riferimento, viene richiesto di superare gli indici di riferimento degli assi.

- ▶ Dopo il login seguire le istruzioni specificate nell'assistente
- Una volta eseguita la ricerca degli indici di riferimento, il simbolo del riferimento non lampeggia più

**Ulteriori informazioni:** "Elementi di comando della visualizzazione di posizione", Pagina 78

**Ulteriori informazioni:** "Attivazione della ricerca degli indici di riferimento", Pagina 116

### Avvio manuale della ricerca degli indici di riferimento

Se non è stata eseguita la ricerca degli indici di riferimento dopo l'avvio, può essere avviata in seguito manualmente.



- ▶ Nel Menu principale toccare **Funzionamento manuale**
- Viene visualizzata l'interfaccia utente per il Funzionamento manuale



- ▶ Toccare **Funzioni ausiliarie** nella barra di stato



- ▶ Toccare **Indici di riferimento**
- Gli indici di riferimento presenti vengono cancellati
- Il simbolo del riferimento lampeggia
- ▶ Seguire le istruzioni specificate nell'assistente
- Una volta eseguita la ricerca degli indici di riferimento, il simbolo del riferimento non lampeggia più

## 10.4 Definizione delle origini

Nel Funzionamento manuale è possibile definire le origini di un pezzo con i seguenti metodi:

- Tastatura di un pezzo con un utensile ("Sfioramento"). Occorre definire la relativa posizione utensile come origine.
- Raggiungere la posizione e impostarla come origine o sovrascrivere il valore di posizione



Le impostazioni nella tabella origini sono state probabilmente già eseguite dal retrofittatore (**Setup**).

**Ulteriori informazioni:** "Creazione della tabella origini", Pagina 152



Per la tastatura ("Sfioramento") con un utensile l'apparecchiatura impiega i parametri salvati nella tabella utensili.

**Ulteriori informazioni:** "Creazione della tabella utensili", Pagina 149

### Premesse

- Il pezzo è serrato sulla macchina utensile
- Gli assi vengono azzerati

### 10.4.1 Sfioramento delle origini



- ▶ Nel Menu principale toccare **Funzionamento manuale**
- ▶ Viene visualizzata l'interfaccia utente per il Funzionamento manuale



- ▶ Toccare **Funzioni ausiliarie** nella barra di stato



- ▶ Nella finestra di dialogo toccare **Origini**
- ▶ Si apre la finestra di dialogo **Impostazione dati origine**
- ▶ Portarsi con l'utensile sulla posizione desiderata
- ▶ Toccare **Marcatura posizione**
- ▶ Viene salvata la posizione attuale dell'utensile
- ▶ Allontanarsi con l'utensile su una posizione sicura
- ▶ Inserire i dati di posizione desiderati nei campi di immissione



- ▶ Toccare **Conferma** nell'assistente
- ▶ Si apre la finestra di dialogo Selezione origine
- ▶ Nel campo di immissione **Origine selezionata** selezionare l'origine desiderata:
  - ▶ Per sovrascrivere un'origine esistente, selezionare una voce della tabella origini
  - ▶ Per creare una nuova origine, registrare un numero non ancora predefinito nella tabella origini e confermare con **RET**



- ▶ Toccare **Conferma** nell'assistente
- ▶ Le coordinate tastate vengono acquisite come origine





## 10.4.2 Impostazione della posizione come origine

Per lavorazioni semplici è possibile impiegare la posizione attuale come origine ed eseguire semplici calcoli di posizione.

### Premesse

- Il pezzo è serrato sulla macchina utensile
- Gli assi vengono azzerati



In un sistema con indici di riferimento l'azzeramento e l'impostazione di origini sono possibili solo con precedente ripresa degli indici di riferimento.

Dopo aver riavviato l'apparecchiatura queste origini non sarebbero più identificabili senza ripresa degli indici di riferimento. La tabella origini perde inoltre la propria validità senza ripresa degli indici di riferimento, in quanto i punti salvati non possono essere più raggiunti correttamente.

**Ulteriori informazioni:** "Esecuzione della ricerca degli indici di riferimento", Pagina 175



L'immissione diretta tramite label dell'asse X sposta l'origine attuale. Viene così spostato il centro dell'asse mandrino.

È possibile bloccare l'immissione diretta tramite label dell'asse X.

**Ulteriori informazioni:** "Diameter axis", Pagina 243

### Impostazione della posizione attuale come origine



- ▶ Portarsi nella posizione desiderata
- ▶ Tenere premuto il **tasto asso**
- ▶ La posizione attuale sovrascrive l'origine attiva nella tabella origini
- ▶ L'origine attiva viene confermata come nuovo valore
- ▶ Eseguire la lavorazione desiderata

### Definizione dei valori della posizione attuale



- ▶ Portarsi nella posizione desiderata
- ▶ Toccare il **tasto asse** o il valore di posizione nell'area di lavoro
- ▶ Inserire il valore di posizione desiderato
- ▶ Confermare l'immissione con **RET**
- ▶ Il valore di posizione viene acquisito per la posizione attuale
- ▶ Il valore di posizione immesso viene concatenato con la posizione attuale e sovrascrive l'origine attiva nella tabella origini
- ▶ L'origine attiva viene confermata come nuovo valore
- ▶ Eseguire la lavorazione desiderata

## 10.5 Creazione degli utensili

Nel Funzionamento manuale è possibile creare gli utensili utilizzati nella tabella utensili.



Le impostazioni della tabella utensili sono state probabilmente già eseguite dal retrofittatore (**Setup**).

**Ulteriori informazioni:** "Creazione della tabella utensili", Pagina 149

- Il pezzo è serrato sulla macchina utensile
- Gli assi vengono azzerati



- ▶ Toccare **Utensili** nella barra di stato
- > Viene visualizzata la finestra di dialogo **Utensili**



- ▶ Toccare **Apri tabella**
- > Viene visualizzata la finestra di dialogo **Tabella utensili**



- ▶ Toccare **Aggiungi**
- ▶ Registrare la denominazione nel campo di immissione **Tipo utensile**
- ▶ Confermare l'immissione con **RET**
- ▶ Toccare in successione i campi di immissione e inserire i relativi valori
- ▶ Commutare, se necessario, l'unità di misura nel menu di selezione
- > I valori immessi vengono convertiti
- ▶ Confermare l'immissione con **RET**
- > L'utensile definito viene aggiunto alla tabella utensili
- ▶ Per bloccare la voce di un utensile da eventuali modifiche o cancellazioni, toccare **Blocca** accanto alla voce dell'utensile
- > Il simbolo cambia e la voce è protetta



- ▶ Toccare **Chiudi**
- > Viene chiusa la finestra di dialogo **Tabella utensili**

## 10.6 Misurazione degli utensili

Per determinare le coordinate utensile **X** e **Z** e salvarle nella tabella utensili, è possibile misurare l'utensile con la funzione **Impostazione dati utensile** sul tornio.



- ▶ Nel Menu principale toccare **Funzionamento manuale**
- > Viene visualizzata l'interfaccia utente per il Funzionamento manuale



- ▶ Toccare **Funzioni ausiliarie** nella barra di stato



- ▶ Nella finestra di dialogo toccare **Dati utensile**
- > Si apre la finestra di dialogo **Impostazione dati utensile**
- ▶ Portarsi con l'utensile sulla posizione desiderata



- ▶ Toccare **Marcatura posizione**
- > Viene salvata la posizione attuale dell'utensile
- ▶ Allontanarsi con l'utensile su una posizione sicura
- ▶ Inserire i dati di posizione desiderati nei campi di immissione



- ▶ Toccare **Conferma** nell'assistente
- > Si apre la finestra di dialogo **Selezione utensile**
- ▶ Nel campo di immissione **Utensile selezionato** selezionare l'utensile desiderato:
  - ▶ Per sovrascrivere un utensile esistente, selezionare una voce della tabella origini
  - ▶ Per creare un nuovo utensile, registrare un numero non ancora predefinito nella tabella utensili e confermare con **RET**



- ▶ Toccare **Conferma** nell'assistente
- > Le coordinate tastate vengono acquisite nell'utensile

## 10.7 Selezione dell'utensile

L'utensile attualmente selezionato è visualizzato nella barra di stato. Qui si ha anche accesso alla tabella utensili in cui è possibile selezionare l'utensile desiderato. I relativi parametri utensile vengono automaticamente acquisiti dall'apparecchiatura.



Le impostazioni della tabella utensili sono state probabilmente già eseguite dal retrofittatore (**Setup**).

**Ulteriori informazioni:** "Creazione della tabella utensili", Pagina 149



- ▶ Toccare **Utensili** nella barra di stato
- > Viene visualizzata la finestra di dialogo **Utensili**
- ▶ Toccare l'utensile desiderato



- ▶ Toccare **Conferma**
- > I relativi parametri utensile vengono automaticamente acquisiti dall'apparecchiatura
- > L'utensile selezionato viene visualizzato nella barra di stato
- ▶ Montare l'utensile desiderato sulla macchina utensile



11

**Modalità MDI**

## 11.1 Panoramica

Questo capitolo descrive la modalità MDI (Manual Data Input) e come eseguire passi di lavorazione in blocchi singoli in questa modalità.



È necessario leggere attentamente il capitolo "Funzionamento generale" e comprenderlo in ogni sua parte, prima di eseguire le attività descritte di seguito.

**Ulteriori informazioni:** "Funzionamento generale", Pagina 57

### Breve descrizione

La modalità MDI offre la possibilità di eseguire esattamente un blocco di lavorazione. I valori da immettere possono essere acquisiti direttamente nei campi di immissione sulla base di un disegno a norma e quotato in modo univoco.



L'impiego dell'apparecchiatura in modalità MDI presuppone l'impostazione delle origini in Funzionamento manuale.

**Ulteriori informazioni:** "Definizione delle origini", Pagina 176

Le funzioni della modalità MDI consentono una produzione efficiente di pezzi singoli. Per piccole serie è possibile programmare le operazioni di lavorazione in modalità Programmazione e quindi riutilizzarle in modalità Esecuzione programma.

**Ulteriori informazioni:** "Programmazione (opzione software)", Pagina 201

**Ulteriori informazioni:** "Esecuzione programma (opzione software)", Pagina 191

**Richiamo**



- ▶ Nel Menu principale toccare **Modalità MDI**



Il comando può appartenere a un gruppo (a seconda della configurazione).

**Ulteriori informazioni:** "Selezione dei comandi raggruppati", Pagina 68



- ▶ Toccare **Crea** nella barra di stato
- ▶ Viene visualizzata l'interfaccia utente per la modalità MDI



Figura 38: Menu **Modalità MDI**

- 1 Barra modalità di visualizzazione
- 2 Parametri del blocco
- 3 Blocco MDI
- 4 Barra di stato
- 5 Strumenti del blocco

## 11.2 Definizione del limite superiore del numero di giri mandrino

Se l'apparecchiatura è configurata con **asse mandrino S**, è necessario definire un limite superiore per il numero di giri mandrino prima di una possibile lavorazione.

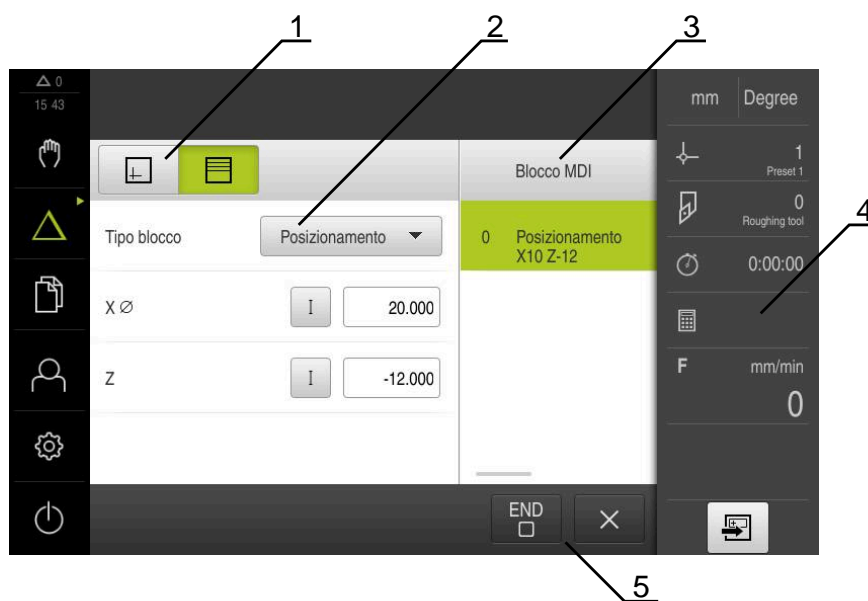
A tale scopo, dopo ogni accensione dell'apparecchiatura viene visualizzata la finestra di dialogo **Limite sup. x n. giri mandrino**.



Figura 39: Finestra di dialogo **Limite sup. x n. giri mandrino**

- ▶ Toccare il campo di immissione **N. giri massimo mandrino**
- ▶ Inserire il limite superiore per il numero di giri mandrino riferito all'attrezzatura di bloccaggio attualmente in uso
- ▶ Confermare l'immissione con **RET**
- ▶ Toccare **Conferma**
- ▶ Il limite superiore viene acquisito dall'apparecchiatura
- ▶ Viene chiusa la finestra di dialogo **Limite sup. x n. giri mandrino**

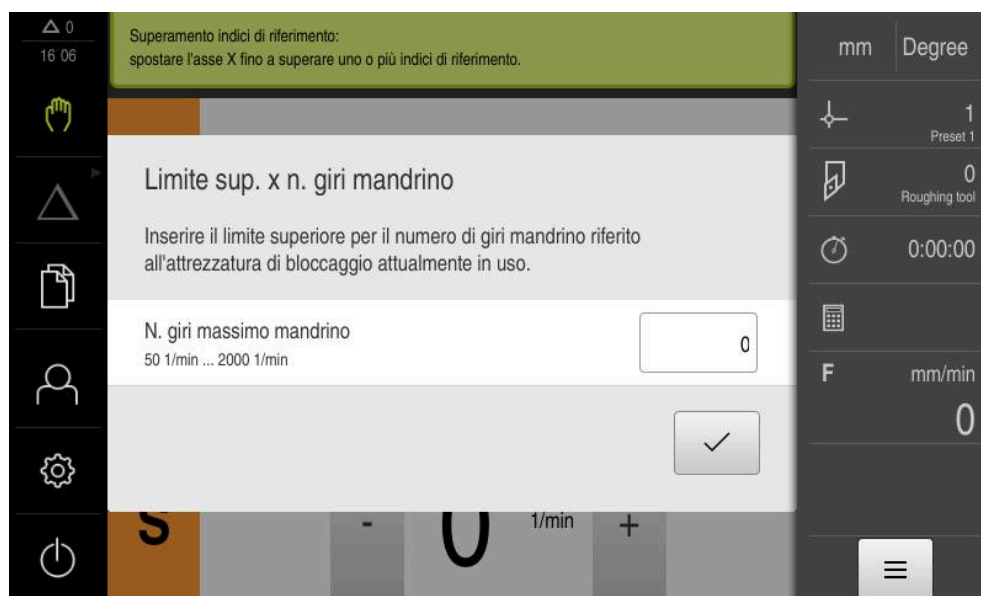

## 11.3 Tipi di blocco

Per le lavorazioni in modalità MDI è possibile impiegare i seguenti tipi di blocco:

- Funzioni di posizionamento
- Ciclo di lavorazione

### 11.3.1 Posizionamenti

Per il posizionamento è possibile definire in manuale i valori di posizione. A seconda della configurazione della macchina utensile collegata, l'operatore può raggiungere queste posizioni in automatico o raggiungerle autonomamente.

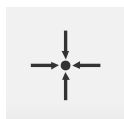

#### Posizione reale

Conferma la posizione attuale dell'asse nei campi di immissione dei diversi tipi di blocco

Sono disponibili i seguenti parametri:



**Tipo di blocco Posizionamento**

Parametro	Descrizione
	Valore di posizione incrementale, si riferisce quindi alla posizione attuale

**11.4 Esecuzione dei blocchi**

È possibile selezionare una funzione di posizionamento ed eseguire questo blocco.



Se mancano segnali di abilitazione, il programma in corso si ferma e gli azionamenti della macchina vengono arrestati.

**Ulteriori informazioni:** documentazione del costruttore della macchina

**Esecuzione dei blocchi**

- ▶ Toccare **Crea** nella barra di stato
  - > Viene visualizzato un nuovo blocco
- oppure
- > Viene caricato l'ultimo blocco MDI programmato con i parametri
  - ▶ Nella lista a discesa **Tipo blocco** selezionare il tipo di blocco desiderato
  - ▶ A seconda del tipo di blocco definire i parametri corrispondenti



- ▶ Per confermare la posizione attuale degli assi, toccare **Conferma posizione reale** nei relativi campi di immissione
- ▶ Confermare le immissioni con **RET**



- ▶ Per eseguire il blocco, toccare **END**
- > Viene visualizzato l'aiuto di posizionamento
- > Se è attiva la finestra di simulazione, viene visualizzato il blocco attuale
- > A seconda del blocco è eventualmente necessario un intervento dell'operatore; l'assistente visualizza le relative istruzioni



- ▶ Seguire le istruzioni specificate nell'assistente
- ▶ Per blocchi a più fasi, ad es. sagome di lavorazione, nell'Assistente passare alle istruzioni successive con **Avanti**

**i** Con l'ausilio del tasto **START NC** si riavvia il blocco MDI dopo la comparsa e l'eliminazione di un errore.





Figura 40: Esempio di blocco in modalità **MDI**

- 1 Assistente
- 2 Barra modalità di visualizzazione
- 3 Visualizzazione percorso residuo
- 4 Blocco MDI
- 5 Barra di stato
- 6 Tasto START NC
- 7 Aiuto di posizionamento
- 8 Numero di giri mandrino (macchina utensile)

## 11.5 Utilizzo della finestra di simulazione

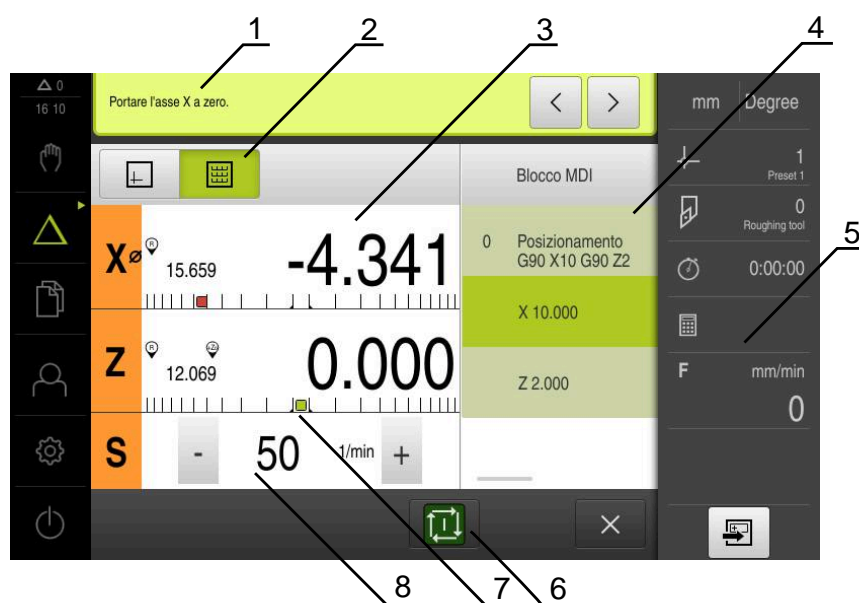
Nella finestra di simulazione opzionale è possibile consultare la visualizzazione di un blocco selezionato.

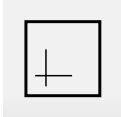
Nella barra modalità di visualizzazione sono disponibili le seguenti opzioni:

Comando	Funzione
	<b>Grafica</b> Visualizzazione di simulazione e blocchi
	<b>Posizione</b> Visualizzazione di parametri (eventualmente valori di posizione per esecuzione) e blocchi

### 11.5.1 Rappresentazione come vista del profilo

La finestra di simulazione visualizza una vista del profilo. La vista del profilo contribuisce a posizionare esattamente l'utensile o a ricalcolare il profilo nel piano di lavorazione.

Nella vista del profilo vengono impiegati i seguenti colori (valori standard):



Figura 41: Finestra di simulazione con vista del profilo

- 1 Sagoma di lavorazione (bianco)
- 2 Blocco attuale o posizione di lavorazione (verde)
- 3 Profilo utensile, posizione utensile e traccia utensile (arancio)

#### Attivazione della finestra di simulazione

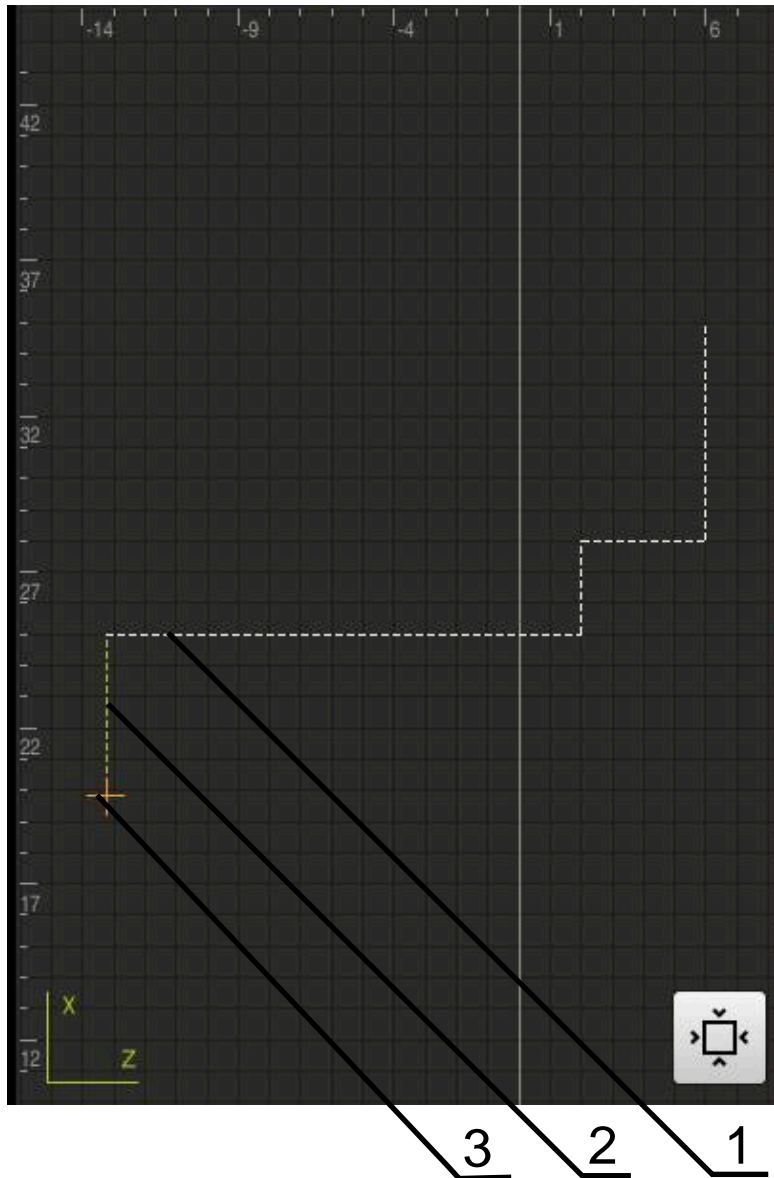

- ▶ Toccare **Grafica**
- > Vengono visualizzati la finestra di simulazione e il blocco attualmente selezionato

## 11.6 Lavorare con l'aiuto di posizionamento

Per il posizionamento sulla successiva posizione nominale l'apparecchiatura viene supportata visualizzando l'aiuto grafico di posizionamento ("Percorso residuo"). L'apparecchiatura attiva una scala di misura sotto gli assi che viene azzerata. Come aiuto grafico di posizionamento viene impiegato un piccolo quadrato che simboleggia la posizione di destinazione dell'utensile.



Figura 42: vista **Percorso residuo con posizione** con aiuto grafico di posizionamento

- 1 Valore misurato (rilevato)
- 2 Percorso residuo
- 3 Aiuto di posizionamento

L'aiuto di posizionamento si sposta lungo la scala di misura se la Centro utensile si trova nell'area di  $\pm 5$  mm della posizione nominale. Il colore cambia quindi come segue:

Visualizzazione dell'aiuto di posizionamento	Significato
Rosso	La Centro utensile si allontana dalla posizione nominale
Verde	La Centro utensile si sposta in direzione della posizione nominale

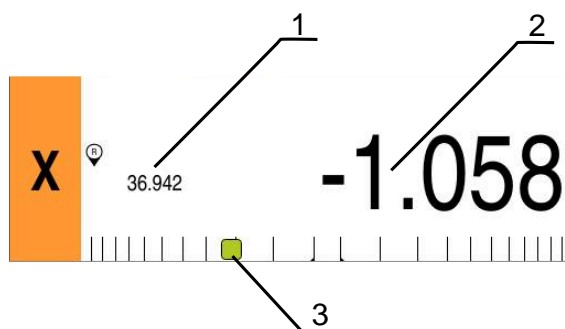
## 11.7 Applicazione del Fattore di scala

Se per uno o più assi è attivo un fattore di scala, questo fattore di scala viene moltiplicato per la posizione nominale memorizzata all'esecuzione di un blocco. Un blocco può essere rappresentato in speculare o in scala.

Un fattore di scala può essere attivato nel menu di avvio rapido.

**Ulteriori informazioni:** "Personalizzazione delle impostazioni nel menu di accesso rapido", Pagina 85

**Esempio**

È programmato il seguente **Blocco MDI**:



Figura 43: esempio – blocco MDI

Per l'asse **X** è attivato un **Fattore di scala** di **-0.5**. Per tale ragione viene eseguito il seguente **Blocco MDI**:

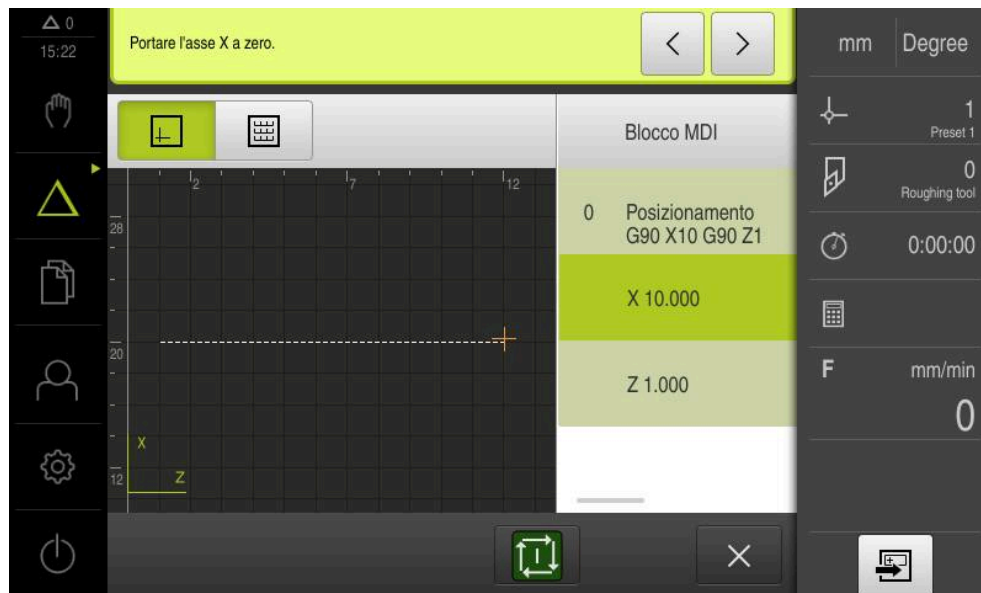

Figura 44: esempio – esecuzione di un blocco MDI con fattore di scala

**i** Se le dimensioni calcolate non possono essere raggiunte con l'utensile selezionato, l'esecuzione del blocco viene interrotta.

**i** Durante l'esecuzione di un blocco, il fattore di scala non può essere modificato.

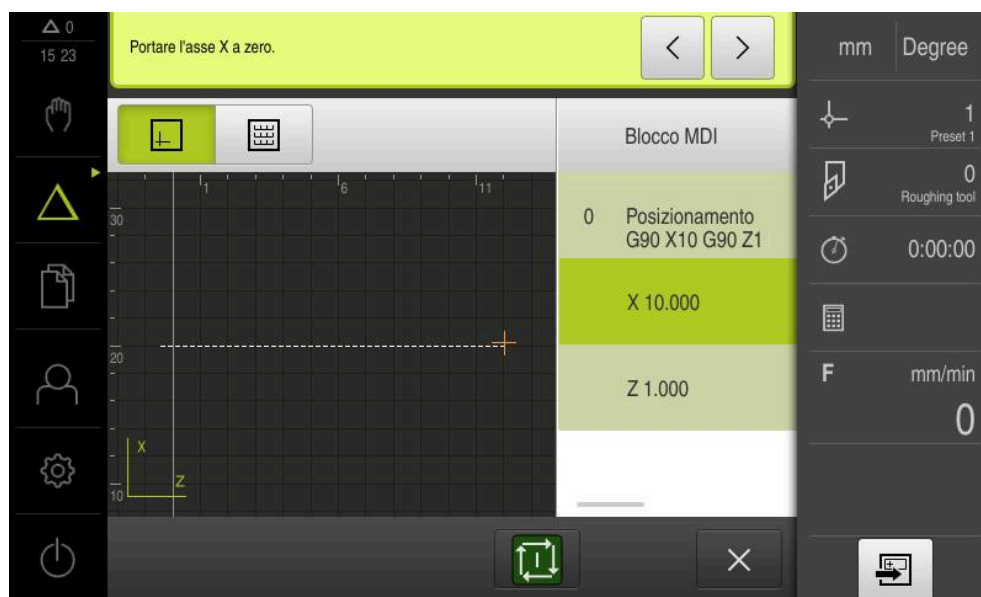

# 12

**Esecuzione  
programma  
(opzione software)**

## 12.1 Panoramica

Questo capitolo descrive la modalità Esecuzione programma e come eseguire in questa modalità un programma creato in precedenza.



È necessario leggere attentamente il capitolo "Funzionamento generale" e comprenderlo in ogni sua parte, prima di eseguire le attività descritte di seguito.

**Ulteriori informazioni:** "Funzionamento generale", Pagina 57

### Breve descrizione

In modalità Esecuzione programma si impiega un programma creato in precedenza per la produzione di pezzi. In tale modalità non è possibile modificare il programma, ma si ha tuttavia la possibilità di controllo in Esecuzione programma sotto forma di esecuzione singola.

**Ulteriori informazioni:** "In modalità Esecuzione singola ", Pagina 195

Per l'esecuzione di un programma l'operatore viene guidato attraverso le singole fasi del programma dall'Assistente. La finestra di simulazione opzionale funge da aiuto di posizionamento grafico per gli assi da traslare.



**Richiamo**

- ▶ Nel Menu principale toccare **Esecuzione programma**



Il comando appartiene a un gruppo.

**Ulteriori informazioni:** "Selezione dei comandi raggruppati", Pagina 68

- Viene visualizzata l'interfaccia utente per l'Esecuzione programma

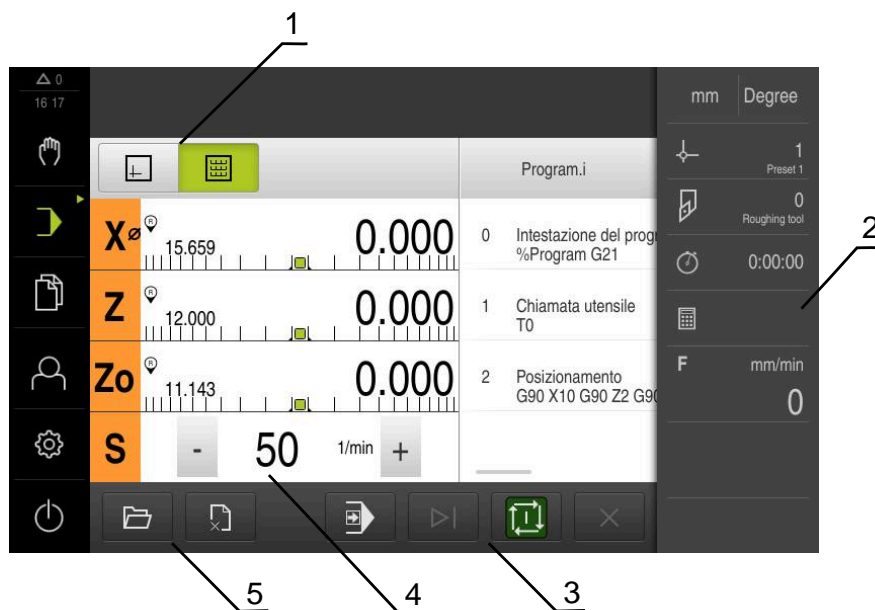

- 1 Barra modalità di visualizzazione
- 2 Barra di stato
- 3 Comando programma
- 4 Numero di giri mandrino (macchina utensile)
- 5 Gestione programmi



Se si accoppiano gli assi **Z** e **Zo**, la modalità Esecuzione programma è bloccata.

## 12.2 Impiego del programma

L'apparecchiatura mostra un programma caricato con i blocchi e, se pertinente, con le singole operazioni dei blocchi.



Se mancano segnali di abilitazione, il programma in corso si ferma e gli azionamenti della macchina vengono arrestati.

**Ulteriori informazioni:** documentazione del costruttore della macchina

**Premesse**

- Pezzo e utensile serrati
- File del programma del tipo \*.i caricato

**Ulteriori informazioni:** "Gestione dei programmi", Pagina 199



Figura 45: Esempio di programma in modalità **Esecuzione programma**

- 1 Barra modalità di visualizzazione
- 2 Visualizzazione percorso residuo
- 3 Blocchi di programma
- 4 Comando programma
- 5 Numero di giri mandrino (macchina utensile)
- 6 Gestione programmi

### 12.2.1 Esecuzione programma

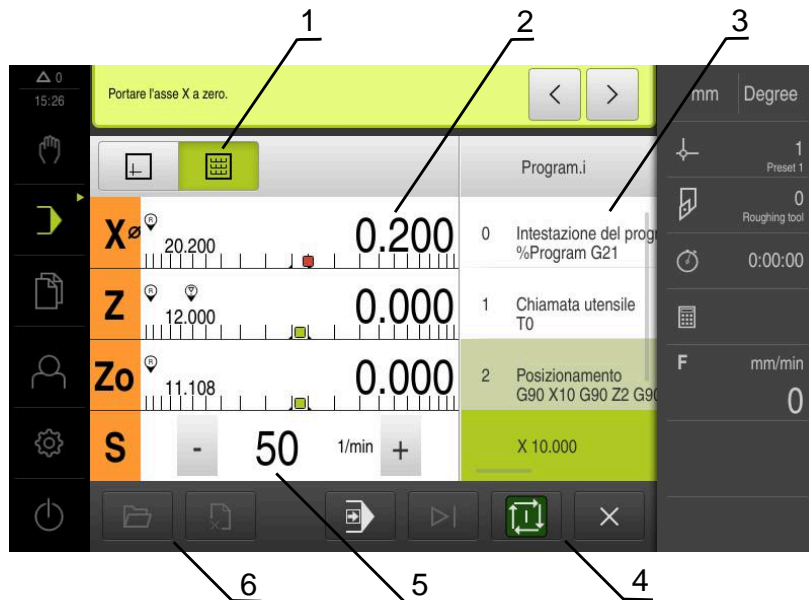

- ▶ Nel Comando programma toccare **START NC**
- > L'apparecchiatura seleziona il primo blocco del programma
- ▶ Nel Comando programma toccare di nuovo **START NC**
- > A seconda del blocco è eventualmente necessario un intervento dell'operatore. L'assistente visualizza le relative istruzioni  
Al richiamo di un utensile viene ad es. automaticamente arrestato il mandrino e richiesto di sostituire il relativo utensile



- ▶ Per blocchi a più fasi, ad es. sagome di lavorazione, nell'assistente passare alle istruzioni successive con **Avanti**
- ▶ Seguire le istruzioni per il blocco specificate nell'assistente



I blocchi senza azione utente (ad es. Definizione origine) vengono eseguiti automaticamente.



- ▶ Per l'esecuzione dei blocchi successivi toccare di volta in volta **START NC**



In Esecuzione programma le funzioni M vengono eseguite automaticamente o devono essere confermate. La relativa funzione M può essere adeguatamente configurata nelle impostazioni.

**Ulteriori informazioni:** "Configurazione delle funzioni M", Pagina 271

#### In modalità Esecuzione singola



- ▶ Nel Comando programma toccare **Esecuzione singola** per attivare la modalità Esecuzione singola
- > Con modalità Esecuzione singola, il programma si arresta dopo ogni blocco del comando programma (anche per blocchi senza azione utente)

### 12.2.2 Comando dei blocchi di programma

Per controllare o saltare singoli blocchi, è possibile procedere saltando di volta in volta un blocco all'interno di un programma. Non è possibile ritornare indietro nel programma.



- ▶ Nel Comando programma toccare **Passo programma successivo**
- > Viene selezionato il blocco di volta in volta successivo

### 12.2.3 Interruzione dell'esecuzione

Se si verificano errori o problemi, è possibile interrompere l'esecuzione di un programma. Se si interrompe l'esecuzione, la posizione dell'utensile e il numero di giri del mandrino non vengono modificati



Non è possibile interrompere l'esecuzione se il blocco attuale esegue un movimento di traslazione.



- ▶ Nella Gestione programmi toccare **Arresta programma**
- > L'esecuzione viene interrotta

### 12.2.4 Utilizzo della finestra di simulazione

Nella finestra di simulazione opzionale è possibile consultare la visualizzazione di un blocco selezionato.

Nella barra modalità di visualizzazione sono disponibili le seguenti opzioni:

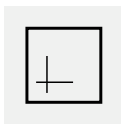
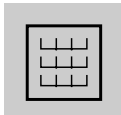
Comando	Funzione
	<b>Grafica</b> Visualizzazione di simulazione e blocchi
	<b>Posizione</b> Visualizzazione di valori di posizione e blocchi

### Rappresentazione come vista del profilo

La finestra di simulazione visualizza una vista del profilo. La vista del profilo contribuisce a posizionare esattamente l'utensile o a ricalcolare il profilo nel piano di lavorazione.

Nella vista del profilo vengono impiegati i seguenti colori (valori standard):



Figura 46: Finestra di simulazione con vista del profilo

- 1 Sagoma di lavorazione (bianco)
- 2 Blocco attuale o posizione di lavorazione (verde)
- 3 Profilo utensile, posizione utensile e traccia utensile (arancio)

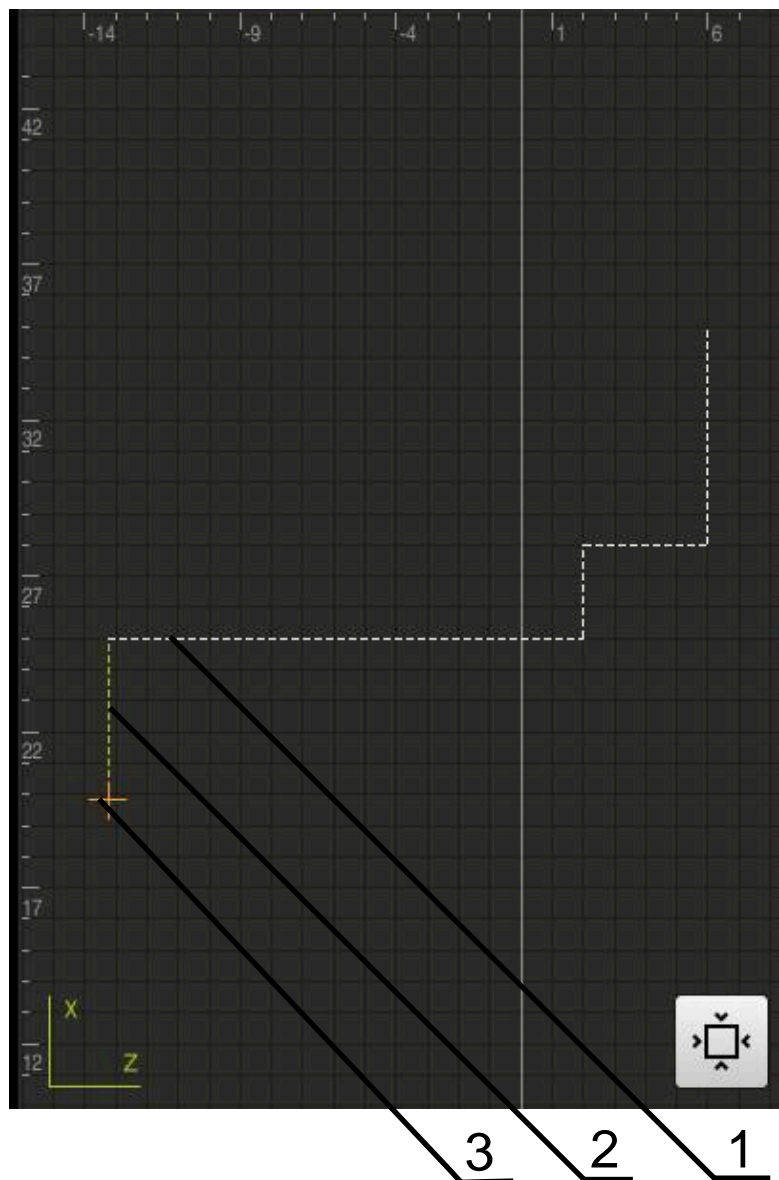

I colori e gli spessori delle linee impiegati nella vista del profilo possono essere personalizzati.

**Ulteriori informazioni:** "Finestra di simulazione", Pagina 225

### Attivazione della finestra di simulazione



- ▶ Per passare alla finestra di simulazione, toccare **Grafica**
- La finestra di simulazione rappresenta graficamente il blocco attuale



- ▶ Per ritornare alla visualizzazione di posizione, toccare **Posizione**

### Regolazione della vista del profilo



- ▶ Toccare **Vista dettagliata**
- La vista dettagliata mostra il percorso dell'utensile e le possibili posizioni di lavorazione per il blocco attualmente selezionato



- ▶ Toccare **Panoramica**
- La panoramica mostra il pezzo completo.

### 12.2.5 Applicazione del Fattore di scala

Se per uno o più assi è attivo un fattore di scala, questo fattore di scala viene moltiplicato per la posizione nominale memorizzata all'esecuzione di un blocco. Un blocco può essere rappresentato in speculare o in scala.

Un fattore di scala può essere attivato nel menu di avvio rapido.

**Ulteriori informazioni:** "Personalizzazione delle impostazioni nel menu di accesso rapido", Pagina 85



Se le dimensioni calcolate non possono essere raggiunte con l'utensile selezionato, l'esecuzione del blocco viene interrotta.



Durante l'esecuzione di un blocco, il fattore di scala non può essere modificato.

## 12.2.6 Impostazione del numero di giri mandrino



Le seguenti informazioni sono valide soltanto per apparecchiature con ID 1089179-xx.

È possibile controllare il numero di giri mandrino in funzione della configurazione della macchina utensile collegata.

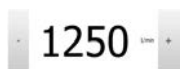

- ▶ Per passare eventualmente dalla visualizzazione del numero di giri del mandrino al campo di immissione, trascinare la visualizzazione verso destra
  - > Compare il campo di immissione **Numero giri mandrino**
  - ▶ Impostare il numero di giri mandrino toccando o tenendo premuto + o - fino al valore desiderato
- oppure
- ▶ Toccare il campo di immissione **Numero giri mandrino**
  - ▶ Inserire il valore desiderato
  - ▶ Confermare l'immissione con **RET**
  - > Il numero di giri mandrino immesso viene acquisito dall'apparecchiatura come valore nominale e raggiunto
  - ▶ Per ritornare alla visualizzazione del numero di giri mandrino, trascinare il campo di immissione verso sinistra



Se nel campo di immissione **Numero giri mandrino** non viene inserito alcun valore per tre secondi, l'apparecchiatura ritorna alla visualizzazione del numero di giri mandrino corrente.

## 12.3 Gestione dei programmi

Per l'esecuzione di un programma, è necessario aprire i file del programma del tipo \*.i.



Il percorso di salvataggio standard dei programmi è **Internal/Programs**.

### 12.3.1 Apertura del programma



- ▶ Nella Gestione programmi toccare **Apri programma**
- ▶ Nella finestra di dialogo selezionare il percorso, ad es. **Internal/Programs** o la memoria di massa USB
- ▶ Toccare la cartella in cui si trova il file
- ▶ Toccare il file
- ▶ Toccare **Apri**
- > Il programma selezionato viene caricato

### 12.3.2 Chiusura del programma



- ▶ Nella Gestione programmi toccare **Chiudi programma**
- > Il programma aperto viene chiuso





# 13

**Programmazione  
(opzione software)**

## 13.1 Panoramica

Questo capitolo descrive la modalità Programmazione e come creare nuovi programmi in questa modalità ed eseguire i programmi esistenti.



È necessario leggere attentamente il capitolo "Funzionamento generale" e comprenderlo in ogni sua parte, prima di eseguire le attività descritte di seguito.

**Ulteriori informazioni:** "Funzionamento generale", Pagina 57

### Breve descrizione

L'apparecchiatura impiega i programmi per compiti ripetitivi. Per la creazione vengono definiti diversi blocchi quali funzioni di posizionamento o macchina; dalla successione di diversi blocchi ha quindi origine il programma. L'apparecchiatura salva al massimo 100 blocchi in un programma.



Per la programmazione non è necessario collegare l'apparecchiatura a una macchina utensile.



Per una panoramica migliore in fase di programmazione è possibile eseguirla con il software ND 7000 Demo . I programmi creati possono essere esportati e caricati sull'apparecchiatura.

### Richiamo



- ▶ Nel Menu principale toccare **Programmazione**



Il comando appartiene a un gruppo.

**Ulteriori informazioni:** "Selezione dei comandi raggruppati", Pagina 68

- > Viene visualizzata l'interfaccia utente per la Programmazione

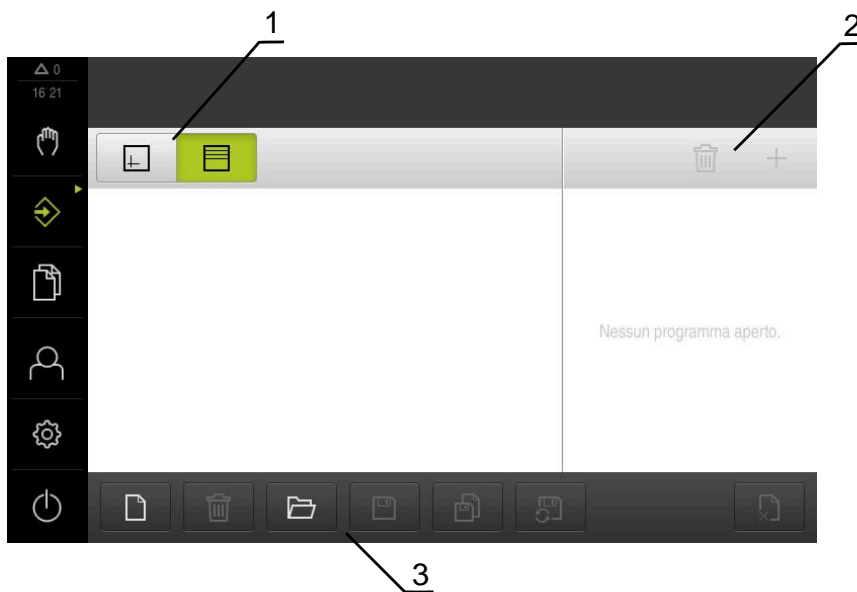

- 1 Barra modalità di visualizzazione
- 2 Barra degli strumenti
- 3 Gestione programmi



La barra di stato e la barra OEM opzionale non è disponibile nel menu **Programmazione**.

## 13.2 Tipi di blocco

Per la programmazione possono essere impiegati i seguenti tipi di blocco:

- Funzioni di posizionamento
- Cambio sistema di coordinate (origine)
- Funzioni macchina
- Ciclo di lavorazione

### 13.2.1 Posizionamenti

Per il posizionamento è possibile definire in manuale i valori di posizione. A seconda della configurazione della macchina utensile collegata, l'operatore può raggiungere queste posizioni in automatico o raggiungerle autonomamente.

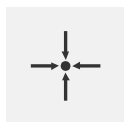

#### Posizione reale

Conferma la posizione attuale dell'asse nei campi di immissione dei diversi tipi di blocco

Sono disponibili i seguenti parametri:

#### Tipo di blocco Posizionamento

Parametro	Descrizione
	Valore di posizione incrementale, si riferisce quindi alla posizione attuale

### 13.2.2 Sistemi di coordinate

Per cambiare un sistema di coordinate è possibile richiamare le origini dalla relativa tabella. Dopo il richiamo è quindi possibile impiegare il sistema di coordinate dell'origine selezionata.

**Ulteriori informazioni:** "Impostazione della posizione come origine", Pagina 177



#### Tipo di blocco Punto di riferimento

Parametro	Descrizione
<b>Numero origine</b>	ID della tabella origini Opzionale: selezione dalla tabella origini
	

### 13.2.3 Funzioni macchina

Per la lavorazione del pezzo è possibile richiamare le funzioni macchina.

Le funzioni disponibili dipendono dalla configurazione della macchina utensile collegata. Sono disponibili i seguenti blocchi e parametri:

Tipo di blocco	Parametro/Descrizione
<b>Velocità mandrino</b>	Numero di giri del mandrino utensile
<b>Velocità di taglio</b>	Velocità di taglio dell'utensile per tornire
<b>Chiamata utensile</b> 	Numero dell'utensile Opzionale: selezione dalla tabella utensili <b>Ulteriori informazioni:</b> "Selezione dell'utensile", Pagina 179 Per l'esecuzione della chiamata utensile il mandrino viene automaticamente arrestato e all'utente viene richiesto di sostituire il relativo utensile.
<b>Funzione M</b> 	Numero della funzione M Opzionale: selezione dalla tabella funzioni
<b>Tempo di sosta</b>	Intervallo di tempo tra operazioni di lavorazione

## 13.3 Creazione del programma

Un programma si compone sempre di una intestazione e di una sequenza di diversi blocchi. È così possibile definire diversi tipi di blocco, lavorare i relativi parametri e cancellare di nuovo singoli blocchi dal programma.



Figura 47: esempio di programma in modalità **Programmazione**

- 1 Barra modalità di visualizzazione
- 2 Finestra di simulazione (opzionale)
- 3 Barra degli strumenti
- 4 Blocchi di programma
- 5 Gestione programmi

### 13.3.1 Supporto di programmazione

L'apparecchiatura supporta l'operatore nella creazione di un programma come segue:

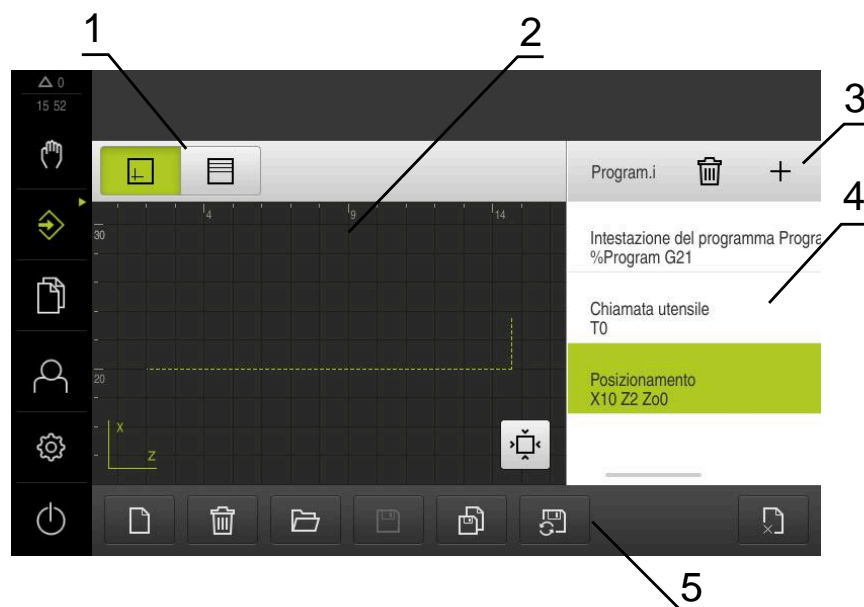
- Durante l'inserimento per ogni tipo di blocco, l'assistente visualizza le istruzioni relative ai parametri necessari.
- Il testo di blocchi, che presentano errori o necessitano di ulteriori parametri, diventa rosso nella lista.
- In caso di problemi l'Assistente visualizza il messaggio **Il programma contiene blocchi programmi errati**. Toccando i tasti freccia è possibile passare tra i blocchi interessati del programma.
- La finestra di simulazione opzionale visualizza il blocco attuale.

**Ulteriori informazioni:** "Utilizzo della finestra di simulazione", Pagina 186



Tutte le modifiche del programma possono essere automaticamente salvate.

- ▶ Nella Gestione programmi toccare **Salva automaticamente programma**
- ▶ Tutte le modifiche del programma vengono immediatamente salvate in automatico.

### 13.3.2 Creazione dell'intestazione del programma



- ▶ Nella Gestione programmi toccare **Crea nuovo programma**
- ▶ Selezionare nella finestra di dialogo il percorso, ad es. **Internal/Programs**, in cui deve essere salvato il programma
- ▶ Inserire il nome del programma
- ▶ Confermare l'immissione con **RET**
- ▶ Toccare **Crea**
- > Viene creato un nuovo programma con il blocco iniziale **Intestazione del programma**
- > Il nome del programma viene visualizzato nella barra degli strumenti
- ▶ Inserire in **Nome** un nome univoco
- ▶ Confermare l'immissione con **RET**
- ▶ Commutare, se necessario, l'unità di misura con l'interruttore

### 13.3.3 Inserimento di blocchi



- ▶ Nella barra degli strumenti toccare **Aggiungi blocco**
- > Viene creato un nuovo blocco al di sotto della posizione attuale
- ▶ Nella lista a discesa **Tipo blocco** selezionare il tipo di blocco desiderato
- ▶ A seconda del tipo di blocco definire i parametri corrispondenti  
**Ulteriori informazioni:** "Tipi di blocco", Pagina 203
- ▶ Confermare le immissioni con **RET**
- > Se è attiva la finestra di simulazione, viene visualizzato il blocco attuale

### 13.3.4 Cancellazione di blocchi



- ▶ Nella barra degli strumenti toccare **Cancella**
- > I blocchi presenti nel programma vengono contrassegnati con un simbolo di cancellazione
- ▶ Nel programma toccare il simbolo di cancellazione dei blocchi desiderati
- > I blocchi selezionati vengono cancellati dal programma
- ▶ Nella barra degli strumenti toccare ancora una volta **Cancella**

### 13.3.5 Salvataggio del programma





- ▶ Nella Gestione programmi toccare **Salva programma**
- > Il programma viene salvato

## 13.4 Utilizzo della finestra di simulazione

La finestra di simulazione visualizza il blocco selezionato. La finestra di simulazione può essere utilizzata anche per la verifica passo dopo passo di un programma creato.

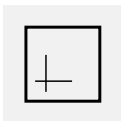
Nella barra modalità di visualizzazione sono disponibili le seguenti opzioni:

Comando	Funzione
	<b>Grafica</b> Visualizzazione di simulazione e blocchi
	<b>Posizione</b> Visualizzazione di valori di posizione e blocchi



### 13.4.1 Rappresentazione come vista del profilo

La finestra di simulazione visualizza una vista del profilo. La vista del profilo contribuisce a posizionare esattamente l'utensile o a ricalcolare il profilo nel piano di lavorazione.

Nella vista del profilo vengono impiegati i seguenti colori (valori standard):



Figura 48: Finestra di simulazione con vista del profilo

- 1 Sagoma di lavorazione (bianco)
- 2 Blocco attuale o posizione di lavorazione (verde)
- 3 Profilo utensile, posizione utensile e traccia utensile (arancio)

### 13.4.2 Attivazione della finestra di simulazione

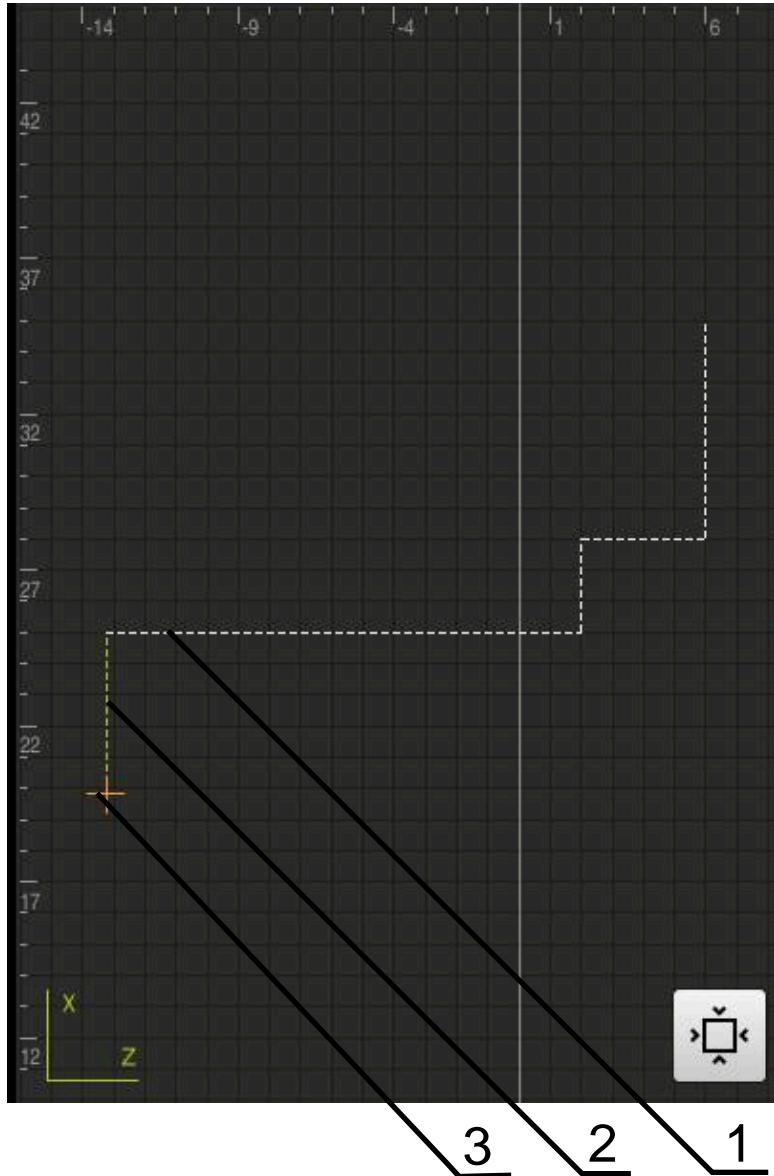

- ▶ Toccare **Grafica**
- > Viene visualizzata la finestra di simulazione per il blocco selezionato



- ▶ Per abbandonare la finestra di simulazione, toccare **Posizione** nella barra modalità di visualizzazione
- > Viene visualizzata la vista Parametri

### 13.4.3 Controllo del programma nella finestra di simulazione



- ▶ Toccare **Grafica**
- > Viene visualizzata la finestra di simulazione per il programma attuale
- ▶ Toccare in successione ogni blocco del programma
- > Le fasi del programma vengono visualizzate nella finestra di simulazione; se necessario, ingrandire la vista dettagliata



- ▶ Per ingrandire la vista, toccare **Vista dettagliata**



- ▶ Per ritornare alla vista globale, toccare **Panoramica**

## 13.5 Gestione dei programmi

Dopo la creazione i programmi possono essere salvati per un'esecuzione automatica oppure per una lavorazione successiva.



Il percorso di salvataggio standard dei programmi è **Internal/Programs**.

### 13.5.1 Apertura del programma



- ▶ Nella Gestione programmi toccare **Apri programma**
- ▶ Nella finestra di dialogo selezionare il percorso, ad es. **Internal/Programs** o la memoria di massa USB
- ▶ Toccare la cartella in cui si trova il file
- ▶ Toccare il file
- ▶ Toccare **Apri**
- > Il programma selezionato viene caricato

### 13.5.2 Chiusura del programma



- ▶ Nella Gestione programmi toccare **Chiudi programma**
- > Il programma aperto viene chiuso

### 13.5.3 Salvataggio del programma



- ▶ Nella Gestione programmi toccare **Salva programma**
- > Il programma viene salvato

### 13.5.4 Salvataggio del programma con nuovo nome



- ▶ Nella Gestione programmi toccare **Salva programma come**
- ▶ Selezionare nella finestra di dialogo il percorso, ad es. **Internal/Programs** o la memoria di massa USB, in cui deve essere salvato il programma
- ▶ Inserire il nome del programma
- ▶ Confermare l'immissione con **RET**
- ▶ Toccare **Salva con nome**
- > Il programma viene salvato
- > Il nome del programma viene visualizzato nella barra degli strumenti

### 13.5.5 Salvataggio automatico del programma



- ▶ Nella Gestione programmi toccare **Salva automaticamente programma**
- > Tutte le modifiche del programma vengono immediatamente salvate in automatico.

### 13.5.6 Cancellazione del programma



- ▶ Nella Gestione programmi toccare **Cancella programma**
- ▶ Toccare **Cancella selezione**
- ▶ Per confermare la cancellazione, toccare **OK**
- > Il programma viene cancellato

## 13.6 Modifica dei blocchi di programma

Ogni blocco di un programma può anche essere modificato in un secondo momento. Per apportare modifiche al programma, questo deve essere di nuovo salvato dopo averlo modificato.

### Modifica di blocchi del programma



- ▶ Nella Gestione programmi toccare **Apri programma**
- ▶ Nella finestra di dialogo selezionare il percorso, ad es. **Internal/Programs**
- ▶ Toccare la cartella in cui si trova il file
- ▶ Toccare il file
- ▶ Toccare **Apri**
- > Il programma selezionato viene caricato
- ▶ Toccare il blocco desiderato
- > I parametri del blocco selezionato vengono visualizzati
- ▶ A seconda del tipo di blocco modificare i parametri corrispondenti
- ▶ Confermare le immissioni con **RET**



- ▶ Nella Gestione programmi toccare **Salva programma**
- > Il programma modificato viene salvato



# 14

**Gestione file**

## 14.1 Panoramica

Questo capitolo descrive il menu **Gestione file** e le funzioni di questo menu.



È necessario leggere attentamente il capitolo "Funzionamento generale" e comprenderlo in ogni sua parte, prima di eseguire le attività descritte di seguito.

**Ulteriori informazioni:** "Funzionamento generale", Pagina 57

### Breve descrizione

Il menu **Gestione file** visualizza una panoramica dei file salvati nella memoria dell'apparecchiatura .

Le memorie di massa USB eventualmente collegate (formato FAT32) e i drive di rete disponibili vengono visualizzati nella lista dei percorsi di salvataggio. Le memorie di massa USB e i drive di rete vengono visualizzati con il nome o la denominazione del drive.

### Richiamo



- ▶ Nel Menu principale toccare **Gestione file**
- Viene visualizzata l'interfaccia utente per la Gestione file



Figura 49: Menu **Gestione file**

- 1 Lista dei percorsi di salvataggio disponibili
- 2 Lista delle cartelle nel percorso di salvataggio selezionato

## 14.2 Tipi di file

Nel menu **Gestione file** si possono gestire i seguenti tipi di file:

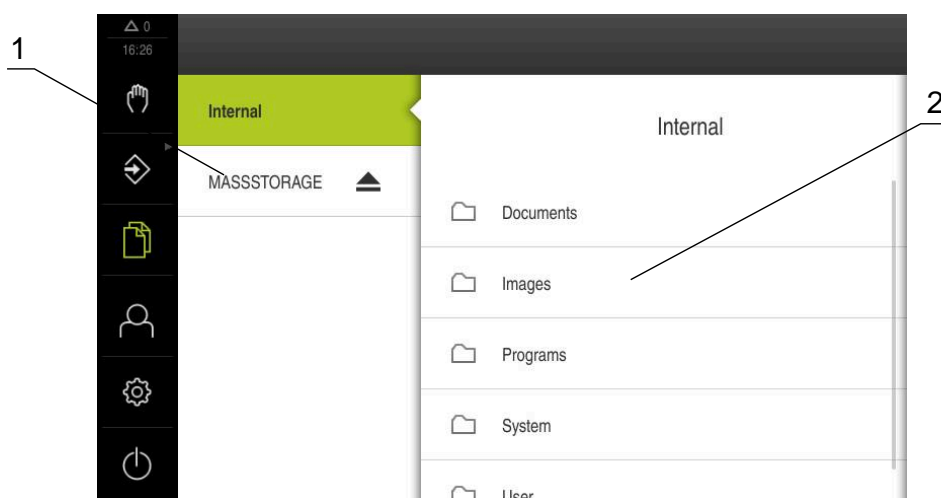
Tipo	Impiego	Gestisci	Consulta	Apri	Stampa
*.i	Programmi	✓	–	–	–
*.mcc	File di configurazione	✓	–	–	–
*.dro	File del firmware	✓	–	–	–
*.svg, *.ppm	File di immagini	✓	–	–	–
*.jpg, *.png, *.bmp	File di immagini	✓	✓	–	–
*.csv	File di testo	✓	–	–	–
*.txt, *.log, *.xml	File di testo	✓	✓	–	–
*.pdf	File PDF	✓	✓	–	✓

## 14.3 Gestione di cartelle e file

### Struttura delle cartelle

Nel menu **Gestione file**, i file vengono archiviati nel percorso **Internal** nelle seguenti cartelle:

Cartella	Impiego
<b>Documents</b>	File documento
<b>Images</b>	File di immagini
<b>Oem</b>	File per la configurazione della barra OEM (visibili solo per utenti del tipo <b>OEM</b> )
<b>System</b>	File audio e di sistema
<b>User</b>	Dati utente

### Creazione di una nuova cartella



- ▶ Trascinare verso destra il simbolo della cartella in cui si intende creare una nuova cartella
- > I comandi vengono visualizzati
- ▶ Toccare **Crea nuova cartella**
- ▶ Nella finestra di dialogo toccare il campo di immissione e inserire il nome della nuova cartella
- ▶ Confermare l'immissione con **RET**
- ▶ Toccare **OK**
- > Viene creata una nuova cartella

### Spostamento di una cartella



- ▶ Trascinare verso destra il simbolo della cartella che si intende spostare
- > I comandi vengono visualizzati
- ▶ Toccare **Sposta in**
- ▶ Selezionare nel dialogo la cartella in cui si intende spostare il file
- ▶ Toccare **Selezione**
- > La cartella viene spostata

### Copia di una cartella



- ▶ Trascinare verso destra il simbolo della cartella che si intende copiare
- > I comandi vengono visualizzati
- ▶ Toccare **Copia in**
- ▶ Selezionare nel dialogo la cartella in cui si intende spostare la cartella
- ▶ Toccare **Selezione**
- > La cartella viene copiata



Se si copia una cartella nella stessa cartella in cui è salvata, il nome della cartella copiata viene completato del suffisso "\_1".

### Modifica del nome di una cartella



- ▶ Trascinare verso destra il simbolo della cartella che si intende rinominare
- > I comandi vengono visualizzati
- ▶ Toccare **Rinomina cartella**
- ▶ Nel dialogo toccare il campo di immissione e inserire il nome della nuova cartella
- ▶ Confermare l'immissione con **RET**
- ▶ Toccare **OK**
- > La cartella viene rinominata

### Spostamento di un file



- ▶ Trascinare verso destra il simbolo del file che si intende spostare
- > I comandi vengono visualizzati
- ▶ Toccare **Sposta in**
- ▶ Selezionare nel dialogo la cartella in cui si intende spostare il file
- ▶ Toccare **Selezione**
- > Il file viene spostato



Se si sposta un file in una cartella in cui ne è salvato uno con lo stesso nome, il file viene sovrascritto.



### Copia di un file



- ▶ Trascinare verso destra il simbolo del file che si intende copiare
- > I comandi vengono visualizzati
- ▶ Toccare **Copia in**
- ▶ Selezionare nel dialogo la cartella in cui si intende copiare il file
- ▶ Toccare **Selezione**
- > Il file viene copiato



Se si copia un file nella stessa cartella in cui è salvato, il nome del file copiato viene completato del suffisso "\_1".

### Modifica del nome di un file



- ▶ Trascinare verso destra il simbolo del file che si intende rinominare
- > I comandi vengono visualizzati
- ▶ Toccare **Rinomina file**
- ▶ Nel dialogo toccare il campo di immissione e rinominare il nuovo file
- ▶ Confermare l'immissione con **RET**
- ▶ Toccare **OK**
- > Il file viene rinominato

### Cancellazione di cartella o file

Cancellando le cartelle o i file questi vengono eliminati, senza possibilità di recuperarli. Vengono cancellati anche tutte le sottocartelle e tutti i file contenuti nella cartella cancellata.



- ▶ Trascinare verso destra simbolo della cartella o del file che si intende cancellare
- > I comandi vengono visualizzati
- ▶ Toccare **Cancella selezione**
- ▶ Toccare **Cancella**
- > La cartella o il file viene cancellato

## 14.4 Consultazione di file

### Consultazione di file



- ▶ Nel Menu principale toccare **Gestione file**
- ▶ Selezionare il percorso del file desiderato
- ▶ Toccare il file
- > Vengono visualizzate l'immagine di anteprima (solo per file PDF e di immagine) e le informazioni sul file



Figura 50: Menu **Gestione file** con anteprima e informazioni sul file

- ▶ Toccare **Consulta**
- > Viene visualizzato il contenuto del file
- ▶ Per chiudere la videata, toccare **Chiudi**



## 14.5 Esportazione di file

I file possono essere esportati su una memoria di massa USB (formato FAT32) o nel drive di rete. Inoltre è possibile copiare o spostare i file:

- quando si copiano i file, rimangono delle copie dei file sull'apparecchiatura
- quando si spostano i file, questi vengono cancellati dall'apparecchiatura



- ▶ Nel Menu principale toccare **Gestione file**
- ▶ Selezionare il percorso **Internal** del file che si desidera esportare
- ▶ Trascinare il simbolo del file verso destra
- > I comandi vengono visualizzati



- ▶ Per copiare il file, toccare **Copia file**



- ▶ Per spostare il file, toccare **Sposta file**
- ▶ Selezionare nel dialogo il percorso in cui si intende esportare il file
- ▶ Toccare **Selezione**
- > Il file viene esportato su una memoria di massa USB o nel drive di rete.

**Rimuovere con sicurezza la memoria di massa USB**

- ▶ Nel Menu principale toccare **Gestione file**
- ▶ Selezionare la lista dei percorsi di salvataggio
- ▶ Toccare **Rimuovi con sicurezza**
- > Compare il messaggio **Ora è possibile rimuovere il supporto dati.**
- ▶ Estrarre la memoria di massa USB

**14.6 Importazione di file**

I file possono essere importati nell'apparecchiatura da una memoria di massa USB (formato FAT32) o dal drive di rete. Inoltre è possibile copiare o spostare i file:

- quando si copiano i file, rimangono delle copie dei file sulla memoria di massa USB o sul drive di rete
- quando si spostano i file, questi vengono cancellati dalla memoria di massa USB o dal drive di rete



- ▶ Nel Menu principale toccare **Gestione file**
- ▶ Nella memoria di massa USB o nel drive di rete selezionare il file che si desidera importare
- ▶ Trascinare il simbolo del file verso destra
- > I comandi vengono visualizzati



- ▶ Per copiare il file, toccare **Copia file**



- ▶ Per spostare il file, toccare **Sposta file**
- ▶ Selezionare nella finestra di dialogo il percorso in cui si intende salvare il file
- ▶ Toccare **Selezione**
- > Il file viene salvato sull'apparecchiatura.

**Rimuovere con sicurezza la memoria di massa USB**

- ▶ Nel Menu principale toccare **Gestione file**
- ▶ Selezionare la lista dei percorsi di salvataggio
- ▶ Toccare **Rimuovi con sicurezza**
- > Compare il messaggio **Ora è possibile rimuovere il supporto dati.**
- ▶ Estrarre la memoria di massa USB



# 15

**Impostazioni**

## 15.1 Panoramica

Questo capitolo descrive le opzioni di impostazione e i relativi parametri per l'apparecchiatura.

Le opzioni e i parametri di impostazione di base per la messa in servizio e la configurazione dell'apparecchiatura sono raggruppate nei relativi capitoli:

**Ulteriori informazioni:** "Messa in servizio", Pagina 93

**Ulteriori informazioni:** "Configurazione", Pagina 137

### Breve descrizione



In funzione del tipo di utente connesso all'apparecchiatura è possibile elaborare e modificare (autorizzazione di modifica) le impostazioni e i parametri di impostazione.

Se un utente connesso all'apparecchiatura non possiede alcuna autorizzazione di modifica per una impostazione o un parametro di impostazione, tale impostazione o tale parametro di impostazione viene rappresentato in grigio e non può essere aperto o modificato.



In funzione delle opzioni software attivate sull'apparecchiatura sono presenti impostazioni diverse e parametri differenti nelle impostazioni.

Se ad es. l' non è attivata sull'apparecchiatura, i parametri di impostazione necessari per questa opzione software non vengono visualizzati sull'apparecchiatura.

Funzione	Descrizione
<b>Info generali</b>	Impostazioni e informazioni generali
<b>Interfacce</b>	Configurazione delle interfacce e dei drive di rete
<b>Utente</b>	Configurazione degli utenti
<b>Assi</b>	Configurazione degli encoder collegati e delle compensazioni errori
<b>Assistenza</b>	Configurazione delle opzioni software, delle funzioni di service e delle informazioni

### Richiamo



- Nel Menu principale toccare **Impostazioni**

## 15.2 Info generali

Questo capitolo descrive le impostazioni per la configurazione di comando e rappresentazione.

### 15.2.1 Informazioni apparecchiatura

Percorso: **Impostazioni ► Info generali ► Informazioni apparecchiatura**

La panoramica mostra le informazioni basilari sul software.

Parametro	Mostra l'informazione
Tipo di apparecchiatura	Denominazione prodotto dell'apparecchiatura
Codice prodotto	Numero di identificazione dell'apparecchiatura
Numero di serie	Numero di serie dell'apparecchiatura
Versione del firmware	Numero di versione del firmware
Firmware del	Data di creazione del firmware
Ultimo update del firmware il	Data dell'ultimo aggiornamento del firmware
Spazio di memoria libero	Spazio di memoria libero del percorso interno <b>Internal</b>
Memoria di lavoro libera (RAM)	Memoria di lavoro libera del sistema
Numero di avvii dell'apparecchiatura	Numero di avvii dell'apparecchiatura con il firmware aggiornato
Tempo operativo	Tempo di esercizio dell'apparecchiatura con il firmware aggiornato

### 15.2.2 Schermo e touch screen

Percorso: **Impostazioni ► Info generali ► Schermo e touch screen**

Parametro	Spiegazione
Luminosità	Luminosità dello schermo <ul style="list-style-type: none"> <li>■ Campo di impostazione: <b>1 % ... 100 %</b></li> <li>■ Impostazione standard: <b>85 %</b></li> </ul>
Attivazione della modalità di risparmio energetico	Tempo che intercorre fino all'attivazione della modalità di risparmio energetico <ul style="list-style-type: none"> <li>■ Campo di impostazione: <b>0 min ... 120 min</b> Il valore "0" disattiva la modalità di risparmio energetico</li> <li>■ Impostazione standard: <b>30 minuti</b></li> </ul>
Uscita da modalità risparmio energetico	Azioni necessarie per riattivare lo schermo <ul style="list-style-type: none"> <li>■ <b>Tocca e trascina:</b> toccare il touch screen e trascinare la freccia dal bordo inferiore verso l'alto</li> <li>■ <b>Tocca:</b> toccare il touch screen</li> <li>■ <b>Tocco o movimento asse:</b> toccare il touch screen o spostare l'asse</li> <li>■ Impostazione standard: <b>Tocca e trascina</b></li> </ul>

### 15.2.3 Visualizzazione

Percorso: **Impostazioni ► Info generali ► Visualizzazione**

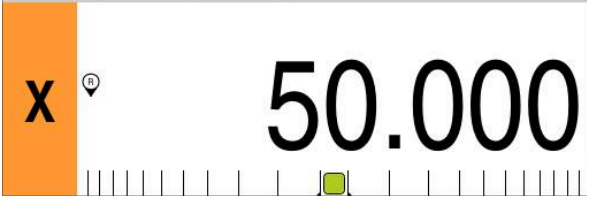
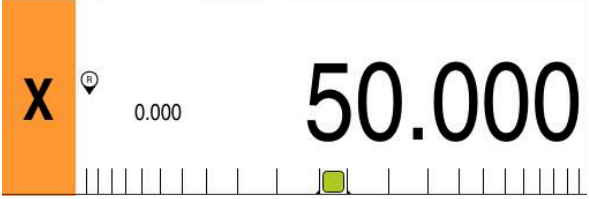
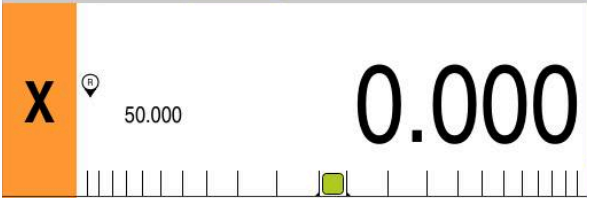
Parametro	Spiegazione
<b>Visualizzazione della posizione</b>	<p>Configurazione della visualizzazione della posizione nella modalità MDI e nella modalità Esecuzione programma. La configurazione definisce anche le richieste di intervento dell'assistente nella modalità MDI e nella modalità Esecuzione programma</p> <ul style="list-style-type: none"> <li>■ <b>Posizione con percorso residuo</b> - L'Assistente richiede di portare l'asse alla posizione visualizzata.</li> <li>■ <b>Percorso residuo con posizione</b> - L'Assistente richiede di portare l'asse su 0 e viene visualizzato un aiuto di posizionamento.</li> </ul> <p>Impostazioni:</p> <ul style="list-style-type: none"> <li>■ <b>Posizione:</b> la posizione viene visualizzata in grande</li> </ul>  <ul style="list-style-type: none"> <li>■ <b>Posizione con percorso residuo:</b> la posizione viene visualizzata in grande, il percorso residuo in piccolo</li> </ul>  <ul style="list-style-type: none"> <li>■ <b>Percorso residuo con posizione:</b> il percorso residuo viene visualizzato in grande, la posizione in piccolo</li> </ul>  <ul style="list-style-type: none"> <li>■ Impostazione standard: <b>Percorso residuo con posizione</b></li> </ul>
<b>Valori di posizione</b>	<p>I valori di posizione possono riprodurre i valori reali o quelli nominali degli assi.</p> <p>Impostazioni:</p> <ul style="list-style-type: none"> <li>■ <b>Valore reale</b></li> <li>■ <b>Valore nominale</b></li> <li>■ Impostazione standard: <b>Valore reale</b></li> </ul>



Parametro	Spiegazione
<b>Indicatore percorso residuo</b>	<p>Visualizzazione dell'indicatore del percorso residuo in modalità MDI</p>  <ul style="list-style-type: none"> <li>■ Impostazioni: <b>ON</b> o <b>OFF</b></li> <li>■ Valore standard: <b>ON</b></li> </ul>
<b>Posizioni intere per rappresentazione assi adattata</b>	<p>Il numero delle posizioni intere predefinisce la dimensione in cui vengono rappresentati i valori di posizione. Se il numero delle posizioni intere viene superato, la visualizzazione si riduce affinché possano essere rappresentate tutte le posizioni.</p> <ul style="list-style-type: none"> <li>■ Campo di impostazione: <b>0 ... 6</b></li> <li>■ Valore standard: <b>3</b></li> </ul>
<b>Finestra di simulazione</b>	<p>Configurazione della finestra di simulazione per la modalità MDI ed Esecuzione programma.</p> <p><b>Ulteriori informazioni:</b> "Finestra di simulazione", Pagina 225</p>
<b>Assi di lavorazione radiali</b>	<p>Visualizzazione dell'asse di lavorazione radiale</p> <p>Impostazioni:</p> <ul style="list-style-type: none"> <li>■ <b>Raggio</b></li> <li>■ <b>Diametro</b></li> <li>■ Valore standard: <b>Raggio</b></li> </ul>

## 15.2.4 Finestra di simulazione

Percorso: **Impostazioni ► Info generali ► Visualizzazione ► Finestra di simulazione**

Parametri	Spiegazione
<b>Spessore linea della posizione utensile</b>	<p>Spessore della linea per la rappresentazione della posizione utensile</p> <ul style="list-style-type: none"> <li>■ Impostazioni: <b>Standard</b> o <b>Grassetto</b></li> <li>■ Valore standard: <b>Standard</b></li> </ul>
<b>Colore della posizione utensile</b>	<p>Definizione del colore per la rappresentazione della posizione utensile</p> <ul style="list-style-type: none"> <li>■ Campo di impostazione: <b>gamma di colori</b></li> <li>■ Impostazione standard: <b>arancio</b></li> </ul>
<b>Spessore linea dell'elemento attuale del profilo</b>	<p>Spessore della linea per la rappresentazione dell'elemento attuale del profilo</p> <ul style="list-style-type: none"> <li>■ Impostazioni: <b>Standard</b> o <b>Grassetto</b></li> <li>■ Valore standard: <b>Standard</b></li> </ul>
<b>Colore dell'elemento attuale del profilo</b>	<p>Definizione del colore per la rappresentazione dell'elemento attuale del profilo</p> <ul style="list-style-type: none"> <li>■ Campo di impostazione: <b>gamma di colori</b></li> <li>■ Impostazione standard: <b>verde</b></li> </ul>
<b>Percorso utensile</b>	<p>Impiego della traccia utensile</p> <ul style="list-style-type: none"> <li>■ Impostazioni: <b>ON</b> o <b>OFF</b></li> <li>■ Valore standard: <b>ON</b></li> </ul>

Parametri	Spiegazione
<b>Utensile sempre visibile</b>	L'utensile è sempre visibile nella finestra di simulazione. Vengono visualizzati il profilo e la posizione corrente dell'utensile. L'area viene rappresentata in scala durante la procedura <ul style="list-style-type: none"> <li>■ Impostazioni: <b>ON</b> o <b>OFF</b></li> <li>■ Valore standard: <b>OFF</b></li> </ul>
<b>Allineamento orizzontale</b>	Allineamento orizzontale del sistema di coordinate nella finestra di simulazione Impostazioni: <ul style="list-style-type: none"> <li>■ <b>A destra</b>: valori crescenti verso destra</li> <li>■ <b>A sinistra</b>: valori crescenti verso sinistra</li> <li>■ Valore standard: <b>A destra</b></li> </ul>
<b>Allineamento verticale</b>	Allineamento verticale del sistema di coordinate nella finestra di simulazione Impostazioni: <ul style="list-style-type: none"> <li>■ <b>In alto</b>: valori crescenti verso l'alto</li> <li>■ <b>In basso</b>: valori crescenti verso il basso</li> <li>■ Valore standard: <b>In alto</b></li> </ul>



Con il pulsante **Annulla** è possibile ripristinare le definizioni dei colori per la finestra di simulazione alle impostazioni di fabbrica.

## 15.2.5 Dispositivi di immissione

Percorso: **Impostazioni ► Info generali ► Dispositivi di immissione**

Parametri	Spiegazione
<b>Sost.mouse x comandi gestuali multitouch</b>	Predefinizione se il comando da mouse deve essere sostituito con quello da touch screen (multitouch) Impostazioni: <ul style="list-style-type: none"> <li>■ <b>Auto (fino a primo multitouch)</b>: toccando il touch screen si disattiva il mouse</li> <li>■ <b>On (senza multitouch)</b>: è possibile solo il comando da mouse, il touch screen è disattivato</li> <li>■ <b>Off (solo multitouch)</b>: è possibile solo il comando da touch screen, il mouse è disattivato</li> <li>■ Impostazione standard: <b>Auto (fino a primo multitouch)</b></li> </ul>
<b>Configurazione tastiera USB</b>	Se è collegata una tastiera USB: <ul style="list-style-type: none"> <li>■ Selezione della lingua della mappatura della tastiera</li> </ul>

## 15.2.6 Toni

Percorso: **Impostazioni ► Info generali ► Toni**

I suoni disponibili sono raggruppati per temi. All'interno di un tema i suoni si differenziano tra loro.

Parametro	Spiegazione
<b>Altoparlante</b>	<p>Impiego dell'altoparlante incorporato sul retro dell'apparecchiatura</p> <ul style="list-style-type: none"> <li>■ Impostazioni: <b>ON</b> o <b>OFF</b></li> <li>■ Impostazione standard: <b>ON</b></li> </ul>
<b>Volume</b>	<p>Volume dell'altoparlante dell'apparecchiatura</p> <ul style="list-style-type: none"> <li>■ Campo di impostazione: <b>0 % ... 100 %</b></li> <li>■ Impostazione standard: <b>50 %</b></li> </ul>
<b>Messaggio ed errore</b>	<p>Tema del suono alla visualizzazione di un messaggio Alla selezione viene emesso il suono del tema scelto</p> <ul style="list-style-type: none"> <li>■ Impostazioni: <b>Standard, Chitarra, Robot, Cosmo, Nessun suono</b></li> <li>■ Impostazione standard: <b>Standard</b></li> </ul>
<b>Tono tasti</b>	<p>Tema del suono durante l'uso di un pannello di comando Alla selezione viene emesso il suono del tema scelto</p> <ul style="list-style-type: none"> <li>■ Impostazioni: <b>Standard, Chitarra, Robot, Cosmo, Nessun suono</b></li> <li>■ Impostazione standard: <b>Standard</b></li> </ul>

## 15.2.7 Stampante

Percorso: **Impostazioni ► Info generali ► Stampante**



Il firmware attuale delle apparecchiature di questa serie non supporta questa funzione.

## 15.2.8 Data e ora

Percorso: **Impostazioni ► Info generali ► Data e ora**

Parametro	Spiegazione
<b>Data e ora</b>	Data e ora aggiornate dell'apparecchiatura <ul style="list-style-type: none"> <li>■ Impostazioni: <b>anno, mese, giorno, ora, minuto</b></li> <li>■ Impostazione standard: <b>ora di sistema attuale</b></li> </ul>
<b>Formato data</b>	Formato della visualizzazione della data. Impostazioni: <ul style="list-style-type: none"> <li>■ <b>MM-DD-YYYY</b>: mese, giorno, anno</li> <li>■ <b>DD-MM-YYYY</b>: giorno, mese, anno</li> <li>■ <b>YYYY-MM-DD</b>: anno, mese, giorno</li> <li>■ Impostazione standard: <b>YYYY-MM-DD</b> (ad es. "2016-01-31")</li> </ul>

## 15.2.9 Unità

Percorso: **Impostazioni ► Info generali ► Unità**

Parametro	Spiegazione
<b>Unità per valori lineari</b>	Unità dei valori lineari <ul style="list-style-type: none"> <li>■ Impostazioni: <b>Millimetri</b> o <b>Pollici</b></li> <li>■ Impostazione standard: <b>Millimetri</b></li> </ul>
<b>Metodo di arrotondamento per valori lineari</b>	Metodo di arrotondamento per valori lineari Impostazioni: <ul style="list-style-type: none"> <li>■ <b>Commerciale</b>: le cifre decimali da 1 a 4 vengono arrotondate per difetto, le cifre decimali da 5 a 9 vengono arrotondate per eccesso</li> <li>■ <b>Arrotonda x dif.</b>: le cifre decimali da 1 a 9 vengono arrotondate per difetto</li> <li>■ <b>Arrotonda x ecc.</b>: le cifre decimali da 1 a 9 vengono arrotondate per eccesso</li> <li>■ <b>Elimina decimali</b>: le cifre decimali vengono eliminate senza arrotondamento per eccesso o per difetto</li> <li>■ <b>Arrotonda a 0-5</b>: le posizioni decimali <math>\leq 24</math> o <math>\geq 75</math> vengono arrotondate a 0, le posizioni decimali <math>\geq 25</math> o <math>\leq 74</math> vengono arrotondate a 5 ("arrotondamento di 5 rappen")</li> <li>■ Impostazione standard: <b>Commerciale</b></li> </ul>
<b>Posizioni decimali per valori lineari</b>	Numero delle cifre decimali di valori lineari Campo di impostazione: <ul style="list-style-type: none"> <li>■ <b>Millimetri: 0 ... 5</b></li> <li>■ <b>Pollici: 0 ... 7</b></li> </ul> Valore standard: <ul style="list-style-type: none"> <li>■ <b>Millimetri: 4</b></li> <li>■ <b>Pollici: 6</b></li> </ul>

Parametro	Spiegazione
<b>Unità per valori angolari</b>	Unità per valori angolari Impostazioni: <ul style="list-style-type: none"> <li>■ <b>Radiante</b>: angolo in radianti (rad)</li> <li>■ <b>Grado decimale</b>: angolo in gradi (°) con cifre decimali</li> <li>■ <b>Gradi-Min-Sec</b>: angolo in gradi (°), minuti ['] e secondi ["]</li> <li>■ Impostazione standard: <b>Grado decimale</b></li> </ul>
<b>Metodo di arrotondamento per valori angolari</b>	Metodo di arrotondamento per valori angolari decimali Impostazioni: <ul style="list-style-type: none"> <li>■ <b>Commerciale</b>: le cifre decimali da 1 a 4 vengono arrotondate per difetto, le cifre decimali da 5 a 9 vengono arrotondate per eccesso</li> <li>■ <b>Arrotonda x dif.</b>: le cifre decimali da 1 a 9 vengono arrotondate per difetto</li> <li>■ <b>Arrotonda x ecc.</b>: le cifre decimali da 1 a 9 vengono arrotondate per eccesso</li> <li>■ <b>Elimina decimali</b>: le cifre decimali vengono eliminate senza arrotondamento per eccesso o per difetto</li> <li>■ <b>Arrotonda a 0-5</b>: le posizioni decimali <math>\leq 24</math> o <math>\geq 75</math> vengono arrotondate a 0, le posizioni decimali <math>\geq 25</math> o <math>\leq 74</math> vengono arrotondate a 5 ("arrotondamento di 5 rappen")</li> <li>■ Impostazione standard: <b>Commerciale</b></li> </ul>
<b>Posizioni decimali per valori angolari</b>	Numero delle cifre decimali di valori angolari Campo di impostazione: <ul style="list-style-type: none"> <li>■ <b>Radiante</b>: 0 ... 7</li> <li>■ <b>Grado decimale</b>: 0 ... 5</li> <li>■ <b>Gradi-Min-Sec</b>: 0 ... 2</li> </ul> Valore standard: <ul style="list-style-type: none"> <li>■ <b>Radiante</b>: 5</li> <li>■ <b>Grado decimale</b>: 3</li> <li>■ <b>Gradi-Min-Sec</b>: 0</li> </ul>
<b>Separatore decimale</b>	Separatore per la rappresentazione dei valori <ul style="list-style-type: none"> <li>■ Impostazioni: <b>Punto</b> o <b>Virgola</b></li> <li>■ Impostazione standard: <b>Punto</b></li> </ul>

## 15.2.10 Copyrights

Percorso: **Impostazioni ► Info generali ► Copyrights**

Parametro	Significato e funzione
<b>Software open source</b>	Visualizzazione delle licenze del software impiegato

### 15.2.11 Informazioni Service

Percorso: **Impostazioni ► Info generali ► Informazioni Service**

Parametro	Significato e funzione
<b>HEIDENHAIN</b>	Visualizzazione di un documento con indirizzi di Service HEIDENHAIN
<b>Informazioni Service OEM</b>	Visualizzazione di un documento con indicazioni di Service del costruttore della macchina <ul style="list-style-type: none"> <li>Standard: documento con indirizzi di Service HEIDENHAIN</li> </ul> <b>Ulteriori informazioni:</b> "Inserimento della documentazione ", Pagina 119

### 15.2.12 Documentazione

Percorso: **Impostazioni ► Info generali ► Documentazione**

Parametro	Significato e funzione
<b>Manuale utente</b>	Visualizzazione del manuale di istruzioni salvato nell'apparecchiatura <ul style="list-style-type: none"> <li>Standard: nessun documento presente, è possibile aggiungere un documento nella lingua desiderata</li> </ul> <b>Ulteriori informazioni:</b> "Documentazione", Pagina 273

## 15.3 Interfacce

Questo capitolo descrive le impostazioni per la configurazione di reti, drive di rete e memorie di massa USB.

### 15.3.1 Rete

Percorso: **Impostazioni ► Interfacce ► Rete ► X116**



Rivolgersi al proprio Network Administrator per ottenere le impostazioni di rete corrette per configurare l'apparecchiatura.

Parametro	Spiegazione
<b>Indirizzo MAC</b>	Indirizzo hardware univoco dell'adattatore di rete
<b>DHCP</b>	Indirizzo di rete dell'apparecchiatura assegnato in modo dinamico <ul style="list-style-type: none"> <li>■ Impostazioni: <b>ON</b> o <b>OFF</b></li> <li>■ Valore standard: <b>ON</b></li> </ul>
<b>Indirizzo IPv4</b>	Indirizzo di rete con quattro blocchi numerici L'indirizzo di rete è predefinito in modo automatico con DHCP attivo oppure può essere impostato manualmente <ul style="list-style-type: none"> <li>■ Campo di impostazione: <b>0.0.0.1 ... 255.255.255.255</b></li> </ul>
<b>Maschera sottorete IPv4</b>	Identificativo all'interno della rete con quattro blocchi numerici La maschera di sottorete è predefinita in modo automatico con DHCP attivo oppure può essere impostata manualmente. <ul style="list-style-type: none"> <li>■ Campo di impostazione: <b>0.0.0.0 ... 255.255.255.255</b></li> </ul>
<b>Gateway standard IPv4</b>	Indirizzo di rete del router che collega una rete <div style="border: 1px solid black; padding: 5px; margin-top: 10px;"> <p>L'indirizzo di rete è predefinito in modo automatico con DHCP attivo oppure può essere impostato manualmente.</p> </div> <ul style="list-style-type: none"> <li>■ Campo di impostazione: <b>0.0.0.1 ... 255.255.255.255</b></li> </ul>
<b>SLAAC IPv6</b>	Indirizzo di rete con campo di indirizzamento esteso Necessario solo se supportato in rete <ul style="list-style-type: none"> <li>■ Impostazioni: <b>ON</b> o <b>OFF</b></li> <li>■ Valore standard: <b>OFF</b></li> </ul>
<b>Indirizzo IPv6</b>	Viene automaticamente assegnato con <b>SLAAC IPv6</b> attivo
<b>Lunghezza prefisso sottorete IPv6</b>	Prefisso sottorete in reti IPv6
<b>Gateway standard IPv6</b>	Indirizzo di rete del router che collega una rete
<b>Server DNS preferito</b>	Server primario per conversione dell'indirizzo IP
<b>Server DNS alternativo</b>	Server opzionale per conversione dell'indirizzo IP

## 15.3.2 Drive di rete

Percorso: **Impostazioni ► Interfacce ► Drive di rete**



Rivolgersi al proprio Network Administrator per ottenere le impostazioni di rete corrette per configurare l'apparecchiatura.

Parametro	Spiegazione
<b>Nome</b>	Nome della cartella da visualizzare nella Gestione file Valore standard: <b>Share</b> (non può essere modificato)
<b>Indirizzo IP server o nome host</b>	Nome o indirizzo di rete del server
<b>Cartella condivisa</b>	Nome della cartella condivisa
<b>Nome utente</b>	Nome dell'utente autorizzato
<b>Password</b>	Password dell'utente autorizzato
<b>Visualizza password</b>	Visualizzazione della password in chiaro <ul style="list-style-type: none"> <li>■ Impostazioni: <b>ON</b> o <b>OFF</b></li> <li>■ Valore standard: <b>OFF</b></li> </ul>
<b>Opzioni drive di rete</b>	Configurazione dell' <b>Autenticazione</b> per la codifica della password in rete Impostazioni: <ul style="list-style-type: none"> <li>■ <b>Nessuno</b></li> <li>■ <b>Autenticazione Kerberos V5</b></li> <li>■ <b>Autenticazione e firma pacchetti Kerberos V5</b></li> <li>■ <b>Hashing password NTLM</b></li> <li>■ <b>Hashing password NTLM con firma</b></li> <li>■ <b>Hashing password NTLMv2</b></li> <li>■ <b>Hashing password NTLMv2 con firma</b></li> <li>■ Valore standard: <b>Nessuno</b></li> </ul> Configurazione delle <b>Opzioni di collegamento</b> Impostazioni: <ul style="list-style-type: none"> <li>■ Valore standard: <b>nounix,noserverino</b></li> </ul>



### 15.3.3 USB

Percorso: **Impostazioni ► Interfacce ► USB**

Parametro	Spiegazione
<b>Rilevamento automatico di memorie di masse USB collegate</b>	Rilevamento automatico di una memoria di massa USB <ul style="list-style-type: none"> <li>■ Impostazioni: <b>ON</b> o <b>OFF</b></li> <li>■ Impostazione standard: <b>ON</b></li> </ul>

### 15.3.4 Assi (funzioni di commutazione)

Percorso: **Impostazioni ► Interfacce ► Funzioni di commutazione ► Assi**

Nelle modalità Funzionamento manuale e MDI è possibile azzerare tutti gli assi o singoli assi impostando l'ingresso digitale assegnato.



In funzione di esecuzione del prodotto, configurazione ed encoder collegati non sono eventualmente disponibili per la selezione tutti i parametri e tutte le opzioni descritti.

Parametri	Spiegazione
<b>Impostazioni generali</b>	Assegnazione dell'ingresso digitale secondo piedinatura per azzerare tutti gli assi Impostazione standard: <b>Non collegato</b>
<b>&lt;Nome asse&gt;</b>	Assegnazione dell'ingresso digitale secondo piedinatura per azzerare l'asse Impostazione standard: <b>Non collegato</b>

### 15.3.5 Funzioni di commutazione a seconda della posizione

Percorso: **Impostazioni ► Interfacce ► Funzioni di commutazione a seconda della posizione ► +**

Con funzioni di commutazione correlate alla posizione è possibile impostare uscite logiche in funzione della posizione di un asse in un determinato sistema di riferimento. A tale scopo sono disponibili posizioni di commutazione e intervalli di posizioni.



In funzione di esecuzione del prodotto, configurazione ed encoder collegati non sono eventualmente disponibili per la selezione tutti i parametri e tutte le opzioni descritti.

Parametri	Spiegazione
<b>Nome</b>	Nome della funzione di commutazione
<b>Funzione di comando</b>	Selezione se la funzione di commutazione è attivata o disattivata <ul style="list-style-type: none"> <li>■ Impostazioni: <b>ON</b> o <b>OFF</b></li> <li>■ Impostazione standard: <b>ON</b></li> </ul>
<b>Sistema di riferimento</b>	Selezione del sistema di riferimento desiderato

Parametri	Spiegazione
	<ul style="list-style-type: none"> <li>■ <b>Sistema di coordinate macchina</b></li> <li>■ <b>Origine</b></li> <li>■ <b>Posizione di destinazione</b></li> <li>■ <b>Punta utensile</b></li> </ul>
<b>Asse</b>	Selezione dell'asse desiderato
<b>Punto di commutazione</b>	Selezione della posizione dell'asse del punto di commutazione Impostazione standard: <b>0.0000</b>
<b>Tipo di commutazione</b>	Selezione del tipo di commutazione desiderato <ul style="list-style-type: none"> <li>■ Fronte da Low a High</li> <li>■ Fronte da High a Low</li> <li>■ Intervallo da Low a High</li> <li>■ Intervallo da High a Low</li> <li>■ Impostazione standard: Fronte da Low a High</li> </ul>
<b>Uscita</b>	Selezione dell'uscita desiderata <ul style="list-style-type: none"> <li>■ <b>X105.13 ... X105.16 (Dout 0, Dout 2, Dout 4, Dout 6)</b></li> <li>■ <b>X105.32 ... X105.35 (Dout 1, Dout 3, Dout 5, Dout 7)</b></li> <li>■ <b>X113.04 (Dout 0)</b></li> </ul>
<b>Uscita invertita</b>	Con funzione attiva viene impostata l'uscita se non è soddisfatta la condizione di commutazione o se la funzione di commutazione è inattiva <ul style="list-style-type: none"> <li>■ Valore standard: inattivo</li> </ul>
<b>Impulso</b>	Selezione se l'impulso è attivato o disattivato <ul style="list-style-type: none"> <li>■ Impostazioni: <b>ON</b> o <b>OFF</b></li> <li>■ Impostazione standard: <b>ON</b></li> </ul>
<b>Durata impulso</b>	Selezione della lunghezza desiderata dell'impulso <ul style="list-style-type: none"> <li>■ <b>0.1 s ... 999 s</b></li> <li>■ Impostazione standard: <b>0.0 s</b></li> </ul>
<b>Limite inferiore</b>	Selezione del limite inferiore della posizione dell'asse sul quale deve essere eseguita la commutazione (solo tipo di commutazione <b>Intervallo</b> )
<b>Limite superiore</b>	Selezione del limite superiore della posizione dell'asse sul quale deve essere eseguita la commutazione (solo tipo di commutazione <b>Intervallo</b> )
<b>Rimuovi voce</b>	Rimozione della funzione di commutazione in funzione della posizione

## 15.4 Utente

Questo capitolo descrive le impostazioni per la configurazione di utenti e gruppi di utenti.

### 15.4.1 OEM

Percorso: **Impostazioni ► Utente ► OEM**

L'utente **OEM** (Original Equipment Manufacturer) possiede il livello di autorizzazione più alto. Ha il compito di eseguire la configurazione hardware dell'apparecchiatura (ad es. collegamento di sistemi di misura e sensori). Può creare utenti del tipo **Setup e Operator** e configurare l'utente **Setup e Operator**. L'utente **OEM** non può essere duplicato o cancellato. Non può eseguire il login automaticamente.

Parametro	Spiegazione	Autorizzazione di editing
<b>Nome</b>	Cognome dell'utente ■ Valore standard: <b>OEM</b>	–
<b>Nome</b>	Nome dell'utente ■ Valore standard: –	–
<b>Reparto</b>	Reparto dell'utente ■ Valore standard: –	–
<b>Gruppo</b>	Gruppo dell'utente ■ Valore standard: <b>oem</b>	–
<b>Password</b>	Password dell'utente ■ Valore standard: <b>oem</b>	<b>OEM</b>
<b>Lingua</b>	Lingua dell'utente	<b>OEM</b>
<b>Login automatico</b>	Al riavvio dell'apparecchiatura: login automatico dell'ultimo utente connesso ■ Valore standard: <b>OFF</b>	–
<b>Rimuovi account utente</b>	Rimozione dell'account utente	–

## 15.4.2 Setup

Percorso: **Impostazioni ► Utente ► Setup**

L'utente **Setup** configura l'apparecchiatura per l'uso nel luogo di impiego. Può creare utenti del tipo **Operator**. L'utente **Setup** non può essere duplicato o cancellato. Non può eseguire il login automaticamente.

Parametro	Spiegazione	Autorizzazione di editing
<b>Nome</b>	Cognome dell'utente ■ Valore standard: <b>Setup</b>	–
<b>Nome</b>	Nome dell'utente ■ Valore standard: –	–
<b>Reparto</b>	Reparto dell'utente ■ Valore standard: –	–
<b>Gruppo</b>	Gruppo dell'utente ■ Valore standard: <b>setup</b>	–
<b>Password</b>	Password dell'utente ■ Valore standard: <b>setup</b>	<b>Setup, OEM</b>
<b>Lingua</b>	Lingua dell'utente	<b>Setup, OEM</b>
<b>Login automatico</b>	Al riavvio dell'apparecchiatura: login automatico dell'ultimo utente connesso ■ Valore standard: <b>OFF</b>	–
<b>Rimuovi account utente</b>	Rimozione dell'account utente	–

### 15.4.3 Operator

Percorso: **Impostazioni ► Utente ► Operator**

L'utente **Operator** dispone di autorizzazione per eseguire le funzioni base dell'apparecchiatura.

Un utente del tipo **Operator** non può creare un altro utente ed è in grado ad esempio di modificare il proprio nome o la propria lingua. Un utente del gruppo **Operator** può eseguire il login automaticamente non appena si accende l'apparecchiatura.

Parametro	Spiegazione	Autorizzazione di editing
<b>Nome</b>	Cognome dell'utente ■ Valore standard: <b>Operator</b>	<b>Operator, Setup, OEM</b>
<b>Nome</b>	Nome dell'utente	<b>Operator, Setup, OEM</b>
<b>Reparto</b>	Reparto dell'utente ■ Valore standard: –	<b>Operator, Setup, OEM</b>
<b>Gruppo</b>	Gruppo dell'utente ■ Valore standard: <b>operator</b>	–
<b>Password</b>	Password dell'utente ■ Valore standard: <b>operator</b>	<b>Operator, Setup, OEM</b>
<b>Lingua</b>	Lingua dell'utente	<b>Operator, Setup, OEM</b>
<b>Login automatico</b>	Al riavvio dell'apparecchiatura: login automatico dell'ultimo utente connesso ■ Impostazioni: <b>ON</b> o <b>OFF</b> ■ Valore standard: <b>OFF</b>	<b>Operator, Setup, OEM</b>
<b>Rimuovi account utente</b>	Rimozione dell'account utente	<b>Setup, OEM</b>

### 15.4.4 Inserimento dell'Utente

Percorso: **Impostazioni ► Utente ► +**

Parametri	Spiegazione
	Inserimento di un nuovo utente del tipo <b>Operator</b> <b>Ulteriori informazioni:</b> "Creazione e configurazione di utenti", Pagina 142 Non possono essere inseriti altri utenti del tipo <b>OEM</b> e <b>Setup</b> .

## 15.5 Assi

Questo capitolo descrive le impostazioni per la configurazione degli assi e delle apparecchiature assegnate.



In funzione di esecuzione del prodotto, configurazione ed encoder collegati non sono eventualmente disponibili per la selezione tutti i parametri e tutte le opzioni descritti.

### 15.5.1 Principi fondamentali per la configurazione degli assi



Per poter sfruttare funzioni come l'esecuzione di blocchi, la configurazione degli assi deve essere conforme alle convenzioni per la relativa applicazione.

#### Sistema di riferimento su torni

Per la lavorazione di un pezzo su un tornio, i dati delle coordinate degli assi principali X, Y e Z si riferiscono all'origine del pezzo. L'asse di riferimento per la tornitura è l'asse rotativo del mandrino. Questo asse è l'asse Z. L'asse X si sposta in direzione del raggio o del diametro. L'asse Y è perpendicolare all'asse X e all'asse Z e viene impiegato per la lavorazione al di fuori della metà del pezzo. La posizione della punta dell'utensile è definita in modo univoco con una posizione X e Z.

Le indicazioni angolari per l'asse rotativo C si riferiscono all'origine dell'asse C.



Figura 51: Assegnazione del sistema di coordinate ortogonale rispetto al pezzo

## 15.5.2 Indici di riferimento

Percorso: **Impostazioni ► Assi ► Impostazioni generali ► Indici di riferimento**

Parametro	Spiegazione
<b>Ricerca indici di riferimento dopo avvio apparecchiatura</b>	<p>Impostazione della ricerca degli indici di riferimento dopo l'avvio dell'apparecchiatura</p> <p>Impostazioni:</p> <ul style="list-style-type: none"> <li>■ <b>ON</b>: la ricerca degli indici di riferimento deve essere eseguita dopo l'avvio</li> <li>■ <b>OFF</b>: non è richiesta alcuna ricerca degli indici di riferimento dopo l'avvio dell'apparecchiatura</li> <li>■ Valore standard: <b>ON</b></li> </ul>
<b>Possibile interruz. ricerca indici RIF per tutti gli utenti</b>	<p>Definizione se la ricerca degli indici di riferimento può essere interrotta da tutti i tipi di utente</p> <p>Impostazioni:</p> <ul style="list-style-type: none"> <li>■ <b>ON</b>: ogni tipo di utente può interrompere la ricerca degli indici di riferimento</li> <li>■ <b>OFF</b>: solo l'utente del tipo <b>OEM</b> o <b>Setup</b> può interrompere la ricerca degli indici di riferimento</li> <li>■ Valore standard: <b>OFF</b></li> </ul>
<b>Ricerca indici di riferimento</b>	<b>Avvia</b> dà inizio alla ricerca degli indici di riferimento e apre l'area di lavoro
<b>Stato della ricerca degli indici di riferimento</b>	<p>Visualizzazione se la ricerca degli indici di riferimento ha avuto successo</p> <p>Indicazione:</p> <ul style="list-style-type: none"> <li>■ <b>Riuscito</b></li> <li>■ <b>Fallito</b></li> </ul>
<b>Interruzione della ricerca degli indici di riferimento</b>	<p>Visualizzazione se la ricerca degli indici di riferimento è stata interrotta</p> <p>Indicazione:</p> <ul style="list-style-type: none"> <li>■ <b>sì</b></li> <li>■ <b>no</b></li> </ul>

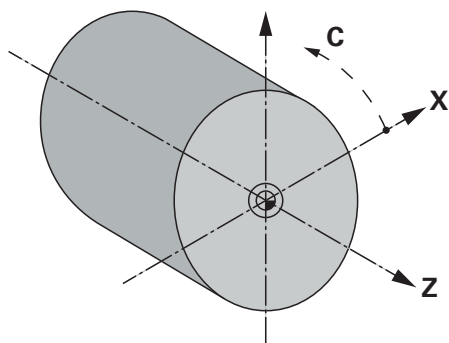
### 15.5.3 Informazione

Percorso: **Impostazioni ► Assi ► Impostazioni generali ► Informazione**

Parametro	Spiegazione
<b>Assegnazione degli ingressi degli encoder agli assi</b>	Mostra l'assegnazione degli ingressi degli encoder agli assi
<b>Assegnazione delle uscite analogiche agli assi</b>	Mostra l'assegnazione delle uscite analogiche agli assi
<b>Assegnazione degli ingressi analogici agli assi</b>	Mostra l'assegnazione degli ingressi analogici agli assi
<b>Assegnazione delle uscite digitali agli assi</b>	Mostra l'assegnazione delle uscite digitali agli assi
<b>Assegnazione degli ingressi digitali agli assi</b>	Mostra l'assegnazione degli ingressi digitali agli assi



Con il pulsante **Reset** è possibile ripristinare nuovamente le assegnazioni di ingressi e uscite.

### 15.5.4 Funzioni di commutazione

Percorso: **Impostazioni ► Assi ► Impostazioni generali ► Funzioni di commutazione**



Le funzioni di commutazione non devono essere impiegate come componente di una funzione di sicurezza.

Parametro	Spiegazione
<b>Ingressi</b>	Assegnazione dell'ingresso digitale per la relativa funzione di commutazione secondo piedinatura <b>Ulteriori informazioni:</b> "Ingressi (Funzioni di commutazione)", Pagina 241
<b>Uscite</b>	Assegnazione dell'uscita digitale per la relativa funzione di commutazione secondo piedinatura <b>Ulteriori informazioni:</b> "Uscite (Funzioni di commutazione)", Pagina 241



### 15.5.5 Ingressi (Funzioni di commutazione)



Le funzioni di commutazione non devono essere impiegate come componente di una funzione di sicurezza.

Percorso: **Impostazioni ► Assi ► Impostazioni generali ► Funzioni di commutazione ► Ingressi**

Parametri	Spiegazione
<b>Tensione di comando On</b>	Assegnazione dell'ingresso digitale per la richiesta di tensione di comando esterna (ad es. per la macchina da controllare) <ul style="list-style-type: none"> <li>■ Valore standard: <b>Non collegato</b></li> </ul>
<b>Arresto d'emergenza attivo</b>	Assegnazione dell'ingresso digitale per la richiesta se è stato attivato un interruttore di arresto d'emergenza collegato esternamente <ul style="list-style-type: none"> <li>■ Valore standard: <b>Non collegato</b></li> </ul>
	Assegnazione dell'ingresso digitale per un tasto con il seguente effetto: <ul style="list-style-type: none"> <li>■ Funzionamento manuale: premendo il tasto si arresta l'avanzamento automatico durante i movimenti degli assi controllati con i tasti Jog</li> <li>■ Modalità MDI ed Esecuzione programma: il tasto funziona come tasto STOP NC. Premendo il tasto si arrestano e si interrompono i cicli di un blocco programma</li> <li>■ Valore standard: <b>Non collegato</b></li> </ul>

### 15.5.6 Uscite (Funzioni di commutazione)



Le funzioni di commutazione non devono essere impiegate come componente di una funzione di sicurezza.

Percorso: **Impostazioni ► Assi ► Impostazioni generali ► Funzioni di commutazione ► Uscite**

Parametri	Spiegazione
<b>Refrigerante</b>	Assegnazione dell'uscita digitale per l'attivazione o la disattivazione dell'alimentazione di lubrorefrigerante della macchina utensile <ul style="list-style-type: none"> <li>■ Valore standard: <b>Non collegato</b></li> </ul>
<b>Funzione di commutazione personalizzata</b>	Assegnazione dell'uscita a relè che si inserisce alcuni secondi dopo l'arresto dell'apparecchiatura. Il relè è collegato a un circuito con funzione di autoarresto che toglie tensione all'apparecchiatura e alla macchina utensile in presenza di questo segnale. Esempio: questo circuito può accoppiare l'accensione e lo spegnimento dell'apparecchiatura all'accensione e allo spegnimento della macchina utensile da controllare. <ul style="list-style-type: none"> <li>■ Valore standard: <b>Non collegato</b></li> </ul>

### 15.5.7 Inserimento di Funzioni M

Percorso: **Impostazioni ► Assi ► Impostazioni generali ► Funzioni M ► +**

Parametro	Spiegazione
<b>Nome</b>	Immissione del nome per la nuova funzione M <ul style="list-style-type: none"> <li>■ Campo di impostazione: <b>M100 ... M120</b></li> </ul> Configurazione vedere "Configurazione delle funzioni M", Pagina 242



### 15.5.8 Configurazione delle funzioni M

Percorso: **Impostazioni ► Assi ► Impostazioni generali ► Funzioni M ► M100 ... M120**

Parametro	Spiegazione
<b>Nome</b>	Immissione del nome per la funzione M <ul style="list-style-type: none"> <li>■ Campo di impostazione: <b>M100 ... M120</b></li> </ul>
<b>Uscita digitale</b>	Assegnazione dell'uscita digitale per la funzione M secondo pedinatura <ul style="list-style-type: none"> <li>■ Valore standard: <b>Non collegato</b></li> </ul>
<b>Restore switching state after device restart</b>	Marcatura della funzione M come permanente Impostazioni: <ul style="list-style-type: none"> <li>■ <b>ON</b>: la funzione M viene salvata in modo permanente</li> <li>■ <b>OFF</b>: la funzione non viene salvata in modo permanente</li> <li>■ Valore standard: <b>ON</b></li> </ul>
<b>Digital input for switching enable</b>	Assegnazione dell'ingresso per il consenso della funzione M <ul style="list-style-type: none"> <li>■ Valore standard: <b>Non collegato</b></li> </ul>
<b>Rimuovi</b>	Rimozione della funzione M selezionata.

## 15.5.9 Diameter axis

Percorso: **Impostazioni ► Assi ► Impostazioni generali ► Diameter axis**

Parametro	Spiegazione
<b>Preset setting via axis label</b>	<p>Definizione se l'impostazione rapida di un'origine deve essere attivata tramite la label dell'asse</p> <div style="border: 1px solid black; padding: 5px; margin: 10px 0;"> <p> L'impostazione dell'origine tramite la label dell'asse può portare a spostamenti involontari dell'origine dal centro del pezzo.</p> </div> <p>Impostazioni:</p> <ul style="list-style-type: none"> <li>■ <b>ON</b>: impostazione origine attiva tramite label dell'asse</li> <li>■ <b>OFF</b>: impostazione origine inattiva tramite label dell'asse</li> <li>■ Valore standard: <b>OFF</b></li> </ul>
<b>Consider presets with CSS</b>	<p>Definizione se in modo CSS devono essere considerate le origini</p> <div style="border: 1px solid black; padding: 5px; margin: 10px 0;"> <p> La considerazione delle origini può comportare che il modo CSS non agisca più sul centro fisico del pezzo.</p> </div> <p>Impostazioni:</p> <ul style="list-style-type: none"> <li>■ <b>ON</b>: considerazione dei valori dell'origine attiva in CSS</li> <li>■ <b>OFF</b>: considerazione dei valori dell'origine inattiva in CSS</li> <li>■ Valore standard: <b>OFF</b></li> </ul>

## 15.5.10 <Nome asse> (impostazione degli assi)

Percorso: **Impostazioni ► Assi ► <Nome asse>**

 Per poter sfruttare funzioni come l'esecuzione di blocchi, la configurazione degli assi deve essere conforme alle convenzioni per la relativa applicazione.

**Ulteriori informazioni:** "Principi fondamentali per la configurazione degli assi",  
Pagina 238

Parametri	Spiegazione
<b>Nome asse</b>	<p>Scelta del nome dell'asse rappresentato nell'anteprima di posizione</p> <p>Impostazione standard: <b>Non definito</b></p> <div style="border: 1px solid black; padding: 5px; margin-top: 10px;"> <p><b>i</b> Possono essere configurati i seguenti assi: <b>X, Z, Zo, C, S</b>.</p> </div> <div style="border: 1px solid black; padding: 5px; margin-top: 10px;"> <p><b>i</b> Il nome dell'asse <b>S</b> compare nella selezione non appena si seleziona nel tipo di asse l'opzione <b>Mandrino, Mandrino</b>.</p> </div>
<b>Tipo di asse</b>	<p>Definizione del tipo di asse</p> <p>Impostazioni:</p> <ul style="list-style-type: none"> <li>■ <b>Non definito</b></li> <li>■ <b>Asse</b></li> <li>■ <b>Asse accoppiato</b>: asse il cui valore di posizione viene calcolato con un asse principale</li> </ul> <div style="border: 1px solid black; padding: 5px; margin-top: 10px;"> <p><b>i</b> Gli assi accoppiati non compaiono nella visualizzazione di posizione. Nella visualizzazione di posizione compare soltanto l'asse principale con il valore di posizione calcolato di entrambi gli assi.</p> </div> <div style="border: 1px solid black; padding: 5px; margin-top: 10px;"> <p><b>i</b> Con assi accoppiati l'apparecchiatura adatta automaticamente il nome dell'asse. Il nome dell'asse è composto dal nome dell'asse principale e dal tipo di calcolo selezionato, ad es. <b>+X</b>.</p> </div> <ul style="list-style-type: none"> <li>■ <b>Mandrino</b></li> <li>■ <b>Mandrino</b></li> <li>■ Valore standard: <b>Asse</b></li> </ul>
<b>Encoder</b>	<p>Configurazione dell'encoder connesso</p> <p><b>Ulteriori informazioni:</b> "Encoder", Pagina 246</p>
<b>Compensazione errore</b>	<p>Configurazione della compensazione errore lineare <b>LEC</b> o della compensazione errore lineare a segmenti <b>SLEC</b></p> <p><b>Ulteriori informazioni:</b> "Correzione errore lineare (LEC)", Pagina 254</p> <p><b>Ulteriori informazioni:</b> "Compensazione errore lineare a segmenti (SLEC)", Pagina 254</p>
<b>Finestra di posizionamento</b>	<p>Immissione del fattore di scala per l'aiuto di posizionamento in modalità MDI</p> <ul style="list-style-type: none"> <li>■ Campo di impostazione: <b>0.020 mm ... 2.000 mm</b></li> <li>■ Valore standard: <b>0.100</b></li> </ul>
<b>Tempo di sosta minimo in finestra di posizionamento manuale</b>	<p>Immissione della durata per la quale gli assi devono trovarsi nella finestra di posizionamento fino a completare il blocco</p> <ul style="list-style-type: none"> <li>■ Campo di impostazione: <b>0 ms ... 10000 ms</b></li> <li>■ Valore standard: <b>0 ms</b></li> </ul>

Parametri	Spiegazione
<b>Asse principale accoppiato</b>	Per assi del tipo <b>Asse accoppiato</b> : selezione dell'asse principale con cui viene accoppiato l'asse Valore standard: nessuno
<b>Calcolo con asse principale</b>	Per assi del tipo <b>Asse accoppiato</b> : tipo di calcolo dei valori di posizione di asse principale e asse accoppiato Impostazioni: <ul style="list-style-type: none"><li>■ +: i valori di posizione vengono sommati (asse principale + asse accoppiato)</li><li>■ -: i valori di posizione vengono sottratti (asse principale - asse accoppiato)</li><li>■ Valore standard: +</li></ul>

## 15.5.11 Encoder

Percorso: **Impostazioni ► Assi ► <Nome asse> ► Encoder**

### Impostazioni per encoder con interfaccia del tipo EnDat 2.2

Parametri	Spiegazione
<b>Ingresso sistemi di misura</b>	Assegnazione dell'ingresso encoder all'asse dell'apparecchiatura Impostazioni: <ul style="list-style-type: none"> <li>■ <b>Non collegato</b></li> <li>■ <b>X1</b></li> <li>■ <b>X2</b></li> <li>■ <b>X3</b></li> </ul> <b>Ulteriori informazioni:</b> "Panoramica dell'apparecchiatura", Pagina 47
<b>Interfaccia</b>	Tipo di interfaccia riconosciuto automaticamente <b>EnDat</b>
<b>Targhetta di identificazione</b>	Informazioni sull'encoder che sono stati caricati dalla targhetta di identificazione elettronica
<b>Diagnostica</b>	Risultati della diagnostica encoder, valutazione della funzione dell'encoder, ad es. con riserve funzionali
<b>Tipo di encoder</b>	Tipo dell'encoder connesso Impostazioni: <ul style="list-style-type: none"> <li>■ <b>Encoder lineare:</b> asse lineare</li> <li>■ <b>Encoder angolare:</b> asse rotativo</li> <li>■ <b>Encoder angolare come encoder lineare:</b> l'asse rotativo viene visualizzato come asse lineare</li> <li>■ Valore standard: in funzione dell'encoder connesso</li> </ul>
<b>Rapporto meccanico</b>	Per visualizzazione di un asse rotativo come asse lineare: percorso di traslazione in mm al giro <ul style="list-style-type: none"> <li>■ Campo di impostazione: <b>0,1 mm ... 1.000 mm</b></li> <li>■ Valore standard: <b>1.0</b></li> </ul>
<b>Spostamento punto di riferimento</b>	Configurazione dell'offset tra indice di riferimento e punto zero <b>Ulteriori informazioni:</b> "Spostamento punto di riferimento", Pagina 251

#### Utilizzo di Encoder angolare come encoder lineare

Per la configurazione di un sistema di misura angolare o trasduttore rotativo come sistema di misura lineare occorre considerare determinati parametri per escludere l'overflow del sistema.

- Il rapporto di trasmissione deve essere scelto in modo tale da non superare il campo di traslazione massimo di 21474.483 mm
- Lo spostamento del punto di riferimento dovrebbe essere impiegato tenendo conto del campo di traslazione massimo di  $\pm 21474.483$  mm, in quanto questo limite è attivo sia con che senza spostamento del punto di riferimento
- **Solo per trasduttori rotativi multigiro con EnDat 2.2:** il trasduttore rotativo deve essere montato in modo tale che un suo overflow non influisca negativamente sulle coordinate della macchina.

### Impostazioni per encoder con interfacce del tipo 1 V<sub>pp</sub> e 11 μA<sub>pp</sub>

Parametri	Spiegazione
Ingresso sistemi di misura	<p>Assegnazione dell'ingresso encoder all'asse dell'apparecchiatura</p> <p>Impostazioni:</p> <ul style="list-style-type: none"> <li>■ <b>Non collegato</b></li> <li>■ <b>X1</b></li> <li>■ <b>X2</b></li> <li>■ <b>X3</b></li> </ul> <p><b>Ulteriori informazioni:</b> "Panoramica dell'apparecchiatura", Pagina 47</p>
Segnale incrementale	<p>Segnale dell'encoder connesso</p> <p>Impostazioni:</p> <ul style="list-style-type: none"> <li>■ <b>1 V<sub>pp</sub></b>: segnale in tensione sinusoidale</li> <li>■ <b>11 μA</b>: segnale in corrente sinusoidale</li> <li>■ Valore standard: <b>1 V<sub>pp</sub></b></li> </ul>
Tipo di encoder	<p>Tipo dell'encoder connesso</p> <p>Impostazioni:</p> <ul style="list-style-type: none"> <li>■ <b>Encoder lineare</b>: asse lineare</li> <li>■ <b>Encoder angolare</b>: asse rotativo</li> <li>■ <b>Encoder angolare come encoder lineare</b>: l'asse rotativo viene visualizzato come asse lineare</li> <li>■ Valore standard: in funzione dell'encoder connesso</li> </ul>
Periodo del segnale	<p>Per sistemi di misura lineari</p> <p>Lunghezza di un periodo del segnale</p> <ul style="list-style-type: none"> <li>■ Campo di impostazione: <b>0.001 μm ... 1000000.000 μm</b></li> <li>■ Valore standard: <b>20.000</b></li> </ul>
N. divisioni	<p>Per sistemi di misura angolari e visualizzazione di un asse rotativo come asse lineare.</p> <p>Numero di divisioni</p> <ul style="list-style-type: none"> <li>■ Campo di impostazione: <b>1 ... 1.000.000</b></li> <li>■ Valore standard: <b>1.000</b></li> </ul>
Autoapprendimento	<p>Avvio della procedura di autoapprendimento per determinare il <b>N. divisioni</b> di un sistema di misura angolare sulla base dell'angolo di rotazione predefinito.</p>
Modalità di visualizzazione	<p>Per sistemi di misura angolari e visualizzazione di un asse rotativo come asse lineare.</p> <p>Impostazioni:</p> <ul style="list-style-type: none"> <li>■ <b>- ∞ ... ∞</b></li> <li>■ <b>0° ... 360°</b></li> <li>■ <b>-180° ... 180°</b></li> <li>■ Valore standard: <b>- ∞ ... ∞</b></li> </ul>
Rapporto meccanico	<p>Per visualizzazione di un asse rotativo come asse lineare: percorso di traslazione in mm al giro</p> <ul style="list-style-type: none"> <li>■ Campo di impostazione: <b>0,1 mm ... 1.000 mm</b></li> <li>■ Valore standard: <b>1.0</b></li> </ul>

Parametri	Spiegazione
Indici di riferimento	Configurazione degli <b>Indici di riferimento</b> <b>Ulteriori informazioni:</b> "Indici di riferimento (Encoder)", Pagina 250
Frequenza filtro analogico	Valore di frequenza del filtro passa-basso analogico Impostazioni: <ul style="list-style-type: none"> <li>■ <b>33 kHz:</b> soppressione di frequenze di disturbo superiori a 33 kHz</li> <li>■ <b>400 kHz:</b> soppressione di frequenze di disturbo superiori a 400 kHz</li> <li>■ Valore standard: <b>400 kHz</b></li> </ul>
Resistenza terminale	Carico sostitutivo per evitare riflessi <ul style="list-style-type: none"> <li>■ Impostazioni: <b>ON</b> o <b>OFF</b></li> <li>■ Valore standard: <b>ON</b></li> </ul>
Monitoraggio errori	Monitoraggio degli errori del segnale Impostazioni: <ul style="list-style-type: none"> <li>■ <b>Off:</b> monitoraggio errori inattivo</li> <li>■ <b>Contaminazione:</b> monitoraggio errori dell'ampiezza del segnale</li> <li>■ <b>Frequenza:</b> monitoraggio errori della frequenza del segnale</li> <li>■ <b>Frequenza &amp; Contaminazione:</b> monitoraggio errori dell'ampiezza del segnale e della frequenza del segnale</li> <li>■ Valore standard: <b>Frequenza &amp; Contaminazione</b></li> </ul> <div style="border: 1px solid black; padding: 5px; margin-top: 10px;"> <p> Se viene superato uno dei valori limite per il monitoraggio errori, viene visualizzato un avvertimento o un messaggio di errore.</p> </div> <p>I valori limite dipendono dal segnale dell'encoder collegato:</p> <ul style="list-style-type: none"> <li>■ Segnale <b>1 Vpp</b>, impostazione <b>Contaminazione</b> <ul style="list-style-type: none"> <li>■ Avvertimento con tensione <math>\leq 0,45</math> V</li> <li>■ Messaggio di errore con tensione <math>\leq 0,18</math> V o <math>\geq 1,34</math> V</li> </ul> </li> <li>■ Segnale <b>1 Vpp</b>, impostazione <b>Frequenza</b> <ul style="list-style-type: none"> <li>■ Messaggio di errore con frequenza <math>\geq 400</math> kHz</li> </ul> </li> <li>■ Segnale <b>11 <math>\mu</math>A</b>, impostazione <b>Contaminazione</b> <ul style="list-style-type: none"> <li>■ Avvertimento con corrente <math>\leq 5,76</math> <math>\mu</math>A</li> <li>■ Messaggio di errore con corrente <math>\leq 2,32</math> <math>\mu</math>A o <math>\geq 17,27</math> <math>\mu</math>A</li> </ul> </li> <li>■ Segnale <b>11 <math>\mu</math>A</b>, impostazione <b>Frequenza</b> <ul style="list-style-type: none"> <li>■ Messaggio di errore con frequenza <math>\geq 150</math> kHz</li> </ul> </li> </ul>
Direzione conteggio	Rilevamento del segnale durante il movimento degli assi Impostazioni: <ul style="list-style-type: none"> <li>■ <b>Positivo:</b> la direzione di traslazione corrisponde alla direzione di conteggio dell'encoder</li> <li>■ <b>Negativo:</b> la direzione di traslazione non corrisponde alla direzione di conteggio dell'encoder</li> <li>■ Valore standard: <b>Positivo</b></li> </ul>



<b>Parametri</b>	<b>Spiegazione</b>
<b>Diagnostica</b>	Risultati della diagnostica encoder, valutazione della funzione dell'encoder, ad es. con figura Lissajous

## 15.5.12 Indici di riferimento (Encoder)

Percorso: **Impostazioni** ► **Assi** ► **<Nome asse>** ► **Encoder** ► **Indici di riferimento**



Per encoder seriali con interfaccia EnDat non è presente la ricerca degli indici di riferimento, in quanto gli assi vengono automaticamente azzerati.

Parametri	Spiegazione
<b>Indice di riferimento</b>	Definizione del tipo di indice di riferimento Impostazioni: <ul style="list-style-type: none"> <li>■ <b>Nessuno</b>: nessun indice di riferimento presente</li> <li>■ <b>Uno</b>: l'encoder dispone di un indice di riferimento</li> <li>■ <b>Codificato</b>: l'encoder dispone di indici di riferimento a distanza codificata</li> <li>■ Valore standard: <b>Uno</b></li> </ul>
<b>Massimo percorso di traslazione</b>	Per encoder lineari con indici di riferimento a distanza codificata: percorso di traslazione massimo per determinare la posizione assoluta <ul style="list-style-type: none"> <li>■ Campo di impostazione: <b>0,1 mm ... 10000.0 mm</b></li> <li>■ Valore standard: <b>20.0</b></li> </ul>
<b>Distanza base</b>	Per encoder angolari con indici di riferimento a distanza codificata: distanza base massima per determinare la posizione assoluta <ul style="list-style-type: none"> <li>■ Campo di impostazione: <b>&gt; 0° ... 360°</b></li> <li>■ Valore standard: <b>10.0</b></li> </ul>
<b>Interpolazione</b>	Per encoder con interfaccia TTL Valore di interpolazione dei sistemi di misura e interpolazione integrata per l'analisi degli indici di riferimento codificati. Impostazioni: <ul style="list-style-type: none"> <li>■ <b>Nessuno</b></li> <li>■ <b>x2</b></li> <li>■ <b>x5</b></li> <li>■ <b>x10</b></li> <li>■ <b>x20</b></li> <li>■ <b>x50</b></li> <li>■ Valore standard: <b>Nessuno</b></li> </ul>
<b>Inversione degli impulsi degli indici di riferimento</b>	Definizione se gli impulsi degli indici di riferimento vengono analizzati negati Impostazioni <ul style="list-style-type: none"> <li>■ <b>ON</b>: gli impulsi di riferimento vengono analizzati negati</li> <li>■ <b>OFF</b>: gli impulsi di riferimento non vengono analizzati negati</li> <li>■ Valore standard: <b>OFF</b></li> </ul>
<b>Spostamento punto di riferimento</b>	Configurazione dell'offset tra indice di riferimento e punto zero <b>Ulteriori informazioni:</b> "Spostamento punto di riferimento", Pagina 251

### 15.5.13 Spostamento punto di riferimento

Percorso: **Impostazioni ► Assi ► <Nome asse> ► Encoder ► Indici di riferimento ► Spostamento punto di riferimento**

Parametro	Spiegazione
<b>Spostamento punto di riferimento</b>	Attivazione del calcolo dell'offset tra indice di riferimento e punto zero della macchina <ul style="list-style-type: none"> <li>■ Campo di impostazione: <b>ON</b> o <b>OFF</b></li> <li>■ Valore standard: <b>OFF</b></li> </ul>
<b>Spostamento punto di riferimento</b>	Immissione manuale dell'offset (in mm o gradi, in funzione del tipo di encoder selezionato) tra indice di riferimento e punto zero Valore standard: <b>0,00000</b>
<b>Posizione attuale per spostamento punto di riferimento</b>	<b>Conferma</b> della posizione attuale come offset (in mm o gradi, in funzione del tipo di encoder selezionato) tra indice di riferimento e punto zero

### 15.5.14 Diagnostica per encoder con interfaccia EnDat

Percorso: **Impostazioni ► Assi ► <Nome asse> ► Encoder ► Diagnostica**

Messaggio	Descrizione
Errori encoder	Gli errori dell'encoder indicano che è presente un malfunzionamento dell'encoder Possono essere visualizzati i seguenti errori dell'encoder ad es.: <ul style="list-style-type: none"> <li>■ Guasto illuminazione</li> <li>■ Ampiezza del segnale errata</li> <li>■ Posizione errata</li> <li>■ Sovratensione</li> <li>■ Sottotensione alimentazione</li> <li>■ Sovracorrente</li> <li>■ Guasto batteria</li> </ul>
Warning encoder	I warning encoder indicano che sono state raggiunte o superate determinate soglie di tolleranza dell'encoder Possono essere visualizzati i seguenti warning encoder ad es.: <ul style="list-style-type: none"> <li>■ Frequenza eccessiva</li> <li>■ Superata temperatura</li> <li>■ Riserva di regolazione illuminazione</li> <li>■ Carica batteria</li> <li>■ Punto di riferimento</li> </ul>

I messaggi hanno il seguente stato:

Stato	Valutazione
<b>OK!</b>	L'encoder rientra nella specifica
<b>Non supportato</b>	Il messaggio non è supportato dall'encoder
<b>Errore!</b>	Service/Manutenzione raccomandati; consigliate indagini più accurate ad es. con PWT 101

Percorso: **Impostazioni ► Assi ► <Nome asse> ► Encoder ► Diagnostica ► Riserve funzionali**

Parametro	Spiegazione
<b>Traccia assoluta</b>	Visualizza la riserva funzionale della traccia assoluta
<b>Traccia incrementale</b>	Visualizza la riserva funzionale della traccia incrementale
<b>Formazione valore di posizione</b>	Visualizza la riserva funzionale della formazione del valore di posizione
<b>Posizione</b>	Visualizza la posizione attuale effettiva dell'encoder

L'apparecchiatura rappresenta la riserva funzionale come indicatore a barra:

Area colorata	Range	Valutazione
Giallo	0 % ... 25%	Service/Manutenzione raccomandati; consigliata prova ad es. con PWT 101
Verde	25 % ... 100 %	L'encoder rientra nella specifica

### 15.5.15 Diagnostica per encoder con 1 V<sub>PP</sub>/11 μA<sub>PP</sub>

Percorso: Impostazioni ► Assi ► <Nome asse> ► Encoder ► Diagnostica

Parametro	Spiegazione
<b>Ampiezza A</b>	Visualizzazione dell'ampiezza A in V
<b>Ampiezza B</b>	Visualizzazione dell'ampiezza B in V
<b>Errore di simmetria</b>	Valore dell'errore di simmetria
<b>Errore di fase</b>	Errore di fase di 90°
<b>Congela grafica</b>	<p>Congelamento della figura di Lissajous</p> <p>Impostazioni:</p> <ul style="list-style-type: none"> <li>■ <b>ON</b>: la grafica è congelata e non viene aggiornata in caso di movimento</li> <li>■ <b>OFF</b>: la grafica non è congelata e viene aggiornata in caso di movimento</li> <li>■ Valore standard: <b>OFF</b></li> </ul>
<b>Visualizza range di tolleranza</b>	<p>Visualizzazione dei range di tolleranza per 0.6 V...1.2 V</p> <p>Impostazioni:</p> <ul style="list-style-type: none"> <li>■ <b>ON</b>: vengono visualizzati due cerchi rossi</li> <li>■ <b>OFF</b>: i range di tolleranza sono nascosti</li> <li>■ Valore standard: <b>OFF</b></li> </ul>
<b>Ingresso encoder per misurazione di confronto</b>	<p>Visualizzazione come confronto di un altro encoder di un altro ingresso encoder; i cerchi possono essere sovrapposti utilizzando il parametro Congela grafica</p> <p>Impostazioni:</p> <ul style="list-style-type: none"> <li>■ selezione dell'ingresso encoder desiderato</li> <li>■ valore standard: non connesso</li> </ul> <div style="border: 1px solid black; padding: 5px; margin-top: 10px;"> <p> Il parametro è disponibile soltanto se è collegato un altro encoder con interfaccia 1 V<sub>PP</sub> o 11 μA<sub>PP</sub>.</p> </div>
<b>Congela grafica di confronto</b>	<p>Congelamento della figura di Lissajous dell'encoder sull'ingresso encoder per misurazione di confronto</p> <p>Impostazioni:</p> <ul style="list-style-type: none"> <li>■ <b>ON</b>: la grafica è congelata e non viene aggiornata in caso di movimento</li> <li>■ <b>OFF</b>: la grafica non è congelata e viene aggiornata in caso di movimento</li> <li>■ Valore standard: <b>OFF</b></li> </ul> <div style="border: 1px solid black; padding: 5px; margin-top: 10px;"> <p> Il parametro è disponibile soltanto se è collegato un altro encoder con interfaccia 1 V<sub>PP</sub> o 11 μA<sub>PP</sub>.</p> </div>

### 15.5.16 Correzione errore lineare (LEC)

Percorso: **Impostazioni ► Assi ► <Nome asse> ► Compensazione errore ►  
Correzione errore lineare (LEC)**

Parametri	Spiegazione
<b>Compensazione</b>	<p>Le influenze meccaniche sugli assi della macchina vengono compensate</p> <p>Impostazioni:</p> <ul style="list-style-type: none"> <li>■ <b>ON: Compensazione</b> attiva</li> <li>■ <b>OFF: Compensazione</b> inattiva</li> <li>■ Valore standard: <b>OFF</b></li> </ul> <div style="border: 1px solid black; padding: 5px; margin-top: 10px;"> <p><b>i</b> Se è attiva la <b>Compensazione</b>, non è possibile modificare o creare la <b>Lunghezza nominale</b> e la <b>Lunghezza reale</b>.</p> </div>
<b>Lunghezza nominale</b>	<p>Campo di immissione della lunghezza dello standard di misura secondo le indicazioni del costruttore</p> <p>Unità: millimetri o gradi (in funzione del sistema di misura)</p>
<b>Lunghezza reale</b>	<p>Campo di immissione della lunghezza misurata (percorso di traslazione effettiva)</p> <p>Unità: millimetri o gradi (in funzione del sistema di misura)</p>

### 15.5.17 Compensazione errore lineare a segmenti (SLEC)

Percorso: **Impostazioni ► Assi ► <Nome asse> ► Compensazione errore ►  
Compensazione errore lineare a segmenti (SLEC)**

Parametro	Spiegazione
<b>Compensazione</b>	<p>Le influenze meccaniche sugli assi della macchina vengono compensate</p> <p>Impostazioni:</p> <ul style="list-style-type: none"> <li>■ <b>ON: Compensazione</b> attiva</li> <li>■ <b>OFF: Compensazione</b> inattiva</li> <li>■ Valore standard: <b>OFF</b></li> </ul> <div style="border: 1px solid black; padding: 5px; margin-top: 10px;"> <p><b>i</b> se è attiva la <b>Compensazione</b>, non è possibile modificare o creare la <b>Tabella dei punti di compensazione</b>.</p> </div>
<b>Tabella dei punti di compensazione</b>	<p>Apri la tabella dei punti di compensazione per la lavorazione manuale</p>
<b>Crea tabella punti di supporto</b>	<p>Apri il menu per creare una nuova <b>Tabella dei punti di compensazione</b></p> <p><b>Ulteriori informazioni:</b> "Crea tabella punti di supporto", Pagina 255</p>

### 15.5.18 Crea tabella punti di supporto

Percorso: **Impostazioni ► Assi ► <Nome asse> ► Compensazione errore ► Compensazione errore lineare a segmenti (SLEC) ► Crea tabella punti di supporto**

Parametro	Spiegazione
<b>Numero di punti di correzione</b>	Numero dei punti di compensazione sull'asse meccanico della macchina <ul style="list-style-type: none"> <li>■ Campo di impostazione: <b>2 ... 200</b></li> <li>■ Valore standard: <b>2</b></li> </ul>
<b>Distanza dei punti di correzione</b>	Distanza dei punti di compensazione sull'asse meccanico della macchina <ul style="list-style-type: none"> <li>■ Valore standard: <b>100.00000</b></li> </ul>
<b>P.di part.</b>	Il punto di partenza definisce da quale posizione si inizia ad applicare la compensazione sull'asse <ul style="list-style-type: none"> <li>■ Valore standard: <b>0,00000</b></li> </ul>
<b>Crea</b>	Crea una nuova tabella dei punti di compensazione sulla base delle immissioni

### 15.5.19 Asse mandrino S

Percorso: **Impostazioni ► Assi ► Asse mandrino S**

Parametro	Spiegazione
<b>Nome asse</b>	Definizione del nome dell'asse rappresentato nell'anteprima di posizione Impostazioni: <ul style="list-style-type: none"> <li>■ <b>Non definito</b></li> <li>■ <b>S</b></li> <li>■ Impostazione standard: <b>S</b></li> </ul>
<b>Tipo di asse</b>	Definizione del tipo di asse Impostazioni: <ul style="list-style-type: none"> <li>■ <b>Non definito</b></li> <li>■ <b>Asse</b></li> <li>■ <b>Mandrino</b></li> <li>■ <b>Mandrino</b></li> <li>■ Impostazione standard: <b>Mandrino</b></li> </ul>
<b>Encoder</b>	Configurazione dell'encoder connesso <b>Ulteriori informazioni:</b> "Encoder", Pagina 246
<b>Compensazione errore</b>	Configurazione della compensazione errore lineare <b>LEC</b> o della compensazione errore lineare a segmenti <b>SLEC</b> <b>Ulteriori informazioni:</b> "Correzione errore lineare (LEC)", Pagina 254 <b>Ulteriori informazioni:</b> "Compensazione errore lineare a segmenti (SLEC)", Pagina 254

Parametro	Spiegazione
<b>Uscite</b>	Configurazione delle <b>Uscite</b> per il mandrino <b>Ulteriori informazioni:</b> "Uscite (S)", Pagina 257
<b>Ingressi</b>	Configurazione degli <b>Ingressi</b> per il mandrino <b>Ulteriori informazioni:</b> "Ingressi (S)", Pagina 258
<b>Gamme</b>	Configurazione delle <b>Gamme</b> per il <b>Mandrino</b> <b>Ulteriori informazioni:</b> "Gamme", Pagina 261
<b>Selezione gamma tramite segnale esterno</b>	Selezione di <b>Gamme</b> del <b>Mandrino</b> con segnali esterni Impostazioni <ul style="list-style-type: none"> <li>■ <b>ON:</b> selezione di <b>Gamme</b> con segnali esterni</li> <li>■ <b>OFF:</b> selezione di <b>Gamme</b> in manuale nelle modalità</li> <li>■ Valore standard: <b>OFF</b></li> </ul>
<b>Tempo di avvio per range velocità mandrino superiore</b>	Impostazione del <b>Tempo di avvio</b> da fermo alla velocità massima <b>Smax</b> per la gamma superiore di velocità <ul style="list-style-type: none"> <li>■ Campo di impostazione: <b>50 ms ... 10.000 ms</b></li> <li>■ Valore standard: <b>500</b></li> </ul>
<b>Tempo di avvio per range velocità mandrino inferiore</b>	Impostazione del <b>Tempo di avvio</b> da fermo alla velocità massima <b>Smax</b> per la gamma inferiore di velocità <ul style="list-style-type: none"> <li>■ Campo di impostazione: <b>50 ms ... 10.000 ms</b></li> <li>■ Valore standard: <b>500</b></li> </ul>
<b>Punto di inflessione curva caratteristica dei tempi di avvio</b>	Definizione del limite tra il range superiore e quello inferiore di velocità di rotazione mandrino <ul style="list-style-type: none"> <li>■ Campo di impostazione: <b>0 1/min ... 2.000 1/min</b></li> <li>■ Valore standard: <b>1500</b></li> </ul>
<b>Velocità mandrino minima</b>	Impostazione del numero di giri mandrino minimo <ul style="list-style-type: none"> <li>■ Campo di impostazione: <b>0 1/min ... 500 1/min</b></li> <li>■ Valore standard: <b>50</b></li> </ul>
<b>Velocità mandrino massima per arresto mandrino orientato</b>	Impostazione del numero di giri mandrino massimo per l'arresto mandrino orientato <ul style="list-style-type: none"> <li>■ Campo di impostazione: <b>0 1/min ... 500 1/min</b></li> <li>■ Valore standard: <b>30</b></li> </ul>
<div style="border: 1px solid black; padding: 5px; display: inline-block;">  Per utilizzare la funzione, è necessario assegnare un ingresso al parametro <b>Posizione mandrino</b>. <b>Ulteriori informazioni:</b> "Ingressi (S)", Pagina 258 </div>	
<b>Velocità mandrino massima per maschiatura</b>	Impostazione della velocità mandrino massima per la filettatura in maschiatura con l'applicazione Fresatura <ul style="list-style-type: none"> <li>■ Campo di impostazione: <b>100 1/min ... 2.000 1/min</b></li> <li>■ Valore standard: <b>1.000</b></li> </ul>

#### Tempo di prearresto del mandrino

Il valore **Punto di inflessione curva caratteristica dei tempi di avvio** suddivide la velocità di rotazione del mandrino in due gamme. Per ciascuna gamma è possibile definire un tempo di avvio specifico:



- **Tempo di avvio per range velocità mandrino superiore:** tempo in cui l'azionamento accelera da fermo fino alla velocità massima **Smax**
- **Tempo di avvio per range velocità mandrino inferiore:** tempo in cui l'azionamento accelera da fermo fino alla velocità massima **Smax**

### 15.5.20 Uscite (S)

Percorso: **Impostazioni ▶ Assi ▶ S ▶ Uscite**

Parametro	Spiegazione
<b>Tipo di motore</b>	Per assi che vengono azionati con servomotore: <ul style="list-style-type: none"> <li>■ <b>Servomotore bipolare: -10 V ... 10 V</b></li> <li>■ <b>Servomotore unipolare: 0 V ... 10 V</b></li> <li>■ <b>Motore passo-passo</b></li> </ul>
<b>Uscita analogica</b>	Assegnazione dell'uscita analogica secondo piedinatura <ul style="list-style-type: none"> <li>■ Valore standard: <b>Non collegato</b></li> </ul>
<b>Uscita per motore passo-passo</b>	Assegnazione dell'uscita del motore passo-passo secondo piedinatura <ul style="list-style-type: none"> <li>■ Valore standard: <b>Non collegato</b></li> </ul>
<b>Frequenza di passo minima</b>	Definizione della frequenza di passo minima del motore passo-passo collegato <ul style="list-style-type: none"> <li>■ Campo di impostazione: <b>0 kHz ... 1000 kHz</b></li> <li>■ Valore standard: <b>0000</b></li> </ul>
<b>Frequenza di passo massima</b>	Definizione della frequenza di passo massima del motore passo-passo collegato <ul style="list-style-type: none"> <li>■ Campo di impostazione: <b>0 kHz ... 1000 kHz</b></li> <li>■ Valore standard: <b>20000</b></li> </ul>
<b>Uscita analogica invertita</b>	Se è attiva questa funzione, il segnale analogico sull'uscita viene negato <ul style="list-style-type: none"> <li>■ Valore standard: inattivo</li> </ul>
<b>Segnale di direzione negato</b>	Attivazione della funzione se si intende modificare il senso di rotazione del motore passo-passo collegato <ul style="list-style-type: none"> <li>■ Valore standard: inattivo</li> </ul>
<b>Anello di posizione aperto</b>	Con funzione attiva l'asse viene azionato con anello di posizione aperto <ul style="list-style-type: none"> <li>■ Valore standard: inattivo</li> </ul>
<div style="border: 1px solid black; padding: 5px; display: inline-block;">  <p>Se si configura l'apparecchiatura, gli assi possono essere traslati in un anello di posizione aperto. In questo modo si determinano parametri adeguati per <b>Smax</b> e <b>Umax</b>.</p> </div>	
<b>Smax</b>	Definizione della <b>Velocità mandrino</b> raggiunta con <b>Umax</b> <ul style="list-style-type: none"> <li>■ Campo di impostazione: <b>100 1/min ... 10000 1/min</b></li> <li>■ Valore standard: <b>2.000</b></li> </ul>

Parametro	Spiegazione
<b>Umax</b>	Tensione massima emessa sull'uscita analogica per raggiungere <b>Smax</b> <ul style="list-style-type: none"> <li>■ Campo di impostazione: <b>1.000 mV ... 10.000 mV</b></li> <li>■ Valore standard: <b>9.000</b></li> </ul>
<b>Consenso rotazione oraria</b>	Assegnazione dell'uscita digitale per il consenso rotazione oraria L'ingresso deve essere configurato alla selezione del tipo di motore <b>Servomotore unipolare</b> . <ul style="list-style-type: none"> <li>■ Valore standard: <b>Non collegato</b></li> </ul>
<b>Consenso rotazione antioraria</b>	Assegnazione dell'uscita digitale per il consenso rotazione antioraria L'ingresso deve essere configurato alla selezione del tipo di motore <b>Servomotore unipolare</b> . <ul style="list-style-type: none"> <li>■ Valore standard: <b>Non collegato</b></li> </ul>
<b>Consenso motore</b>	Assegnazione dell'uscita digitale per il consenso motore secondo piedinatura <ul style="list-style-type: none"> <li>■ Valore standard: <b>Non collegato</b></li> </ul>

### 15.5.21 Ingressi (S)

Percorso: **Impostazioni ► Assi ► S ► Ingressi**

Parametro	Spiegazione
<b>Comandi di movimento da ingresso digitale</b>	Configurazione dei comandi di movimento per l'ingresso digitale del mandrino
<b>Ingressi di abilitazione digitali</b>	Configurazione degli ingressi digitali per il consenso del mandrino
<b>Visualizzazione velocità tramite ingresso analogico</b>	Configurazione della visualizzazione del numero di giri reale



### 15.5.22 Comandi di movimento da ingresso digitale (S)

Percorso: **Impostazioni ► Assi ► S ► Ingressi ► Comandi di movimento da ingresso digitale**

Parametro	Spiegazione
<b>Abilita comandi di movimento digitali</b>	Impiego dei comandi di movimento digitali <ul style="list-style-type: none"> <li>■ Impostazioni: <b>ON</b> o <b>OFF</b></li> <li>■ Valore standard: <b>OFF</b></li> </ul>
<b>Avvio mandrino</b>	Assegnazione dell'ingresso digitale per l'avvio del mandrino secondo piedinatura <ul style="list-style-type: none"> <li>■ Valore standard: <b>Non collegato</b></li> </ul>
<b>Arresto mandrino</b>	Assegnazione dell'ingresso digitale per l'arresto del mandrino secondo piedinatura <ul style="list-style-type: none"> <li>■ Valore standard: <b>Non collegato</b></li> </ul>

### 15.5.23 Ingressi di abilitazione digitali (S)

Percorso: **Impostazioni ► Assi ► S ► Ingressi ► Ingressi di abilitazione digitali**

Parametro	Spiegazione
<b>Mandrino pronto</b>	<p>Assegnazione di un ingresso digitale; mostra che il mandrino si trova in uno stato senza errori</p> <ul style="list-style-type: none"> <li>Valore standard: <b>Non collegato</b></li> </ul>
<b>Interruzione mandrino</b>	<p>Assegnazione di un ingresso digitale: in stato attivo disattiva immediatamente la tensione dell'uscita analogica configurata del mandrino. Un movimento del mandrino viene arrestato senza rampa, gli assi eventualmente spostati in automatico vengono arrestati e si impedisce l'attivazione del mandrino.</p> <div style="border: 1px solid black; padding: 5px; margin: 10px 0;"> <p> Il costruttore della macchina è responsabile dell'arresto immediato del mandrino.</p> </div> <ul style="list-style-type: none"> <li>Valore standard: <b>Non collegato</b></li> </ul>
<b>Dispositivo di protezione mandrino</b>	<p>Assegnazione di un ingresso digitale; mostra se un dispositivo di protezione mandrino presente è aperto o chiuso. Questo segnale influisce su messaggi di errore ed esecuzione del programma.</p> <div style="border: 1px solid black; padding: 5px; margin: 10px 0;"> <p> Il costruttore della macchina è responsabile dell'arresto immediato del mandrino con protezione mandrino aperta.</p> </div> <ul style="list-style-type: none"> <li>Valore standard: <b>Non collegato</b></li> </ul>
<b>Posizione finale canotto +</b>	<p>Assegnazione di un ingresso digitale per il finecorsa superiore del canotto. L'ingresso è impiegato per invertire il mandrino durante la filettatura</p> <ul style="list-style-type: none"> <li>Valore standard: <b>Non collegato</b></li> </ul>
<b>Posizione finale canotto -</b>	<p>Assegnazione di un ingresso digitale per il finecorsa inferiore del canotto. L'ingresso è impiegato per invertire il mandrino durante la filettatura</p> <ul style="list-style-type: none"> <li>Valore standard: <b>Non collegato</b></li> </ul>
<b>Posizione mandrino</b>	<p>Assegnazione di un ingresso digitale; a velocità impostata in <b>Velocità mandrino massima per arresto mandrino orientato</b> il segnale porta il mandrino nella posizione desiderata in fase di arresto</p> <ul style="list-style-type: none"> <li>Valore standard: <b>Non collegato</b></li> </ul>

Parametro	Spiegazione
<b>Consenso rotazione antioraria mandrino</b>	<p>Assegnazione di un ingresso digitale per il senso di rotazione antiorario del mandrino secondo piedinatura</p> <ul style="list-style-type: none"> <li>Valore standard: <b>Non collegato</b></li> </ul> <div style="border: 1px solid black; padding: 5px; margin-top: 10px;"> <p><b>i</b> Il segnale di ingresso esterno ha la priorità rispetto al senso di rotazione impostato in <b>Menu OEM</b> o nel menu <b>Programmazione</b></p> </div> <div style="border: 1px solid black; padding: 5px; margin-top: 10px;"> <p><b>i</b> Il segnale esterno viene analizzato soltanto se sull'ingresso digitale per <b>Avvio mandrino</b> è costantemente presente un livello "high".</p> </div>

### 15.5.24 Visualizzazione velocità tramite ingresso analogico (S)

Percorso: **Impostazioni ► Assi ► S ► Ingressi ► Visualizzazione velocità tramite ingresso analogico**

Parametro	Spiegazione
<b>Visualizzazione velocità tramite ingresso analogico</b>	<p>Attivazione della visualizzazione della velocità mandrino nella visualizzazione di posizione</p> <ul style="list-style-type: none"> <li>Impostazioni: <b>ON</b> o <b>OFF</b></li> <li>Valore standard: <b>OFF</b></li> </ul>
<b>Ingresso per visualizzazione velocità</b>	<p>Assegnazione dell'ingresso analogico secondo piedinatura</p> <ul style="list-style-type: none"> <li>Valore standard: <b>Non collegato</b></li> </ul>
<b>Velocità per tensione in ingresso 5 V</b>	<p>Immissione della velocità mandrino con una tensione in ingresso di 5 V</p> <ul style="list-style-type: none"> <li>Valore standard: <b>2000</b></li> </ul> <div style="border: 1px solid black; padding: 5px; margin-top: 10px;"> <p><b>i</b> La tensione in ingresso misurata viene calcolata con il fattore <b>Velocità per tensione in ingresso 5 V</b>. Il risultato viene visualizzato come velocità reale nella visualizzazione di posizione.</p> </div>

### 15.5.25 Inserimento di Gamme

Percorso: **Impostazioni ► Assi ► S ► Gamme ► +**

Parametri	Spiegazione
	<p>Inserimento di una nuova gamma con nome di default</p> <p><b>Ulteriori informazioni:</b> "Gamme", Pagina 261</p>

## 15.5.26 Gamme

Percorso: **Impostazioni ► Assi ► S ► Gamme**

Parametri	Spiegazione
<b>Nome</b>	Immissione del nome per la gamma <ul style="list-style-type: none"> <li>■ Valore standard: <b>Stage [n]</b></li> </ul>
<b>Smax</b>	Definizione della <b>Velocità mandrino</b> raggiunta con <b>Umax</b> <ul style="list-style-type: none"> <li>■ Campo di impostazione: <b>100 1/min ... 10000 1/min</b></li> <li>■ Valore standard: <b>2.000</b></li> </ul>
<b>Tempo di avvio per range velocità mandrino superiore</b>	Impostazione del necessario <b>Tempo di avvio</b> fino a raggiungere <b>Smax</b> <ul style="list-style-type: none"> <li>■ Campo di impostazione: <b>50 ms ... 10.000 ms</b></li> <li>■ Valore standard: <b>500</b></li> </ul>
<b>Tempo di avvio per range velocità mandrino inferiore</b>	Impostazione del necessario <b>Tempo di avvio</b> fino a raggiungere <b>Smax</b> <ul style="list-style-type: none"> <li>■ Campo di impostazione: <b>50 ms ... 10.000 ms</b></li> <li>■ Valore standard: <b>500</b></li> </ul>
<b>Punto di inflessione curva caratteristica dei tempi di avvio</b>	Impostazione del numero di giri mandrino, che marca il passaggio dal range velocità mandrino superiore a quello inferiore <ul style="list-style-type: none"> <li>■ Campo di impostazione: <b>0 1/min ... 2.000 1/min</b></li> <li>■ Valore standard: <b>1500</b></li> </ul>
<b>Velocità mandrino minima</b>	Impostazione del numero di giri mandrino minimo <ul style="list-style-type: none"> <li>■ Campo di impostazione: <b>0 1/min ... 10000 1/min</b></li> <li>■ Valore standard: <b>50</b></li> </ul>
<b>Rimuovi</b>	Rimozione della gamma selezionata

## 15.6 Assistenza

Questo capitolo descrive le impostazioni per la configurazione dell'apparecchiatura, per la manutenzione del firmware e per l'abilitazione di opzioni software.

Questo capitolo descrive le impostazioni per la configurazione delle apparecchiature e per la manutenzione del firmware.

### 15.6.1 Informazioni sul firmware

Percorso: **Impostazioni ► Assistenza ► Informazioni sul firmware**

Per il service e la manutenzione vengono visualizzate le seguenti informazioni sui singoli moduli del software.

Parametro	Spiegazione
<b>Core version</b>	Numero di versione del microkernel
<b>Microblaze bootloader version</b>	Numero di versione del programma di avvio Microblaze
<b>Microblaze firmware version</b>	Numero di versione del firmware Microblaze
<b>Extension PCB bootloader version</b>	Numero di versione del programma di avvio (scheda di espansione)
<b>Extension PCB firmware version</b>	Numero di versione del firmware (scheda di espansione)
<b>Boot ID</b>	Numero di identificazione della procedura di avvio
<b>HW Revision</b>	Numero di revisione dell'hardware
<b>C Library Version</b>	Numero di versione della libreria C
<b>Compiler Version</b>	Numero di versione del compiler
<b>Touchscreen Controller version</b>	Numero di versione del controller del touchscreen
<b>Number of unit starts</b>	Numero delle accensioni dell'apparecchiatura
<b>Qt build system</b>	Numero di versione del software di compilazione Qt
<b>Qt runtime libraries</b>	Numero di versione delle librerie di runtime Qt
<b>Kernel</b>	Numero di versione del kernel Linux
<b>Login status</b>	Informazioni sull'utente connesso
<b>SystemInterface</b>	Numero di versione del modulo Interfaccia di sistema
<b>BackendInterface</b>	Numero di versione del modulo Interfaccia
<b>GuiInterface</b>	Numero di versione del modulo Interfaccia utente
<b>TextDataBank</b>	Numero di versione del modulo Database di testo
<b>Optical edge detection</b>	Numero di versione del modulo Rilevamento bordo ottico
<b>NetworkInterface</b>	Numero di versione del modulo Interfaccia di rete
<b>OSInterface</b>	Numero di versione del modulo Interfaccia sistema operativo
<b>PrinterInterface</b>	Numero di versione del modulo Interfaccia stampante
<b>system.xml</b>	Numero di versione dei parametri di sistema
<b>axes.xml</b>	Numero di versione dei parametri degli assi
<b>encoders.xml</b>	Numero di versione dei parametri degli encoder
<b>ncParam.xml</b>	Numero di versione dei parametri NC
<b>spindle.xml</b>	Numero di versione dei parametri degli assi mandrino

Parametro	Spiegazione
<b>io.xml</b>	Numero di versione dei parametri per ingressi e uscite
<b>mFunctions.xml</b>	Numero di versione dei parametri per funzioni M
<b>peripherals.xml</b>	Numero di versione dei parametri per unità periferiche
<b>slec.xml</b>	Numero di versione dei parametri della compensazione errore lineare a segmenti SLEC
<b>lec.xml</b>	Numero di versione dei parametri della compensazione errore lineare LEC
<b>microBlazePVRegister.xml</b>	Numero di versione del "Processor Version Register" di MicroBlaze
<b>info.xml</b>	Numero di versione dei parametri informativi
<b>audio.xml</b>	Numero di versione dei parametri audio
<b>network.xml</b>	Numero di versione dei parametri di rete
<b>os.xml</b>	Numero di versione dei parametri del sistema operativo
<b>runtime.xml</b>	Numero di versione dei parametri di runtime
<b>users.xml</b>	Numero di versione dei parametri utente
<b>GI Patch Level</b>	Livello Patch della Golden Image (GI)

## 15.6.2 Esegui backup e ripristina configurazione

Percorso: **Impostazioni ► Assistenza ► Esegui backup e ripristina configurazione**

Le impostazioni o i file utente dell'apparecchiatura si possono salvare come file affinché siano disponibili dopo un ripristino alle impostazioni di fabbrica o per l'installazione su diverse apparecchiature.

Parametro	Spiegazione
<b>Ripristina configurazione</b>	Ripristino delle impostazioni salvate <b>Ulteriori informazioni:</b> "Ripristina configurazione", Pagina 286
<b>Salva dati di configurazione</b>	Salvataggio delle impostazioni dell'apparecchiatura <b>Ulteriori informazioni:</b> "Salva dati di configurazione", Pagina 133
<b>Ripristino file utenti</b>	Ripristino dei file utente dell'apparecchiatura <b>Ulteriori informazioni:</b> "Ripristino file utenti", Pagina 285
<b>Backup file utenti</b>	Salvataggio dei file utente dell'apparecchiatura <b>Ulteriori informazioni:</b> "Backup file utenti", Pagina 134

### 15.6.3 Update firmware

Percorso: **Impostazioni ► Assistenza ► Update firmware**

Il firmware è il sistema operativo dell'apparecchiatura. È possibile importare nuove versioni del firmware tramite il connettore USB dell'apparecchiatura o la connessione di rete.



Prima dell'aggiornamento del firmware è necessario prestare particolare attenzione alle Release Notes della relativa versione firmware e le informazioni in esse contenute sulla compatibilità con le versioni precedenti.



Se il firmware dell'apparecchiatura viene aggiornato, è necessario eseguire il backup delle impostazioni attuali.

**Ulteriori informazioni:** "Aggiornamento del firmware", Pagina 278

### 15.6.4 Reset

Percorso: **Impostazioni ► Assistenza ► Reset**

All'occorrenza le impostazioni dell'apparecchiatura possono essere resettate alle impostazioni di fabbrica o alla programmazione alla consegna. Le opzioni software vengono disattivate e devono essere quindi riattivate con la chiave di licenza presente.

Parametri	Spiegazione
<b>Ripristina tutte le impostazioni</b>	Reset alle impostazioni di fabbrica <b>Ulteriori informazioni:</b> "Ripristina tutte le impostazioni", Pagina 287
<b>Reset alla programmazione base</b>	Reset alle impostazioni di fabbrica e cancellazione dei file utente dall'area di memoria dell'apparecchiatura <b>Ulteriori informazioni:</b> "Reset alla programmazione base", Pagina 287



## 15.6.5 Area OEM

Percorso: **Impostazioni ► Assistenza ► Area OEM**

Parametro	Spiegazione
<b>Documentazione</b>	Inserimento di documentazione OEM, ad es. istruzioni di assistenza <b>Ulteriori informazioni:</b> "Inserimento della documentazione ", Pagina 119
<b>Schermata di avvio</b>	Personalizzazione della schermata di avvio, ad es. con proprio logo aziendale <b>Ulteriori informazioni:</b> "Schermata di avvio", Pagina 265
<b>Menu OEM</b>	Personalizzazione della barra OEM con funzioni specifiche <b>Ulteriori informazioni:</b> "Menu OEM", Pagina 266
<b>Impostazioni</b>	Personalizzazione del modo applicativo, della visualizzazione override, del design della tastiera e dell'esecuzione del programma. Gestione di testi e messaggi. <b>Ulteriori informazioni:</b> "Impostazioni (Area OEM)", Pagina 270
<b>Esegui backup e ripristina configurazione</b>	Backup e ripristino di impostazioni dell'area OEM
<b>Accesso remoto per screenshot</b>	Consenso di una connessione di rete con il programma ScreenshotClient, affinché ScreenshotClient possa eseguire screenshot dell'apparecchiatura da un computer Impostazioni: <ul style="list-style-type: none"> <li>■ <b>ON:</b> accesso remoto possibile</li> <li>■ <b>OFF:</b> accesso remoto non possibile</li> <li>■ Valore standard: <b>OFF</b></li> </ul> <div style="border: 1px solid black; padding: 5px; margin-top: 10px;"> <p> All'arresto dell'apparecchiatura, l'<b>Accesso remoto per screenshot</b> viene automaticamente disattivato.</p> </div>

## 15.6.6 Schermata di avvio

Percorso: **Impostazioni ► Assistenza ► Area OEM ► Schermata di avvio**

Parametro	Spiegazione
<b>Selezione della schermata di avvio</b>	Selezione del file grafico che deve essere visualizzato come videata di avvio (tipo di file: PNG o JPG) <b>Ulteriori informazioni:</b> "Inserimento della schermata di avvio", Pagina 120
<b>Cancella videata di avvio</b>	<b>Cancella</b> elimina la videata di avvio definita dall'utente e ripristina la vista standard

## 15.6.7 Menu OEM

Percorso: **Impostazioni ► Assistenza ► Area OEM ► Menu OEM**

Parametro	Spiegazione
<b>Visualizza menu</b>	Visualizzazione del <b>Menu OEM</b> Impostazioni: <ul style="list-style-type: none"> <li>■ <b>ON</b>: il <b>Menu OEM</b> viene visualizzato nell'interfaccia delle relative modalità</li> <li>■ <b>OFF</b>: il <b>Menu OEM</b> non viene visualizzato</li> </ul> Valore standard: <b>OFF</b>
<b>Voci menu</b>	Configurazione delle <b>Voci menu</b> nel <b>Menu OEM</b> <b>Ulteriori informazioni:</b> "Inserimento di Voci menuOEM", Pagina 266

## 15.6.8 Inserimento di Voci menuOEM

Percorso: **Impostazioni ► Assistenza ► Area OEM ► Menu OEM ► Voci menu ► +**

Parametro	Spiegazione
<b>Descrizione</b>	Descrizione della voce nel <b>Menu OEM</b>
<b>Tipo</b>	Selezione della nuova voce nel <b>Menu OEM</b> Impostazioni: <ul style="list-style-type: none"> <li>■ <b>Vuoto</b></li> <li>■ <b>Logo</b></li> <li>■ <b>Velocità mandrino</b></li> <li>■ <b>Funzione M</b></li> <li>■ <b>Funzioni speciali</b></li> <li>■ <b>Documento</b></li> </ul> Valore standard: <b>Vuoto</b>
Parametro	I parametri disponibili dipendono dal tipo di voce selezionata: <ul style="list-style-type: none"> <li>■ <b>Logo:</b> <b>Ulteriori informazioni:</b> "Voce OEMLogo", Pagina 267</li> <li>■ <b>Velocità mandrino:</b> <b>Ulteriori informazioni:</b> "Voce OEMNumero di giri del mandrino", Pagina 267</li> <li>■ <b>Funzioni M:</b> <b>Ulteriori informazioni:</b> "Voce OEMFunzione M", Pagina 268</li> <li>■ <b>Funzioni speciali:</b> <b>Ulteriori informazioni:</b> "Voce OEMFunzioni speciali", Pagina 269</li> <li>■ <b>Documento:</b> <b>Ulteriori informazioni:</b> "Voce OEMDocumento", Pagina 269</li> </ul>
<b>Rimuovi voce menu</b>	Rimozione della voce dal <b>Menu OEM</b>

### 15.6.9 Voce OEMLogo

Percorso: **Impostazioni ► Assistenza ► Area OEM ► Menu OEM ► Voci menu ► Logo**

Parametro	Spiegazione
<b>Descrizione</b>	Descrizione della voce nel <b>Menu OEM</b>
<b>Tipo</b>	<b>Logo</b>
<b>Seleziona logo</b>	Selezione dell'immagine desiderata per la rappresentazione
<b>Link alla documentazione</b>	<p>Impiego del logo per il richiamo della documentazione linkata</p> <p>Impostazioni:</p> <ul style="list-style-type: none"> <li>■ <b>Nessuno</b></li> <li>■ <b>Manuale utente</b></li> <li>■ <b>Informazioni Service OEM</b></li> </ul> <p>Valore standard: <b>Nessuno</b></p>
<b>Carica file immagine</b>	<p>Copia di un file immagine selezionato nel percorso <b>/Oem/Images</b></p> <ul style="list-style-type: none"> <li>■ Tipo di file: PNG, JPG, PPM, BMP o SVG</li> <li>■ Dimensione immagine: max 140 x 70 px</li> </ul>
<b>Rimuovi voce menu</b>	Rimozione della voce dal <b>Menu OEM</b>

### 15.6.10 Voce OEMNumero di giri del mandrino

Percorso: **Impostazioni ► Assistenza ► Area OEM ► Menu OEM ► Voci menu ► Velocità mandrino**

Parametro	Spiegazione
<b>Descrizione</b>	Descrizione della voce nel <b>Menu OEM</b>
<b>Tipo</b>	<b>Velocità mandrino</b>
<b>Mandrino</b>	<b>S</b>
<b>Velocità mandrino</b>	<p>Impostazione del numero di giri mandrino</p> <ul style="list-style-type: none"> <li>■ Campo di impostazione: in funzione della configurazione dell'asse mandrino S</li> <li>■ Valore standard: <b>0</b></li> </ul>
<b>Rimuovi voce menu</b>	Rimozione della voce dal <b>Menu OEM</b>

### 15.6.11 Voce OEM Funzione M

Percorso: **Impostazioni ► Assistenza ► Area OEM ► Menu OEM ► Voci menu ► Funzione M**

Parametro	Spiegazione
<b>Descrizione</b>	Descrizione della voce nel <b>Menu OEM</b>
<b>Tipo</b>	<b>Funzione M</b>
<b>Numero della funzione M</b>	Selezione della funzione M selezionata Campi di impostazione <ul style="list-style-type: none"> <li>■ <b>100.T ... 120.T (TOGGLE:</b> all'attivazione commuta tra gli stati)</li> <li>■ <b>100.P ... 120.P (PULSE:</b> la lunghezza può essere impostata tramite <b>Durata impulso</b>)</li> <li>■ Valore standard: Vuoto</li> </ul>
<b>Durata impulso</b>	Selezione della lunghezza dell'impulso high attivo Campo di impostazione <ul style="list-style-type: none"> <li>■ 8 ms ... 1500 ms</li> <li>■ Valore standard: 500 ms</li> </ul>
<b>Riavviare</b>	Riavvio della durata dell'impulso <ul style="list-style-type: none"> <li>■ Impostazioni: <b>ON</b> o <b>OFF</b></li> <li>■ Valore standard: <b>OFF</b></li> </ul>
<b>Seleziona immagine per funzione attiva</b>	Selezione dell'immagine desiderata per la rappresentazione della funzione attiva
<b>Seleziona immagine per funzione inattiva</b>	Selezione dell'immagine desiderata per la rappresentazione della funzione inattiva
<b>Carica file immagine</b>	Copia di un file immagine selezionato nel percorso <b>/Oem/Images</b> <ul style="list-style-type: none"> <li>■ Tipo di file: PNG, JPG, PPM, BMP o SVG</li> <li>■ Dimensione immagine: max 100 x 70 px</li> </ul>
<b>Rimuovi voce menu</b>	Rimozione della voce dal <b>Menu OEM</b>

### 15.6.12 Voce OEMFunzioni speciali

Percorso: **Impostazioni ► Assistenza ► Area OEM ► Menu OEM ► Voci menu ► Funzioni speciali**

Parametro	Spiegazione
<b>Descrizione</b>	Descrizione della voce nel <b>Menu OEM</b>
<b>Tipo</b>	<b>Funzioni speciali</b>
<b>Funzione</b>	Selezione della funzione speciale desiderata Impostazioni: <ul style="list-style-type: none"> <li>■ <b>Filettatura</b></li> <li>■ <b>Direzione mandrino</b></li> <li>■ <b>Refrigerante</b></li> <li>■ <b>Refrigerante per modalità mandrino</b></li> <li>■ <b>Azzeramento asse utensile</b></li> </ul> Valore standard: <b>Filettatura</b>
<b>Mandrino</b>	Solo per funzione <b>Direzione mandrino</b> : <b>S</b>
<b>Seleziona immagine per direzione mandrino oraria</b>	Solo per funzione <b>Direzione mandrino</b> : Selezione dell'immagine desiderata per la direzione mandrino oraria
<b>Seleziona immagine per direzione mandrino antioraria</b>	Solo per funzione <b>Direzione mandrino</b> : Selezione dell'immagine desiderata per la direzione mandrino antioraria
<b>Seleziona immagine per funzione attiva</b>	Selezione dell'immagine desiderata per la rappresentazione della funzione attiva
<b>Seleziona immagine per funzione inattiva</b>	Selezione dell'immagine desiderata per la rappresentazione della funzione inattiva
<b>Carica file immagine</b>	Copia di un file immagine selezionato nel percorso <b>/Oem/Images</b> <ul style="list-style-type: none"> <li>■ Tipo di file: PNG, JPG, PPM, BMP o SVG</li> <li>■ Dimensione immagine: max 100 x 70 px</li> </ul>
<b>Rimuovi voce menu</b>	Rimozione della voce dal <b>Menu OEM</b>

### 15.6.13 Voce OEMDocumento

Percorso: **Impostazioni ► Assistenza ► Area OEM ► Menu OEM ► Voci menu ► Documento**

Parametro	Spiegazione
<b>Descrizione</b>	Descrizione della voce nel <b>Menu OEM</b>
<b>Tipo</b>	<b>Documento</b>
<b>Seleziona documento</b>	Selezione del documento desiderato
<b>Seleziona immagine per visualizzazione</b>	Selezione dell'immagine desiderata per la rappresentazione della funzione
<b>Carica file immagine</b>	Copia di un file immagine selezionato nel percorso <b>/Oem/Images</b>
<b>Rimuovi voce menu</b>	Rimozione della voce dal <b>Menu OEM</b>

### 15.6.14 Impostazioni (Area OEM)

Percorso: **Impostazioni ► Assistenza ► Area OEM ► Impostazioni**

Parametro	Spiegazione
<b>Applicazione</b>	Tipo del modo applicativo; una modifica viene attivata dopo un riavvio Impostazioni: <ul style="list-style-type: none"> <li>■ <b>Fresatura</b></li> <li>■ <b>Tornitura</b></li> <li>■ <b>Foratura radiale</b> (opzione software)</li> </ul> Valore standard: <b>Fresatura</b>
<b>Visualizzazione override</b>	Tipo di visualizzazione override nelle modalità <b>Funzionamento manuale</b> e <b>MDI</b> Impostazioni: <ul style="list-style-type: none"> <li>■ <b>Percento</b>: l'override viene visualizzato in percentuale dell'avanzamento massimo impostato</li> <li>■ <b>Valore</b>: l'override viene visualizzato in mm/min</li> </ul> Valore standard: <b>Percento</b>
<b>Design tastiera</b>	Selezione del design della tastiera Impostazioni: <ul style="list-style-type: none"> <li>■ <b>Standard</b>: conferma dell'immissione con (Return)</li> <li>■ <b>TNC</b>: conferma dell'immissione con (Enter)</li> </ul> Valore standard: <b>Standard</b>
<b>Esecuzione programma</b>	Personalizzazione dell'esecuzione del programma <b>Ulteriori informazioni:</b> "Esecuzione programma", Pagina 270
<b>Database di testi</b>	Database con testi dei messaggi utilizzati per messaggi specifici OEM <b>Ulteriori informazioni:</b> "Database di testi", Pagina 271
<b>Messaggi</b>	Definizione di messaggi specifici OEM <b>Ulteriori informazioni:</b> "Messaggi", Pagina 272

### 15.6.15 Esecuzione programma

Percorso: **Impostazioni ► Assistenza ► Area OEM ► Impostazioni ► Esecuzione programma**

Parametro	Spiegazione
<b>Proseguimento automatico al raggiungimento del finecorsa superiore del canotto</b>	Proseguimento automatico nell'esecuzione di sagome di fori se si raggiunge il finecorsa superiore del canotto <ul style="list-style-type: none"> <li>■ Impostazioni: <b>ON</b> o <b>OFF</b></li> <li>■ Valore standard: <b>OFF</b></li> </ul>
<b>Funzioni M</b>	Configurazione vedere "Configurazione delle funzioni M", Pagina 271

### 15.6.16 Configurazione delle funzioni M

Percorso: **Impostazioni ► Assistenza ► Area OEM ► Impostazioni ► Esecuzione programma ► Funzioni M**

Parametro	Spiegazione
<b>Numero della funzione M</b>	<p>Immissione del numero della nuova funzione M</p> <ul style="list-style-type: none"> <li>■ Campo di impostazione: <b>M2.0 ... M120.0 (0)</b>: l'uscita assegnata alla funzione M viene commutata su inattiva)</li> <li>■ Campo di impostazione: <b>M2.1 ... M120.1 (1)</b>: l'uscita assegnata alla funzione M viene commutata su attiva)</li> <li>■ Campo di impostazione: <b>M2.2 ... M120.2 (2)</b>: l'uscita assegnata alla funzione M emette un impulso high attivo di 8 ms)</li> </ul>
<b>Esecuzione automatica</b>	<p>Impostazione se la singola funzione M viene automaticamente eseguita in Esecuzione programma oppure se deve essere confermato un messaggio.</p> <ul style="list-style-type: none"> <li>■ Impostazioni: <b>ON</b> o <b>OFF</b></li> <li>■ Impostazione standard: <b>OFF</b> l'esecuzione deve essere confermata</li> <li>■ <b>ON</b> l'esecuzione non deve essere confermata</li> </ul>
<b>Seleziona immagine per dialogo durante esecuzione programma</b>	<p>Selezione dell'immagine desiderata per la rappresentazione durante l'esecuzione del programma</p>
<b>Carica file immagine</b>	<p>Copia di un file immagine selezionato nel percorso <b>/Oem/Images</b></p> <ul style="list-style-type: none"> <li>■ Tipo di file: PNG, JPG, PPM, BMP o SVG</li> <li>■ Dimensione immagine: max 100 x 70 px</li> </ul>
<b>Rimuovi voce</b>	<p>Rimozione della voce</p>

### 15.6.17 Database di testi

Percorso: **Impostazioni ► Assistenza ► Area OEM ► Impostazioni ► Database di testi**

L'apparecchiatura offre la possibilità di importare un proprio database di testo. Con il parametro **Messaggi** è possibile visualizzare diversi messaggi.

Parametri	Spiegazione
<b>Seleziona database di testi</b>	<p>Selezione di un database di testo salvato sull'apparecchiatura come file del tipo "*.xml"</p> <p><b>Ulteriori informazioni:</b> "Creazione di Database di testi", Pagina 127</p>
<b>Deseleziona database di testi</b>	<p>Deselezione del database di testo attualmente selezionato</p>

### 15.6.18 Messaggi

Percorso: **Impostazioni ► Assistenza ► Area OEM ► Impostazioni ► Messaggi**

Parametri	Spiegazione
<b>Nome</b>	Descrizione del messaggio
<b>ID testo o testo</b>	Selezione del messaggio da visualizzare. È possibile inserire un ID testo e selezionare quindi il testo di un messaggio presente dal database. In alternativa è possibile inserire direttamente il testo di un nuovo messaggio
	<div style="border: 1px solid black; padding: 5px;"> <p> Se si cambia la lingua utente dell'apparecchiatura, vengono impiegate le traduzioni dei testi dei messaggi del database. I testi dei messaggi immessi direttamente non vengono visualizzati tradotti.</p> </div>
	<b>Ulteriori informazioni:</b> "Database di testi", Pagina 271
<b>Tipo di messaggio</b>	Selezione del tipo di messaggio desiderato Impostazioni: <ul style="list-style-type: none"> <li>■ <b>Standard:</b> il messaggio viene visualizzato finché è attivo l'ingresso</li> <li>■ <b>Conferma da parte dell'utente:</b> il messaggio viene visualizzato fino alla conferma dello stesso da parte dell'utente</li> <li>■ Valore standard: <b>Standard</b></li> </ul>
<b>Canale</b>	Assegnazione dell'ingresso digitale secondo piedinatura per visualizzare il messaggio <ul style="list-style-type: none"> <li>■ Valore standard: <b>Non collegato</b></li> </ul>
<b>Rimuovi voce</b>	Rimozione della voce del messaggio

### 15.6.19 Esegui backup e ripristina configurazione (area OEM)

Percorso: **Impostazioni ► Assistenza ► Area OEM ► Esegui backup e ripristina configurazione**

Parametri	Spiegazione
<b>Backup cartelle e file specifici OEM</b>	Backup delle impostazioni dell'area OEM come file ZIP <b>Ulteriori informazioni:</b> "Backup cartelle e file specifici OEM", Pagina 130
<b>Ripristino cartelle e file specifici OEM</b>	Ripristino delle impostazioni dell'area OEM da file ZIP <b>Ulteriori informazioni:</b> "Ripristino cartelle e file specifici OEM", Pagina 131



## 15.6.20 Documentazione

Percorso: **Impostazioni ► Assistenza ► Documentazione**

L'apparecchiatura offre la possibilità di caricare il relativo manuale di istruzioni in una lingua desiderata. Il manuale di istruzioni può essere copiato sull'apparecchiatura dalla memoria di massa USB in dotazione.

La versione più aggiornata può essere scaricata nell'area Download di [www.heidenhain.it](http://www.heidenhain.it).

Parametro	Spiegazione
Aggiungere manuali	Inserimento del manuale di istruzioni in una lingua desiderata

## 15.6.21 Opzioni software

Percorso: **Impostazioni ► Assistenza ► Opzioni software**



Le opzioni software devono essere abilitate sull'apparecchiatura tramite una chiave di licenza. I relativi componenti hardware possono essere impiegati soltanto dopo l'abilitazione della relativa opzione software.

**Ulteriori informazioni:** "Attivazione delle Opzioni software", Pagina 98

Parametro	Spiegazione
Panoramica	Panoramica di tutte le opzioni software attive sull'apparecchiatura
Richiedi opzioni	Creazione di una richiesta di chiave di licenza da sottoporre a una filiale di assistenza HEIDENHAIN <b>Ulteriori informazioni:</b> "Richiesta della chiave di licenza", Pagina 98
Richiedi opzioni di prova	Creazione di una richiesta di chiave di licenza da sottoporre a una filiale di assistenza HEIDENHAIN <b>Ulteriori informazioni:</b> "Richiesta della chiave di licenza", Pagina 98
Attiva opzioni	Attivazione delle opzioni software con l'ausilio della chiave di licenza o del file di licenza <b>Ulteriori informazioni:</b> "Abilitazione del codice di licenza", Pagina 100
Reset opzioni di prova	Ripristino delle opzioni di prova immettendo una chiave di licenza



# 16

**Service e  
manutenzione**

## 16.1 Panoramica

Questo capitolo descrive gli interventi di manutenzione generali da eseguire sull'apparecchiatura.



Le operazioni successive devono essere eseguite soltanto da personale specializzato.

**Ulteriori informazioni:** "Qualifica del personale", Pagina 29



Questo capitolo contiene soltanto la descrizione degli interventi di manutenzione dell'apparecchiatura. In questo capitolo non sono descritti gli interventi di manutenzione necessari sulle unità periferiche.

**Ulteriori informazioni:** documentazione del produttore delle unità periferiche interessate

## 16.2 Pulizia

### NOTA

#### Pulizia con attrezzi taglienti o detergenti aggressivi

L'apparecchiatura si danneggia in caso di pulizia non appropriata.

- ▶ Non utilizzare detergenti abrasivi o aggressivi oppure solventi.
- ▶ Non rimuovere lo sporco più ostinato con oggetti appuntiti.

#### Pulizia del corpo

- ▶ Pulire le superfici esterne con un panno imbevuto in acqua e detergente neutro

#### Pulizia dello schermo

Per pulire il display si dovrebbe attivare la modalità Pulizia. L'apparecchiatura passa quindi in uno stato di inattività, senza interrompere l'alimentazione elettrica. In tale modalità lo schermo viene disinserito.



- ▶ Per attivare la modalità di pulizia, toccare **Arresta** nel menu principale



- ▶ Toccare il modo **Pulizia**
- > Lo schermo si disinserisce
- ▶ Pulire lo schermo con un panno che non lascia pelucchi e un normale detergente per vetri



- ▶ Toccare un punto qualsiasi del touch screen per disattivare la modalità di pulizia
- > Sul bordo inferiore compare una freccia
- ▶ Trascinare la freccia verso l'alto
- > Lo schermo si accende e viene attivata l'ultima interfaccia utente visualizzata.

## 16.3 Programma di manutenzione

L'apparecchiatura è in grado di funzionare a lungo senza alcuna necessità di interventi di manutenzione.

### NOTA

#### Funzionamento di apparecchiature difettose

Il funzionamento di apparecchiature difettose può comportare danni conseguenti gravi.

- ▶ Se danneggiata, non riparare l'apparecchiatura né metterla più in funzione.
- ▶ Sostituire immediatamente apparecchiature difettose o contattare la filiale di assistenza HEIDENHAIN



Le operazioni successive devono essere eseguite soltanto da un elettrotecnico specializzato!

**Ulteriori informazioni:** "Qualifica del personale", Pagina 29

Operazione di manutenzione	Intervallo	Eliminazioni guasti
▶ Verificare la leggibilità di tutte le marcature, iscrizioni e simboli sull'apparecchiatura.	annuale	▶ Contattare la filiale di assistenza HEIDENHAIN
▶ Verificare l'eventuale presenza di danni e la funzionalità dei collegamenti elettrici	annuale	▶ Sostituire i cavi difettosi. Contattare all'occorrenza la filiale di assistenza HEIDENHAIN
▶ Verificare la presenza di isolamento difettoso o punti deboli del cavo di alimentazione	annuale	▶ Sostituire il cavo di alimentazione secondo le specifiche

## 16.4 Ripresa del funzionamento

Per la ripresa del funzionamento, ad es. in caso di reinstallazione in seguito a una riparazione o al rimontaggio, è necessario adottare sull'apparecchiatura le stesse misure e i requisiti del personale adottati per le attività di montaggio e installazione.

**Ulteriori informazioni:** "Montaggio", Pagina 39

**Ulteriori informazioni:** "Installazione", Pagina 45

Il gestore è tenuto a provvedere al collegamento delle unità periferiche (ad es. encoder) per la sicura ripresa del funzionamento e a impiegare personale appositamente autorizzato con idonea qualifica.

**Ulteriori informazioni:** "Obblighi del gestore", Pagina 29

## 16.5 Aggiornamento del firmware

Il firmware è il sistema operativo dell'apparecchiatura. È possibile importare nuove versioni del firmware tramite il connettore USB dell'apparecchiatura o la connessione di rete.



Prima dell'aggiornamento del firmware è necessario prestare particolare attenzione alle Release Notes della relativa versione firmware e le informazioni in esse contenute sulla compatibilità con le versioni precedenti.



Se il firmware dell'apparecchiatura viene aggiornato, è necessario eseguire il backup delle impostazioni attuali.

### Premesse

- Il nuovo firmware è disponibile come file \*.dro
- Per l'update del firmware tramite l'interfaccia USB è necessario archiviare il firmware aggiornato su una memoria di massa USB (formato FAT32)
- Per l'update del firmware tramite l'interfaccia di rete, è necessario mettere a disposizione il firmware aggiornato in una cartella in rete

### Avvio dell'update del firmware



- ▶ Nel Menu principale toccare **Impostazioni**
- ▶ Toccare **Assistenza**
- ▶ Aprire in successione:
  - **Update firmware**
  - **Continua**
- > Viene avviata l'applicazione Service

### Esecuzione dell'update del firmware

Un update del firmware può essere eseguito da una memoria di massa USB (formato FAT32) o tramite un drive di rete.



- ▶ Toccare **Update firmware**
- ▶ Toccare **Selezione**
- ▶ Inserire eventualmente la memoria di massa USB in un'interfaccia USB dell'apparecchiatura
- ▶ Selezionare la cartella che contiene il nuovo firmware

**i** Se non si seleziona la cartella corretta, è possibile ritornare alla cartella originaria.

- ▶ Toccare il nome del file sulla lista

- ▶ Selezione del firmware
- ▶ Per confermare la selezione, toccare **Selezione**
- ▶ Vengono visualizzate le informazioni sulle versioni del firmware
- ▶ Per chiudere la finestra di dialogo, toccare **OK**

**i** L'update del firmware non può più essere interrotto dopo aver avviato la trasmissione dei dati.

- ▶ Per avviare l'update, toccare **Start**
- ▶ Lo schermo visualizza l'avanzamento dell'update
- ▶ Per confermare l'update riuscito, toccare **OK**
- ▶ Per terminare l'applicazione Service, toccare **Esci**
- ▶ Viene terminata l'applicazione Service
- ▶ Viene avviata l'applicazione principale
- ▶ Se è attivo il login utente automatico, compare l'interfaccia utente nel menu **Funzionamento manuale**
- ▶ Se non è attivo il login utente automatico, compare **Login utente**

### Rimuovere con sicurezza la memoria di massa USB



- ▶ Nel Menu principale toccare **Gestione file**
- ▶ Selezionare la lista dei percorsi di salvataggio
- ▶ Toccare **Rimuovi con sicurezza**
- ▶ Compare il messaggio **Ora è possibile rimuovere il supporto dati.**
- ▶ Estrarre la memoria di massa USB

## 16.6 Diagnostica degli encoder

La funzione diagnostica consente di eseguire una verifica fondamentale del funzionamento degli encoder collegati. Per encoder assoluti con interfaccia EnDat vengono visualizzati i messaggi dell'encoder e le riserve funzionali. Per encoder incrementali con interfaccia 1 V<sub>PP</sub> o 11 μA<sub>PP</sub> è possibile definire il funzionamento di base degli encoder secondo le grandezze visualizzate. Sulla base di questa prima possibilità diagnostica per gli encoder è possibile avviare l'ulteriore procedura per successiva verifica o riparazione.



Ulteriori possibilità di prova sono offerte da PWT 101 o PWM 21HEIDENHAIN.

I dettagli sono riportati all'indirizzo [www.heidenhain.it](http://www.heidenhain.it).

### 16.6.1 Diagnostica per encoder con interfaccia 1 V<sub>PP</sub>/11 μA<sub>PP</sub>

Per encoder con interfaccia 1 V<sub>PP</sub>/11 μA<sub>PP</sub> la funzione dell'encoder può essere eseguita con la valutazione delle ampiezze del segnale, l'errore di simmetria e l'errore di fase. Questi valori vengono visualizzati anche graficamente come figura di Lissajous.

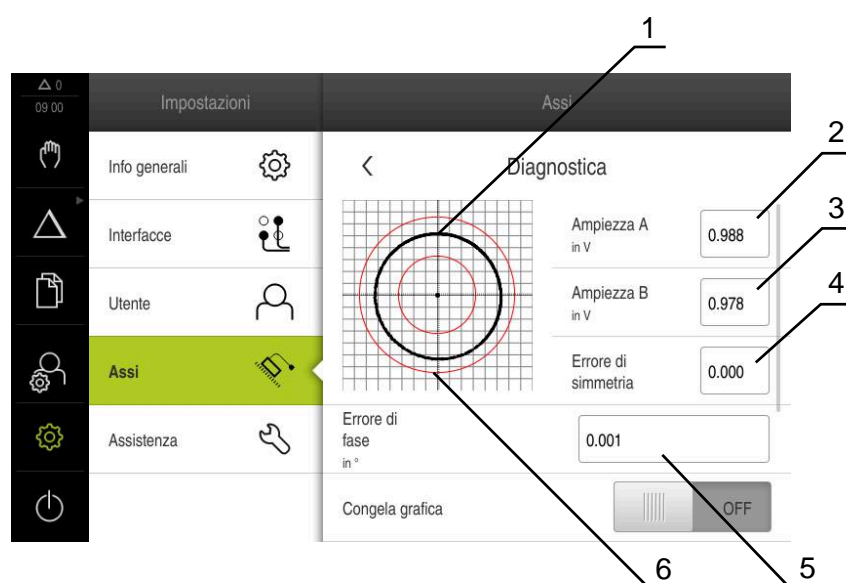

- 1 Figura di Lissajous
- 2 Ampiezza A
- 3 Ampiezza B
- 4 Errore di simmetria
- 5 Errore di fase
- 6 Tolleranze delle ampiezze

Per encoder con interfaccia 1 V<sub>PP</sub>/11 μA<sub>PP</sub> vengono visualizzati i seguenti valori:

- **Ampiezza A**
- **Ampiezza B**
- **Errore di simmetria**
- **Errore di fase**

Per la valutazione è possibile utilizzare i seguenti parametri:



Parametro	Spiegazione
<b>Congela grafica</b>	<p>Congelamento della figura di Lissajous</p> <p>Impostazioni:</p> <ul style="list-style-type: none"> <li>■ <b>ON</b>: la grafica è congelata e non viene aggiornata in movimento</li> <li>■ <b>OFF</b>: la grafica è congelata e viene aggiornata in movimento</li> <li>■ Valore standard: <b>OFF</b></li> </ul>
<b>Visualizza range di tolleranza</b>	<p>Visualizzazione del campo di tolleranza per le ampiezze</p> <ul style="list-style-type: none"> <li>■ 1 V<sub>PP</sub>: 0.6 V ... 1.2 V</li> <li>■ 11 μA<sub>PP</sub>: 7 μA<sub>PP</sub>... 16 μA<sub>PP</sub></li> </ul> <p>Impostazioni:</p> <ul style="list-style-type: none"> <li>■ <b>ON</b>: il campo di tolleranza viene visualizzato</li> <li>■ <b>OFF</b>: il campo di tolleranza non viene visualizzato</li> <li>■ Valore standard: <b>OFF</b></li> </ul>
<b>Ingresso encoder per misurazione di confronto</b>	<p>Visualizzazione dell'encoder di un altro ingresso encoder per confronto; i segnali possono essere rappresentati a confronto</p> <p>Impostazioni:</p> <ul style="list-style-type: none"> <li>■ selezione dell'ingresso encoder desiderato</li> <li>■ valore standard: non connesso</li> </ul> <div style="border: 1px solid black; padding: 5px; margin-top: 10px;"> <p><b>i</b> Il parametro è disponibile solo se è connesso un altro encoder con interfaccia 1 V<sub>PP</sub> o 11 μA<sub>PP</sub>.</p> </div>
<b>Congela grafica di confronto</b>	<p>Congelamento della figura di Lissajous dell'encoder sull'ingresso encoder per misurazione di confronto</p> <p>Impostazioni:</p> <ul style="list-style-type: none"> <li>■ <b>ON</b>: la grafica è congelata e non viene aggiornata in movimento</li> <li>■ <b>OFF</b>: la grafica è congelata e viene aggiornata in movimento</li> <li>■ Valore standard: <b>OFF</b></li> </ul> <div style="border: 1px solid black; padding: 5px; margin-top: 10px;"> <p><b>i</b> Il parametro è disponibile solo se è connesso un altro encoder con interfaccia 1 V<sub>PP</sub> o 11 μA<sub>PP</sub>.</p> </div>



- ▶ Nel Menu principale toccare **Impostazioni**



- ▶ Toccare **Assi**
- ▶ Aprire in successione:
  - <Nome asse>
  - **Encoder**
  - **Diagnostica**
- ▶ Spostare l'encoder per visualizzare i segnali e i valori

## 16.6.2 Diagnostica per encoder con interfaccia EnDat

Per encoder con interfaccia EnDat il funzionamento viene verificato mediante lettura degli errori o dei warning e mediante la valutazione delle riserve funzionali.

A seconda dell'encoder impiegato non sono supportate tutte le riserve funzionali e i messaggi.

### Riserve funzionali



Figura 52: Esempio di riserve funzionali di un tastatore di misura

- 1 Indicazione del valore minimo per posizione
- 2 Traccia assoluta
- 3 Traccia incrementale
- 4 Posizione attuale dell'encoder

Per encoder assoluti con interfaccia EnDat vengono visualizzate le seguenti riserve funzionali:

- **Traccia assoluta**
- **Traccia incrementale**
- **Formazione valore di posizione**

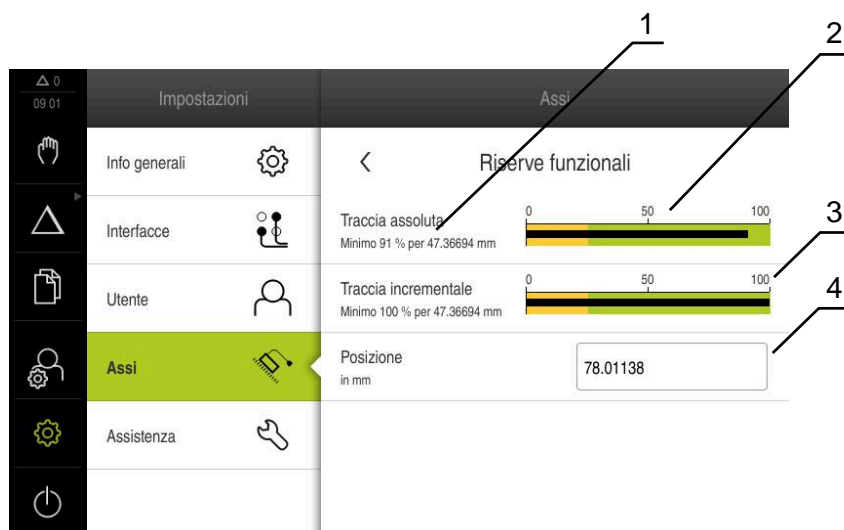
L'apparecchiatura rappresenta la riserva funzionale come indicatore a barra:

Campo colorato	Range	Valutazione
Giallo	0% ... 25%	Assistenza/Manutenzione raccomandata
Verde	25% ... 100%	L'encoder rientra nella specifica



- Nel Menu principale toccare **Impostazioni**



- ▶ Toccare **Assi**
- ▶ Aprire in successione:
  - <Nome asse>
  - **Encoder**
  - **Diagnostica**
  - **Riserve funzionali**
- ▶ Spostare l'encoder per visualizzare le **Riserve funzionali**

## Errori e warning

I messaggi visualizzati dall'apparecchiatura per l'interfaccia seriale sono classificati come specificato di seguito:

Messaggio	Descrizione
Errori encoder	<p>Gli errori dell'encoder indicano che è presente un malfunzionamento dell'encoder</p> <p>Possono essere visualizzati i seguenti errori dell'encoder ad es.:</p> <ul style="list-style-type: none"> <li>■ Guasto illuminazione</li> <li>■ Ampiezza del segnale errata</li> <li>■ Posizione errata</li> <li>■ Sovratensione</li> <li>■ Sottotensione alimentazione</li> <li>■ Sovracorrente</li> <li>■ Guasto batteria</li> </ul>
Warning encoder	<p>I warning encoder indicano che sono state raggiunte o superate determinate soglie di tolleranza dell'encoder</p> <p>Possono essere visualizzati i seguenti warning encoder ad es.:</p> <ul style="list-style-type: none"> <li>■ Frequenza eccessiva</li> <li>■ Superata temperatura</li> <li>■ Riserva di regolazione illuminazione</li> <li>■ Carica batteria</li> <li>■ Punto di riferimento</li> </ul>

I messaggi hanno il seguente stato:

Stato	Valutazione
<b>OK!</b>	L'encoder rientra nella specifica
<b>Non supportato</b>	Il messaggio non è supportato dall'encoder
<b>Errore!</b>	Service/Manutenzione raccomandati; consigliate indagini più accurate ad es. con PWT 101



- ▶ Nel Menu principale toccare **Impostazioni**



- ▶ Toccare **Assi**
- ▶ Aprire in successione:
  - <Nome asse>
  - **Encoder**
  - **Diagnostica**
- ▶ Vengono visualizzati gli errori e i warning

## 16.7 Ripristino dei file e delle impostazioni

È possibile ripristinare su una apparecchiatura i file e le impostazioni memorizzate. Durante il ripristino deve essere mantenuta la seguente sequenza:

- Ripristino cartelle e file specifici OEM
- Ripristino file utenti
- Ripristina configurazione

Solo dopo il ripristino delle impostazioni, viene eseguito un rinvio automatico dell'apparecchiatura.

### 16.7.1 Ripristino cartelle e file specifici OEM

Le cartelle e i file specifici OEM salvati dell'apparecchiatura possono essere caricati in un'apparecchiatura. In combinazione con il ripristino delle impostazioni è quindi possibile ripristinare la configurazione di un'apparecchiatura.

**Ulteriori informazioni:** "Ripristina configurazione", Pagina 286

In caso di un intervento di assistenza è possibile utilizzare un'apparecchiatura sostitutiva in seguito al ripristino con la configurazione dell'apparecchiatura guasta. Si presuppone che le versioni del firmware coincidano o siano compatibili.



- ▶ Nel Menu principale toccare **Impostazioni**



- ▶ Toccare **Assistenza**
- ▶ Toccare **Area OEM**
- ▶ Aprire in successione:
  - **Esegui backup e ripristina configurazione**
  - **Ripristino cartelle e file specifici OEM**
- ▶ Toccare **Carica come ZIP**
- ▶ Inserire eventualmente la memoria di massa USB (formato FAT32) in un'interfaccia USB dell'apparecchiatura
- ▶ Selezionare la cartella che contiene il file di backup
- ▶ Selezionare il file di backup
- ▶ Toccare **Selezione**
- ▶ Confermare la trasmissione riuscita con **OK**



Durante il ripristino delle cartelle e dei file specifici OEM non si è verificato alcun riavvio automatico. Questo viene eseguito al ripristino delle impostazioni.

**Ulteriori informazioni:** "Ripristina configurazione", Pagina 286

- ▶ Per riavviare l'apparecchiatura con le cartelle e i file specifici OEM trasmessi, spegnere l'apparecchiatura e riaccenderla

### Rimuovere con sicurezza la memoria di massa USB



- ▶ Nel Menu principale toccare **Gestione file**
- ▶ Selezionare la lista dei percorsi di salvataggio
- ▶ Toccare **Rimuovi con sicurezza**
- ▶ Comparire il messaggio **Ora è possibile rimuovere il supporto dati.**
- ▶ Estrarre la memoria di massa USB

## 16.7.2 Ripristino file utenti

I file utente salvati come backup dell'apparecchiatura possono essere ricaricati nell'apparecchiatura. I file utente presenti vengono sovrascritti. In combinazione con il ripristino delle impostazioni è possibile ripristinare così la configurazione completa di un'apparecchiatura.

**Ulteriori informazioni:** "Ripristina configurazione", Pagina 286

In caso di un intervento di assistenza è possibile utilizzare un'apparecchiatura sostitutiva in seguito al ripristino con la configurazione dell'apparecchiatura guasta. Si presuppone che la versione del vecchio firmware coincida con quella del nuovo firmware o che le versioni siano compatibili.



Come file utente viene eseguito il backup di tutti i file di tutti i gruppi utente archiviati nelle relative cartelle ed è possibile procedere al ripristino.

I file della cartella **System** non vengono ripristinati.



- ▶ Nel Menu principale toccare **Impostazioni**
- ▶ Richiamare in successione:
  - ▶ Toccare **Assistenza**
  - ▶ Aprire in successione:
    - **Esegui backup e ripristina configurazione**
    - **Ripristino file utenti**
  - ▶ Toccare **Carica come ZIP**
  - ▶ Inserire eventualmente la memoria di massa USB (formato FAT32) in un'interfaccia USB dell'apparecchiatura
  - ▶ Selezionare la cartella che contiene il file di backup
  - ▶ Selezionare il file di backup
  - ▶ Toccare **Selezione**
  - ▶ Confermare la trasmissione riuscita con **OK**



Durante il ripristino dei file utente non si è verificato alcun riavvio automatico. Questo viene eseguito al ripristino delle impostazioni.

"Ripristina configurazione"

- ▶ Per riavviare l'apparecchiatura con i file utente trasmessi, spegnere l'apparecchiatura e riaccenderla

### Rimuovere con sicurezza la memoria di massa USB



- ▶ Nel Menu principale toccare **Gestione file**
- ▶ Selezionare la lista dei percorsi di salvataggio
- ▶ Toccare **Rimuovi con sicurezza**
- > Compare il messaggio **Ora è possibile rimuovere il supporto dati.**
- ▶ Estrarre la memoria di massa USB



### 16.7.3 Ripristina configurazione

Le impostazioni salvate possono essere ricaricate nell'apparecchiatura. Viene sostituita in tal caso la configurazione aggiornata dell'apparecchiatura.



Le opzioni software attive al backup delle impostazioni devono essere attivate prima di ripristinare le impostazioni sull'apparecchiatura.

Il ripristino può essere necessario nei seguenti casi:

- Per la messa in servizio le impostazioni vengono impostate su un'apparecchiatura e trasmesse a tutte le apparecchiature identiche  
**Ulteriori informazioni:** "Operazioni per la messa in servizio", Pagina 96
- Dopo il ripristino le impostazioni vengono di nuovo copiate sull'apparecchiatura  
**Ulteriori informazioni:** "Ripristina tutte le impostazioni", Pagina 287



- ▶ Nel Menu principale toccare **Impostazioni**
- ▶ Richiamare in successione:
  - **Assistenza**
  - **Esegui backup e ripristina configurazione**
  - **Ripristina configurazione**
- ▶ Toccare **Ripristino completo**
- ▶ Inserire eventualmente la memoria di massa USB (formato FAT32) in un'interfaccia USB dell'apparecchiatura
- ▶ Selezionare la cartella che contiene il file di backup
- ▶ Selezionare il file di backup
- ▶ Toccare **Selezione**
- ▶ Confermare la trasmissione riuscita con **OK**
- > Il sistema viene arrestato
- ▶ Per riavviare l'apparecchiatura con i dati di configurazione trasmessi, spegnere l'apparecchiatura e riaccenderla

### Rimuovere con sicurezza la memoria di massa USB



- ▶ Nel Menu principale toccare **Gestione file**
- ▶ Selezionare la lista dei percorsi di salvataggio
- ▶ Toccare **Rimuovi con sicurezza**
- > Compare il messaggio **Ora è possibile rimuovere il supporto dati.**
- ▶ Estrarre la memoria di massa USB



## 16.8 Ripristina tutte le impostazioni

All'occorrenza le impostazioni dell'apparecchiatura possono essere resettate alla programmazione base. Le opzioni software vengono disattivate e devono essere quindi riattivate con la chiave di licenza presente.



- ▶ Nel Menu principale toccare **Impostazioni**
- ▶ Toccare **Assistenza**
- ▶ Aprire in successione:
  - **Reset**
  - **Ripristina tutte le impostazioni**
- ▶ Inserimento della password
- ▶ Confermare l'immissione con **RET**
- ▶ Per visualizzare la password in chiaro, attivare **Visualizza password**
- ▶ Per confermare l'azione, toccare **OK**
- ▶ Per confermare il ripristino, toccare **OK**
- ▶ Per confermare l'arresto dell'apparecchiatura, toccare **OK**
- > Questa apparecchiatura viene arrestata
- > Tutte le impostazioni vengono resettate
- > Per riavviare l'apparecchiatura, spegnere l'apparecchiatura e riaccenderla

## 16.9 Reset alla programmazione base

All'occorrenza le impostazioni dell'apparecchiatura possono essere resettate alle impostazioni di fabbrica e i file utente cancellati dall'area di memoria dell'apparecchiatura. Le opzioni software vengono disattivate e devono essere quindi riattivate con la chiave di licenza presente.



- ▶ Nel Menu principale toccare **Impostazioni**
- ▶ Toccare **Assistenza**
- ▶ Aprire in successione:
  - **Reset**
  - **Reset alla programmazione base**
- ▶ Inserimento della password
- ▶ Confermare l'immissione con **RET**
- ▶ Per visualizzare la password in chiaro, attivare **Visualizza password**
- ▶ Per confermare l'azione, toccare **OK**
- ▶ Per confermare il ripristino, toccare **OK**
- ▶ Per confermare l'arresto dell'apparecchiatura, toccare **OK**
- > Questa apparecchiatura viene arrestata
- > Tutte le impostazioni vengono resettate e i file utente cancellati
- > Per riavviare l'apparecchiatura, spegnere l'apparecchiatura e riaccenderla





17

**Cosa fare se...**

## 17.1 Panoramica

Questo capitolo descrive le cause di guasti funzionali dell'apparecchiatura e le misure per eliminarli.



È necessario leggere attentamente il capitolo "Funzionamento generale" e comprenderlo in ogni sua parte, prima di eseguire le attività descritte di seguito.

**Ulteriori informazioni:** "Funzionamento generale", Pagina 57

## 17.2 Crash di sistema o caduta di corrente

I dati del sistema operativo possono essere danneggiati nei seguenti casi:

- Crash di sistema o caduta di corrente
- Spegnimento dell'apparecchiatura senza arresto del sistema operativo

In caso di danni al firmware, l'apparecchiatura avvia un Recovery System che visualizza una guida rapida sullo schermo.

In caso di ripristino, il Recovery System sovrascrive il firmware danneggiato con un nuovo firmware che è stato precedentemente salvato su una memoria di massa USB. Con questa operazione le impostazioni dell'apparecchiatura vengono cancellate.

### 17.2.1 Ripristino del firmware

- ▶ Su un computer creare in una memoria di massa USB (formato FAT32) la cartella "heidenhain"
- ▶ Creare nella cartella "heidenhain" la cartella "update"
- ▶ Copiare il nuovo firmware nella cartella "update"
- ▶ Rinomina del firmware in "recovery.dro"
- ▶ Spegner l'apparecchiatura
- ▶ Inserire la memoria di massa USB in un'interfaccia USB dell'apparecchiatura
- ▶ Accendere l'apparecchiatura
- > L'apparecchiatura avvia il Recovery System
- > La memoria di massa USB viene automaticamente identificata
- > Il firmware viene installato automaticamente
- > Dopo l'esecuzione dell'update, il firmware viene automaticamente rinominato in "recovery.dro.[yyyy.mm.dd.hh.mm]"
- ▶ Al termine dell'installazione riavviare l'apparecchiatura
- > L'apparecchiatura viene avviata con le impostazioni di fabbrica

## 17.2.2 Ripristina configurazione

La nuova installazione del firmware resetta l'apparecchiatura alle impostazioni di fabbrica. Le impostazioni comprensive di valori di correzione errori e le opzioni software attivate vengono cancellate.

Per ripristinare le impostazioni, è necessario eseguirle di nuovo sull'apparecchiatura oppure ripristinare le impostazioni salvate in precedenza sull'apparecchiatura.



Le opzioni software attive al backup delle impostazioni devono essere attivate prima di ripristinare le impostazioni sull'apparecchiatura.

- ▶ Attivazione delle opzioni software

**Ulteriori informazioni:** "Attivazione delle Opzioni software", Pagina 98

- ▶ Ripristino delle impostazioni

**Ulteriori informazioni:** "Ripristina configurazione", Pagina 286

## 17.3 Guasti

In caso di guasti o compromissioni durante il funzionamento non inclusi nella tabella sottostante "Eliminazione di guasti", consultare la documentazione del costruttore della macchina o mettersi in contatto con la filiale di assistenza HEIDENHAIN.

### 17.3.1 Eliminazione di guasti



Le operazioni riportate di seguito relative all'eliminazione dei guasti devono essere eseguite soltanto dal personale specificato in tabella.

**Ulteriori informazioni:** "Qualifica del personale", Pagina 29

Errore	Fonte	Eliminazione	Personale
Il LED di stato rimane scuro dopo l'accensione	La tensione di alimentazione è assente	▶ Controllare il cavo di alimentazione	Elettrotecnico specializzato
	Funzionamento difettoso dell'apparecchiatura	▶ Contattare la filiale di assistenza HEIDENHAIN	Personale qualificato
È comparso un "blue screen" all'avvio dell'apparecchiatura	Errore firmware all'avvio	▶ Alla prima comparsa spegnere e riaccendere l'apparecchiatura	Personale qualificato
		▶ Qualora compaia ripetutamente contattare la filiale di assistenza HEIDENHAIN	
Dopo l'avvio dell'apparecchiatura non viene rilevata alcuna immissione sul touch screen	Inizializzazione errata dell'hardware	▶ Spegner e riaccendere l'apparecchiatura	Personale qualificato

<b>Errore</b>	<b>Fonte</b>	<b>Eliminazione</b>	<b>Personale</b>
Gli assi non eseguono il conteggio nonostante il movimento dell'encoder	Collegamento difettoso del sistema di misura	<ul style="list-style-type: none"> <li>▶ Correggere il collegamento</li> <li>▶ Contattare la filiale di assistenza del produttore degli encoder</li> </ul>	Personale qualificato
Gli assi eseguono il conteggio in modo errato	Impostazioni errate dell'encoder	▶ Controllare le impostazioni dell'encoder Pagina 106	Personale qualificato
Errore mandrino	Impostazione errata dell'asse mandrino	▶ Controllare le impostazioni dell'asse mandrino Pagina 255	Personale specializzato, event. OEM
	Unità periferica esterna	▶ Eseguire la ricerca errori sistematica	Personale specializzato, event. OEM
Connessione di rete non possibile	Collegamento difettoso	▶ Controllare il cavo di collegamento e il corretto collegamento a X116	Personale qualificato
	Impostazione errata della rete	▶ Controllare le impostazioni di rete Pagina 146	Personale qualificato
Non viene riconosciuta la memoria di massa USB collegata.	Collegamento USB difettoso	<ul style="list-style-type: none"> <li>▶ Verificare il corretto posizionamento della memoria di massa USB nella porta</li> <li>▶ Utilizzare un'altra porta USB</li> </ul>	Personale qualificato
	Non è supportato il tipo o la formattazione della memoria di massa USB	<ul style="list-style-type: none"> <li>▶ Utilizzare un'altra memoria di massa USB</li> <li>▶ Formattare la memoria di massa USB con FAT32</li> </ul>	Personale qualificato
L'apparecchiatura si avvia in modalità di ripristino (modalità di solo testo)	Errore firmware all'avvio	<ul style="list-style-type: none"> <li>▶ Alla prima comparsa spegnere e riaccendere l'apparecchiatura</li> <li>▶ Qualora compaia ripetutamente contattare la filiale di assistenza HEIDENHAIN</li> </ul>	Personale qualificato
Login utente non possibile	Password non presente	<ul style="list-style-type: none"> <li>▶ Come utente con livello di autorizzazione superiore resettare la password Pagina 142</li> <li>▶ Per resettare la password OEM mettersi in contatto con una filiale di assistenza HEIDENHAIN</li> </ul>	Personale qualificato

# 18

**Smontaggio e  
smaltimento**

## 18.1 Panoramica

Questo capitolo contiene indicazioni e disposizioni di tutela ambientale che devono essere osservati per uno smontaggio e uno smaltimento corretti dell'apparecchiatura.

## 18.2 Smontaggio



Lo smontaggio dell'apparecchiatura deve essere eseguito soltanto da personale specializzato.

**Ulteriori informazioni:** "Qualifica del personale", Pagina 29

A seconda delle periferiche collegate può essere necessario l'intervento di un elettrotecnico specializzato per le attività di smontaggio.

Occorre inoltre attenersi anche alle relative norme di sicurezza, indicate per il montaggio e l'installazione dei relativi componenti.

### Smaltimento dell'apparecchiatura

Smontare l'apparecchiatura nella sequenza inversa di installazione e montaggio.

**Ulteriori informazioni:** "Installazione", Pagina 45

**Ulteriori informazioni:** "Montaggio", Pagina 39

## 18.3 Smaltimento

### NOTA

#### Smaltimento errato dell'apparecchiatura!

Se l'apparecchiatura viene smaltita erroneamente, ne possono conseguire danni ambientali.

- ▶ Non smaltire apparecchiature elettriche e componenti elettronici nei rifiuti domestici
- ▶ Smaltire la batteria tampone incorporata separatamente dall'apparecchiatura
- ▶ Riciclare l'apparecchiatura e la batteria tampone secondo le disposizioni di smaltimento locali



- ▶ Per chiarimenti relativi allo smaltimento dell'apparecchiatura, mettersi in contatto con la filiale di assistenza HEIDENHAIN

# 19

**Dati tecnici**

## 19.1 Panoramica

Questo capitolo contiene una panoramica dei dati dell'apparecchiatura e i disegni con le quote dell'apparecchiatura e di collegamento.

## 19.2 Dati dell'apparecchiatura

### Apparecchiatura

Corpo	corpo pressofuso in alluminio
Dimensioni	200 mm x 169 mm x 41 mm per apparecchiature con ID 1089179-xx 200 mm x 169 mm x 47 mm
Tipo di fissaggio, dimensioni di collegamento	Sagoma dei fori di fissaggio 50 mm x 50 mm

### Display

Schermo	<ul style="list-style-type: none"> <li>■ LCD widescreen (15:9) a colori 17,8 cm (7")</li> <li>■ 800 x 480 pixel</li> </ul>
Passo di visualizzazione	impostabile, min. 0,00001 mm
Interfaccia utente	interfaccia utente (GUI) con touch screen

### Dati elettrici

Tensione di alimentazione	<ul style="list-style-type: none"> <li>■ 100 V AC ... 240 V AC (<math>\pm 10\%</math>)</li> <li>■ 50 Hz ... 60 Hz (<math>\pm 5\%</math>)</li> <li>■ potenza in ingresso max 38 W</li> </ul>
Batteria tampone	batteria al litio tipo CR2032; 3,0 V
Categoria di sovratensione	II
Numero di ingressi encoder	3
Interfacce encoder	<ul style="list-style-type: none"> <li>■ 1 <math>V_{PP}</math>: corrente massima 300 mA, max frequenza in ingresso 400 kHz</li> <li>■ 11 <math>\mu A_{PP}</math>: corrente massima 300 mA, max frequenza in ingresso 150 kHz</li> <li>■ EnDat 2.2: corrente massima 300 mA</li> </ul>
Interpolazione a 1 $V_{PP}$	x4.096
Collegamento sistema di tastatura	<ul style="list-style-type: none"> <li>■ tensione di alimentazione 5 V DC o 12 V DC</li> <li>■ uscita di commutazione di 5 V o a potenziale zero</li> <li>■ 4 ingressi digitali TTL 0 V DC ... +5 V DC low active</li> <li>■ 1 uscita digitale TTL 0 V DC ... +5 V DC carico massimo 1 k<math>\Omega</math></li> <li>■ lunghezza cavo max con cavo HEIDENHAIN da 30 m</li> </ul>



### Dati elettrici

Ingressi digitali	per apparecchiature con ID 1089179-xx		
	Livello	Range di tensione	Range di corrente
	High	11 V DC ... 30 V DC	2,1 mA ... 6,0 mA
	Low	3 V DC ... 2,2 V DC	0,43 mA
Uscite digitali	per apparecchiature con ID 1089179-xx range di tensione 24 V DC (20,4 V ... 28,8 V) corrente in uscita max. 150 mA per canale		
Uscite a relè	per apparecchiature con ID 1089179-xx		
	<ul style="list-style-type: none"> <li>■ tensione di commutazione max. 30 V AC / 30 V DC</li> <li>■ corrente di commutazione max. 0,5 A</li> <li>■ potenza di commutazione max. 15 W</li> <li>■ corrente continua max. 0,5 A</li> </ul>		
Ingressi analogici	per apparecchiature con ID 1089179-xx range di tensione 0 V DC ... +5 V DC resistenza $100 \Omega \leq R \leq 50 \text{ k}\Omega$		
Uscite analogiche	per apparecchiature con ID 1089179-xx range di tensione -10 V DC ... +10 V DC carico massimo = 1 k $\Omega$		
Uscite di tensione da 5 V	per apparecchiature con ID 1089179-xx tolleranza di tensione $\pm 5\%$ , corrente massima 100 mA		
Interfaccia dati	<ul style="list-style-type: none"> <li>■ 1 USB 2.0 Hi-Speed (tipo A), corrente max 500 mA</li> <li>■ 1 Ethernet 10/100 MBit/1 GBit (RJ45)</li> </ul>		

### Ambiente

Temperatura di lavoro	0 °C ... +45 °C
Temperatura di immagazzinaggio	-20 °C ... +70 °C
Umidità relativa dell'aria	10% ... 80% u.r. senza formazione di condensa
Altezza	$\leq 2000 \text{ m}$

### Informazioni generali

Direttive	<ul style="list-style-type: none"> <li>■ Direttiva EMC 2014/30/UE</li> <li>■ Direttiva Bassa Tensione 2014/35/UE</li> <li>■ Direttiva RoHS 2011/65/UE</li> </ul>
Grado di contaminazione	2
Grado di protezione EN 60529	<ul style="list-style-type: none"> <li>■ fronte e lati: IP65</li> <li>■ retro: IP40</li> </ul>

### Informazioni generali

Peso	■ 1,3 kg
	■ con base di supporto Single-Pos: 1,35 kg
	■ con base di supporto Duo-Pos: 1,45 kg
	■ con base di supporto Multi-Pos: 1,95 kg
	■ con supporto Multi-Pos: 1,65 kg
	per apparecchiature con ID 1089179-xx
	■ 1,5 kg
	■ con base di supporto Single-Pos: 1,55 kg
	■ con base di supporto Duo-Pos: 1,65 kg
	■ con base di supporto Multi-Pos: 2,15 kg
	■ con supporto Multi-Pos: 1,85 kg

## 19.3 Dimensioni dell'apparecchiatura

Tutte le quote nel disegno sono rappresentate in mm.



Figura 53: Quotatura del corpo delle apparecchiature con ID 1089178-xx



Figura 54: Quotatura del corpo delle apparecchiature con ID 1089179-xx

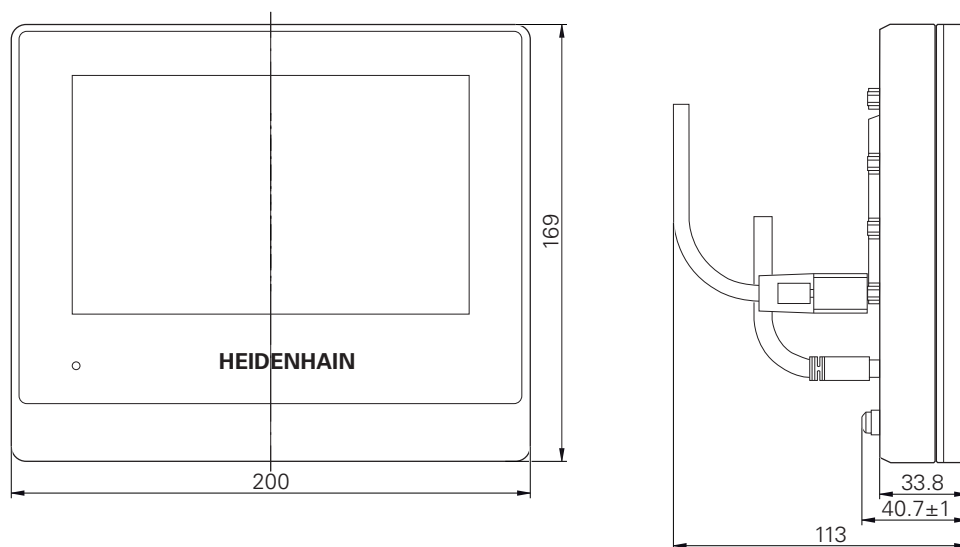

Figura 55: Quotatura del retro per apparecchiature con ID 1089178-xx

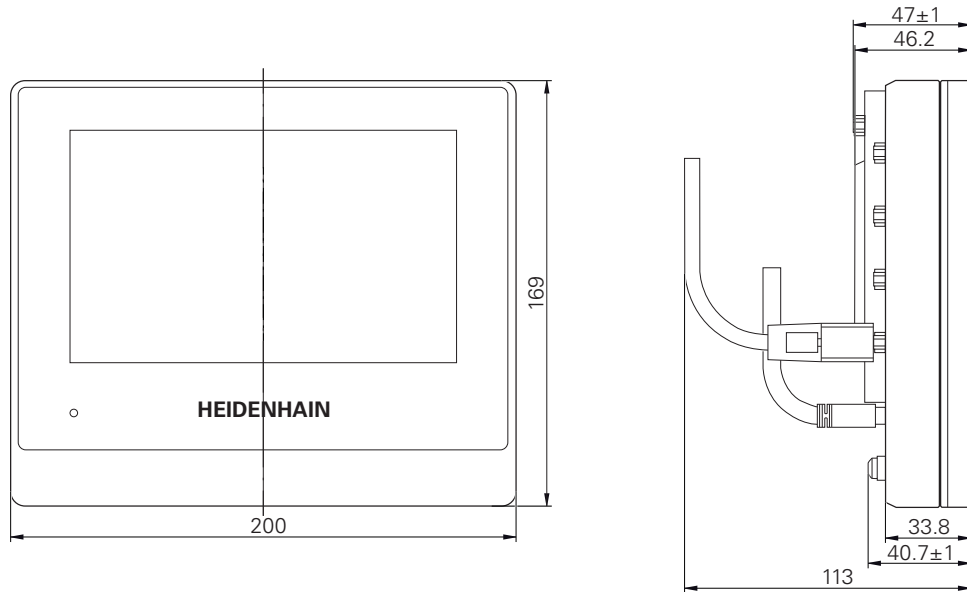

Figura 56: Quotatura del retro per apparecchiature con ID 1089179-xx

### 19.3.1 Quote dell'apparecchiatura con base di supporto Single-Pos

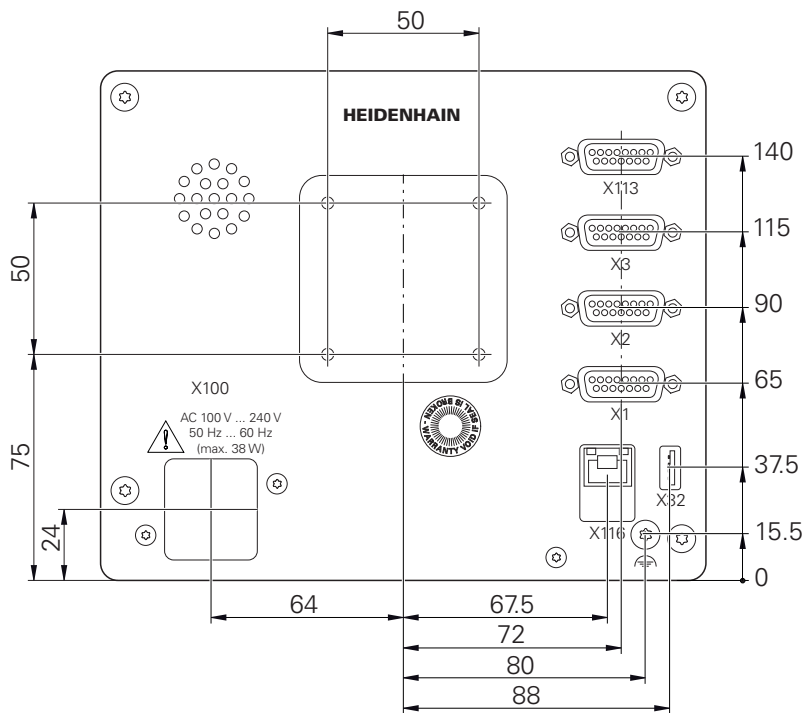

Figura 57: Quote dell'apparecchiatura con base di supporto Single-Pos

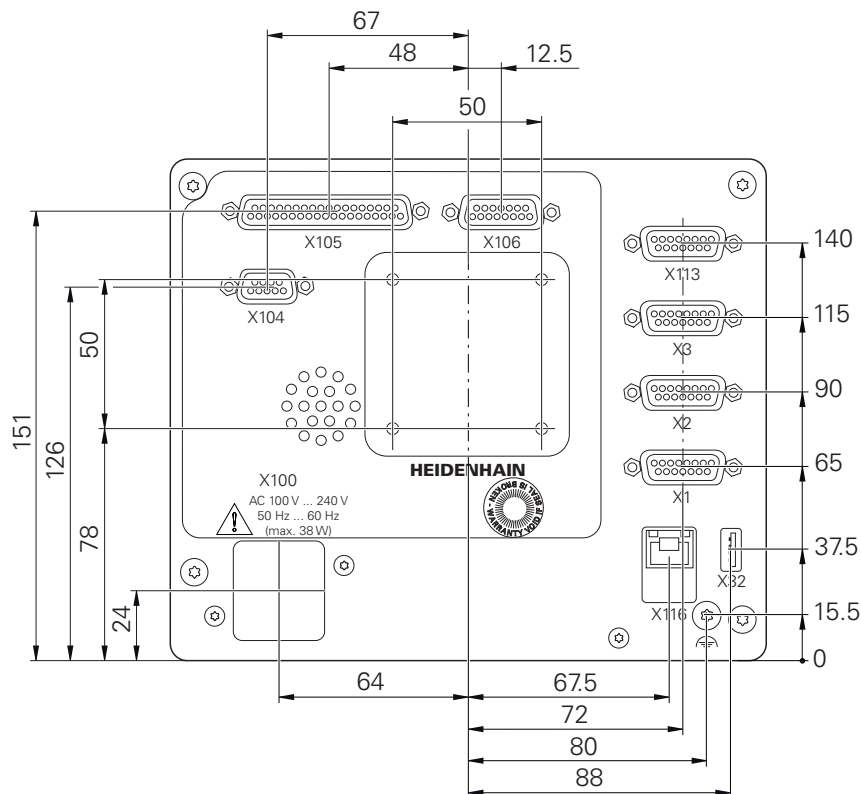
### 19.3.2 Quote dell'apparecchiatura con base di supporto Duo-Pos

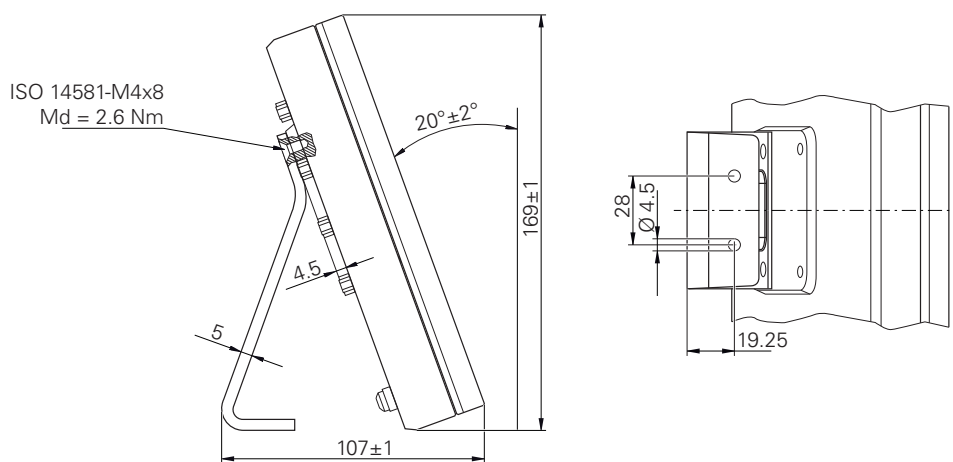

Figura 58: Quote dell'apparecchiatura con base di supporto Duo-Pos

### 19.3.3 Quote dell'apparecchiatura con base di supporto Multi-Pos

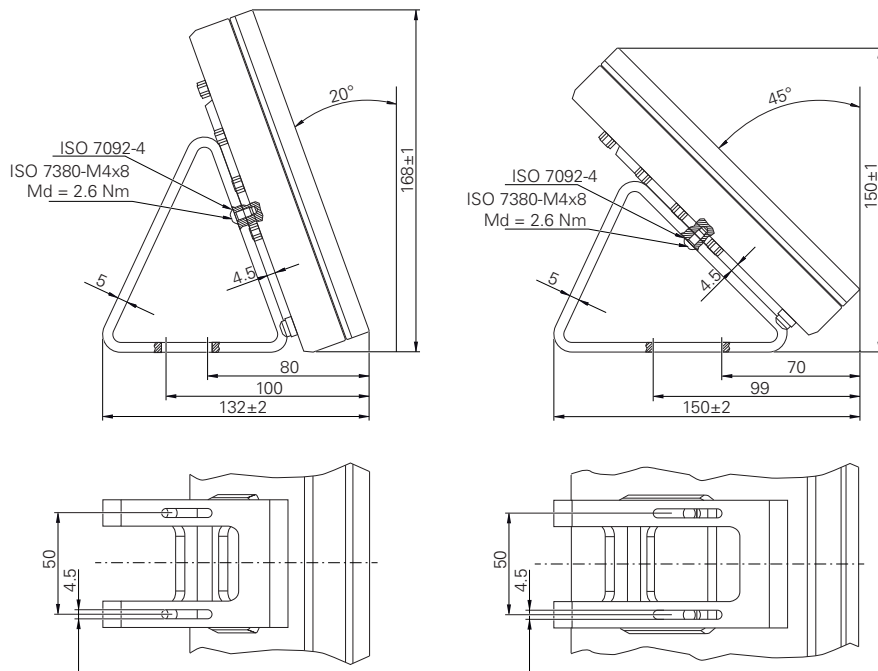

Figura 59: Quote dell'apparecchiatura con base di supporto Multi-Pos

### 19.3.4 Quote dell'apparecchiatura con supporto Multi-Pos

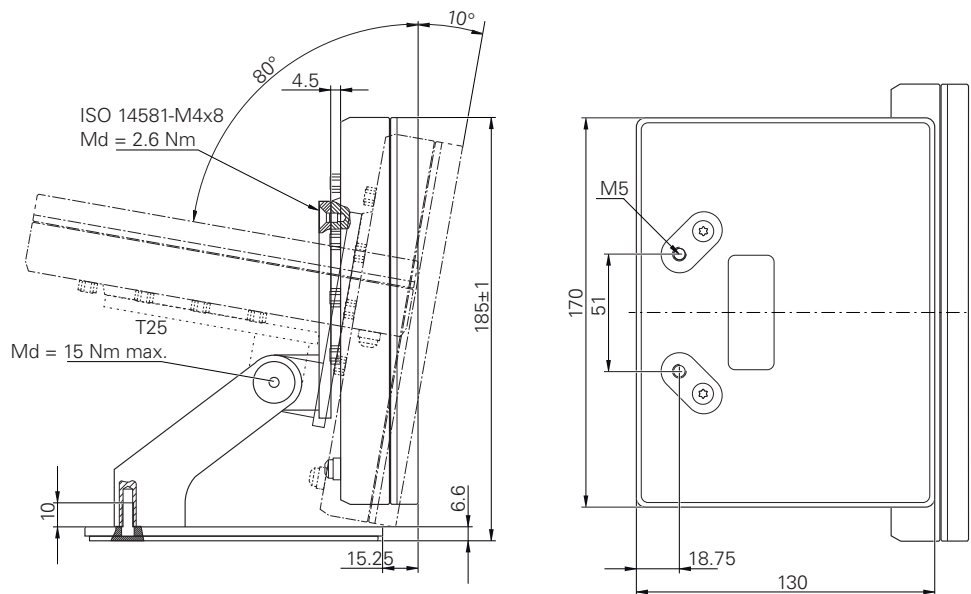

Figura 60: Quote dell'apparecchiatura con supporto Multi-Pos

## 20 Indice

<b>A</b>			
Accessori.....	35		
Apparecchiatura			
Accensione.....	62		
Configurazione.....	141		
Installazione.....	46		
Messa in servizio.....	96		
Spegnimento.....	63		
Apparecchiature di immissione			
Collegamento.....	54		
Funzionamento.....	58		
Asse accoppiato.....	115		
Asse diametro.....	243		
asse mandrino.....	112		
Assemblaggio.....	40		
assi.....	106		
Impostazioni.....	243		
Assistente.....	91		
Avvio rapido.....	158		
Azioni del mouse			
Configurazioni.....	147		
Funzionamento.....	58		
Pressione.....	59		
Tocco.....	59		
Trascinamento.....	59		
<b>B</b>			
Backup file utenti.....	134, 155		
Barra di stato.....	83		
Calcolatori.....	86		
Comandi.....	84		
Cronometro.....	86		
Personalizzazione del menu di accesso rapido.....	85		
Barra OEM.....	87		
Comandi.....	88		
Configurazione.....	121		
Configurazione delle funzioni M.....	123		
Funzioni.....	88		
Visualizzazione del logo OEM.....	121		
Blocco di lavorazione			
Rappresentazione in scala.....	85		
Rappresentazione speculare..	85		
<b>C</b>			
Cablaggio di ingressi e uscite di commutazione.....	50		
Caricamento del file di licenza..	100		
Cartella			
Cancellazione.....	217		
Copia.....	216		
Creazione.....	215		
Gestione.....	215		
Rinomina.....	216		
Spostamento.....	216		
Registrazione.....	100		
Richiesta.....	98		
Codice chiave.....	64		
Codice di licenza			
Abilitazione.....	100		
Collegamento			
Computer.....	54		
Collegamento degli encoder.....	49		
Collegamento di massa, 3 fili.....	55		
Comandi			
Aggiungi.....	61		
Annulla.....	61		
Barra di stato.....	84		
Barra OEM.....	88		
Chiudi.....	61		
Commutatori.....	61		
Conferma.....	61		
Indietro.....	62		
Interruttori a scorrimento.....	61		
Liste a discesa.....	61		
Menu principale.....	67		
Pulsante Più/Meno.....	60		
Tastiera visualizzata sullo schermo.....	60		
Comandi gestuali			
Funzionamento.....	58		
Pressione.....	59		
Tocco.....	59		
Trascinamento.....	59		
Compensazione errore			
Compensazione errore lineare.... 110,.....	254		
Compensazione errore lineare a segmenti.....	111, 254		
Esecuzione.....	109		
Metodi.....	109		
Tabella dei punti di compensazione.....	255		
compensazione errore lineare (LEC).....	110		
Compensazione errore lineare a segmenti (SLEC).....	111		
Computer.....	54		
Condizioni ambientali.....	297		
Configurazione.....	141		
Origini.....	152		
Tastiera USB.....	148		
Touch screen.....	147		
Configurazione base			
Asse mandrino.....	113		
Configurazione del logo OEM... Connettore di alimentazione.....	121		
55			
<b>D</b>			
Danni dovuti al trasporto.....	36		
Database di testi			
Creazione.....	127		
data e ora.....	101, 142, 228		
Dati dell'apparecchiatura.....	296		
Diagnostica			
Errori e warning.....	283		
Riserve funzionali.....	282		
Diagnostica per encoder con....	253		
Diagnostica per encoder con interfaccia EnDat.....	251		
Documentazione			
Appendice.....	20		
Download.....	19		
OEM.....	119		
Drive di rete.....	147		
Duo-Pos.....	42		
<b>E</b>			
Elettrotecnico specializzato.....	29		
Encoder			
Configurazione degli assi (EnDat).....	104		
Configurazione dei parametri degli assi (1 Vpp, 11 µApp)... Encoder HEIDENHAIN.....	106		
103			
Errori e warning.....	283		
Esecuzione della ricerca degli indici di riferimento.....	175		
Esecuzione programma.....	192		
Breve descrizione.....	192		
Menu.....	72		
Esempio			
Disegno supporto cuscinetto.... 159			
Finitura profilo esterno.....	168		
Origine.....	165		
Pezzo.....	158		
Predisposizione tornio.....	162		
Sgrossatura profilo esterno.. Tornitura gola.....	166		
167			
<b>F</b>			
Feedback acustici.....	91		
Figura di Lissajous.....	280		
File			
Apertura.....	218		
Cancellazione.....	217		
Copia.....	217		
Esportazione.....	218		
Importazione.....	219		
Rinomina.....	217		
Spostamento.....	216		
File utente			
Ripristino.....	285		
Finestra di simulazione.....	196		
Attivazione.....	198		
Formattazione dei testi.....	25		
Funzionamento			
Assistente.....	91		

Comandi.....	60	Impostazione.....	65, 95, 139	Inserimento della	
Comandi gestuali e azioni del		Login utente.....	63, 76	documentazione.....	119
mouse.....	58			Inserimento di messaggi.....	272
Feedback acustici.....	91	<b>M</b>		Personalizzazione della	
Funzionamento generale.....	58	Mandrino.....	112	schermata di avvio.....	120
Messaggi.....	89	Configurazione di ingressi e		Operatori.....	29
Modalità di risparmio		uscite.....	112	Origine	
energetico.....	62	Manuale di istruzioni.....	20	Tastatura.....	87
Touch screen e apparecchiature		Aggiornamento.....	145		
di immissione.....	58	Menu		<b>P</b>	
Funzionamento manuale.....	69	Esecuzione programma.	72, 192	Panoramica dei connettori.....	47
Menu.....	69	Funzionamento manuale	69, 172	Panoramica delle funzioni nuove e	
Funzioni M		Gestione file.....	75	modificate.....	18
Configurazione....		Impostazioni.....	77	Password.....	64
123, 242, 268, 271		Login utente.....	76	Creazione.....	143
Panoramica.....	117	Modalità MDI.....	70, 182	Impostazioni standard....	
Specifiche del costruttore....	118	Programmazione.....	73, 202	64, 94, 138, 158	
Standard.....	117	Spegnimento.....	78	Modifica.....	96, 140, 144
		Menu principale.....	67	Personale qualificato.....	29
<b>G</b>		Messaggi		Piedinatura	
Gamme		Chiusura.....	90	Encoder.....	49
Configurazione.....	261	Richiamo.....	89	Ingressi di commutazione.....	50
Gestione dei programmi.....	210	Messaggi di errore.....	89, 126	Rete.....	54
Gestione file		Cancellazione.....	130	Tensione di alimentazione.....	55
Breve descrizione.....	214	Configurazione.....	129	posizioni decimali.....	101, 142, 228
Menu.....	75	messa in servizio.....	96	Pressione.....	59
Tipi di file.....	215	metodo di arrotondamento....	101,	Programma	
Guasti.....	291	142, 228		Apertura.....	199, 210
		Modalità di risparmio energetico	62	Applicazione del fattore di	
<b>I</b>		Modalità MDI		scala.....	188, 198
ID utente.....	143	Applicazione del fattore di		Cancellazione.....	211
Immagazzinaggio.....	37	scala.....	188, 198	Cancellazione di blocchi.....	207
Impostazioni		Menu.....	70	Chiusura.....	199, 210
Backup.....	133, 154	montaggio.....	40	Comando blocchi.....	195
Menu.....	77	Base Duo-Pos.....	42	Creazione.....	206
Menu di accesso rapido.....	85	Base Multi-Pos.....	43	Creazione intestazione.....	207
Ripristino.....	286	Base Single-Pos.....	41	Esecuzione (Esecuzione singola)	
Impostazioni di rete.....	146	Supporto Multi-Pos.....	44	195	
Indicazioni informative.....	24	Multi-Pos.....	43, 44	Impiego.....	193
installazione.....	46			Inserimento di blocchi.....	207
Interfaccia utente		<b>N</b>		Interruzione esecuzione.....	196
Dopo l'avvio.....	66	Norme di sicurezza.....	24, 28	Modifica dei blocchi.....	211
Menu Esecuzione programma....		Generali.....	30	Salvataggio.....	207, 210
72		Unità periferiche.....	30	Programma di manutenzione... 277	
Menu Funzionamento manuale...		Numero di giri del mandrino		Programmazione	
69		Programmazione.....	88	Breve descrizione.....	202
Menu Gestione file.....	75	Numero di giri mandrino		Menu.....	73
Menu Impostazioni.....	77	Predefinitone.....	88	Pulizia dello schermo.....	276
Menu Login utente.....	76				
Menu Modalità MDI.....	70	<b>O</b>		<b>Q</b>	
Menu principale.....	67	Obblighi del gestore.....	29	Qualifica del personale.....	29
Menu Programmazione.....	73	OEM			
Menu Spegnimento.....	78	Adattamento della		<b>R</b>	
Programmazione di fabbrica... 66		visualizzazione.....	126	Reimballaggio.....	37
Istruzioni di installazione.....	20	Cancellazione schermata di		Ricerca degli indici di riferimento	
		avvio.....	265	Attivazione.....	116
		Definizione del design della		Ricerca indici di riferimento	
		tastiera.....	126	Esecuzione dopo l'avvio....	

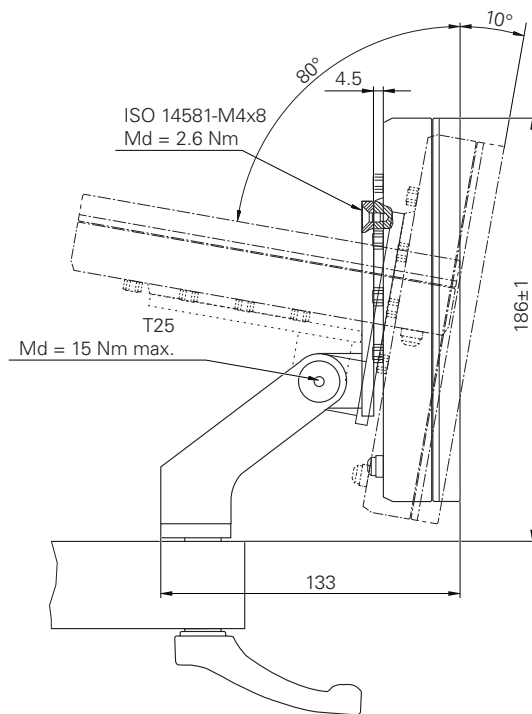

65, 95, 139, 175	
Riserve funzionali.....	282

## S

schermata di avvio.....	120
SnapshotClient	
Informazioni.....	132
Selezione dell'applicazione.....	98
Separatore decimale.....	228
Simboli sull'apparecchiatura.....	30
Single-Pos.....	41
Sistema di coordinate	
Definizione origine.....	176
In programmi.....	204
Spegnimento	
Menu.....	78
Standard di fornitura.....	34
Struttura delle cartelle.....	215
Supporto di programmazione...	206

## T

Tabella dei punti di compensazione	
Creazione.....	110, 111
Personalizzazione.....	112
Tabella origini	
Creazione.....	152
Tabella utensili	
Creazione.....	161
Tastiera USB.....	148
Tipi di blocco.....	203
Tocco.....	59
Tornio	
Misurazione utensile.....	163
Touch screen	
Configurazione.....	147
Funzionamento.....	58
Trascinamento.....	59

## U

unità.....	101, 142, 228
Unità di misura	
Impostazione.....	85
Update firmware.....	278
Utente	
Cancellazione.....	145
Configurazione.....	144
Creazione.....	143
Login.....	64
Login utente.....	63
Logout.....	64
Password di default.....	64
Utenti	
Tipi di utente.....	142

## V

Vista del profilo.....	187, 197, 209
Panoramica.....	198
Vista dettagliata.....	198

## 21 Elenco delle figure

Figura 1:	Quotatura del retro dell'apparecchiatura.....	40
Figura 2:	apparecchiatura montata su base di supporto Single-Pos.....	41
Figura 3:	passaggio dei cavi con base di supporto Single-Pos.....	41
Figura 4:	apparecchiatura montata su base di supporto Duo-Pos.....	42
Figura 5:	passaggio dei cavi con base di supporto Duo-Pos.....	42
Figura 6:	apparecchiatura montata su base di supporto Multi-Pos.....	43
Figura 7:	passaggio dei cavi con base di supporto Multi-Pos.....	43
Figura 8:	apparecchiatura montata su supporto Multi-Pos.....	44
Figura 9:	passaggio dei cavi con supporto Multi-Pos.....	44
Figura 10:	Retro per apparecchiature con ID 1089178-xx.....	48
Figura 11:	Retro per apparecchiature con ID 1089179-xx.....	48
Figura 12:	Tastiera visualizzata sullo schermo.....	60
Figura 13:	Interfaccia utente con programmazione di fabbrica dell'apparecchiatura.....	66
Figura 14:	Menu <b>Funzionamento manuale</b> .....	69
Figura 15:	Menu <b>Modalità MDI</b> .....	70
Figura 16:	Finestra di dialogo <b>Blocco MDI</b> .....	71
Figura 17:	Menu <b>Esecuzione programma</b> .....	72
Figura 18:	Menu <b>Programmazione</b> .....	73
Figura 19:	Menu <b>Programmazione</b> con finestra di simulazione aperta.....	74
Figura 20:	Menu <b>Gestione file</b> .....	75
Figura 21:	Menu <b>Login utente</b> .....	76
Figura 22:	Menu <b>Impostazioni</b> .....	77
Figura 23:	visualizzazione di messaggi nell'area di lavoro.....	89
Figura 24:	supporto dell'Assistente nello svolgimento di azioni.....	91
Figura 25:	Esempio – file XML per database di testi.....	127
Figura 26:	interfaccia utente di ScreenshotClient.....	132
Figura 27:	Tabella origini con posizioni assolute .....	152
Figura 28:	pezzo esemplificativo.....	158
Figura 29:	pezzo esemplificativo – disegno tecnico.....	159
Figura 30:	Parametri finitore.....	162
Figura 31:	Origine.....	162
Figura 32:	pezzo esemplificativo – definizione origine.....	165
Figura 33:	pezzo esemplificativo – sgrossatura profilo esterno.....	166
Figura 34:	pezzo esemplificativo – esecuzione di gole.....	167
Figura 35:	pezzo esemplificativo – finitura profilo esterno.....	168
Figura 36:	Menu <b>Funzionamento manuale</b> .....	173
Figura 37:	Finestra di dialogo <b>Limite sup. x n. giri mandrino</b> .....	174
Figura 38:	Menu <b>Modalità MDI</b> .....	183
Figura 39:	Finestra di dialogo <b>Limite sup. x n. giri mandrino</b> .....	184
Figura 40:	Esempio di blocco in modalità <b>MDI</b> .....	186
Figura 41:	Finestra di simulazione con vista del profilo.....	187
Figura 42:	vista <b>Percorso residuo con posizione</b> con aiuto grafico di posizionamento.....	188
Figura 43:	esempio – blocco MDI.....	189
Figura 44:	esempio – esecuzione di un blocco MDI con fattore di scala.....	189

Figura 45:	Esempio di programma in modalità <b>Esecuzione programma</b> .....	194
Figura 46:	Finestra di simulazione con vista del profilo.....	197
Figura 47:	esempio di programma in modalità <b>Programmazione</b> .....	206
Figura 48:	Finestra di simulazione con vista del profilo.....	209
Figura 49:	Menu <b>Gestione file</b> .....	214
Figura 50:	Menu <b>Gestione file</b> con anteprima e informazioni sul file.....	218
Figura 51:	Assegnazione del sistema di coordinate ortogonale rispetto al pezzo.....	238
Figura 52:	Esempio di riserve funzionali di un tastatore di misura.....	282
Figura 53:	Quotatura del corpo delle apparecchiature con ID 1089178-xx.....	298
Figura 54:	Quotatura del corpo delle apparecchiature con ID 1089179-xx.....	299
Figura 55:	Quotatura del retro per apparecchiature con ID 1089178-xx.....	299
Figura 56:	Quotatura del retro per apparecchiature con ID 1089179-xx.....	300
Figura 57:	Quote dell'apparecchiatura con base di supporto Single-Pos.....	300
Figura 58:	Quote dell'apparecchiatura con base di supporto Duo-Pos.....	301
Figura 59:	Quote dell'apparecchiatura con base di supporto Multi-Pos.....	301
Figura 60:	Quote dell'apparecchiatura con supporto Multi-Pos.....	302

# HEIDENHAIN

---

## DR. JOHANNES HEIDENHAIN GmbH

Dr.-Johannes-Heidenhain-Straße 5

**83301 Traunreut, Germany**

☎ +49 8669 31-0

FAX +49 8669 32-5061

E-mail: [info@heidenhain.de](mailto:info@heidenhain.de)

---

**Technical support** FAX +49 8669 32-1000

**Measuring systems** ☎ +49 8669 31-3104

E-mail: [service.ms-support@heidenhain.de](mailto:service.ms-support@heidenhain.de)

**NC support** ☎ +49 8669 31-3101

E-mail: [service.nc-support@heidenhain.de](mailto:service.nc-support@heidenhain.de)

**NC programming** ☎ +49 8669 31-3103

E-mail: [service.nc-pgm@heidenhain.de](mailto:service.nc-pgm@heidenhain.de)

**PLC programming** ☎ +49 8669 31-3102

E-mail: [service.plc@heidenhain.de](mailto:service.plc@heidenhain.de)

**APP programming** ☎ +49 8669 31-3106

E-mail: [service.app@heidenhain.de](mailto:service.app@heidenhain.de)

---

[www.heidenhain.de](http://www.heidenhain.de)