

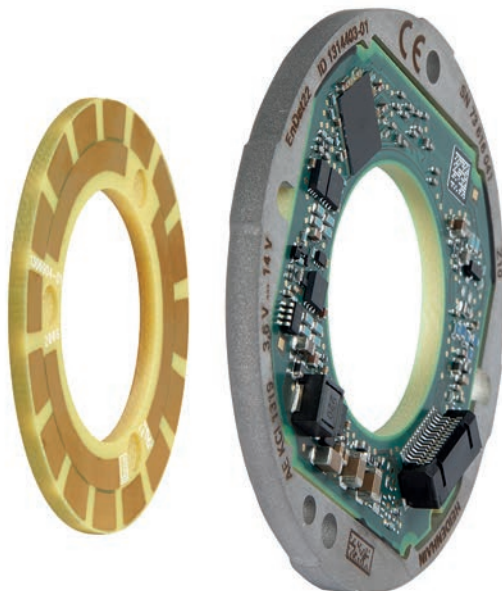

HEIDENHAIN



Produktinformation

KCI 1319

KBI 1335

Absolute induktive Drehgeber
ohne Eigenlagerung

KCI 1319, KBI 1335

Drehgeber für absolute Positionswerte

- Robustes induktives Abtastprinzip
- Bestehend aus Abtasteinheit AE und Rotoreinheit

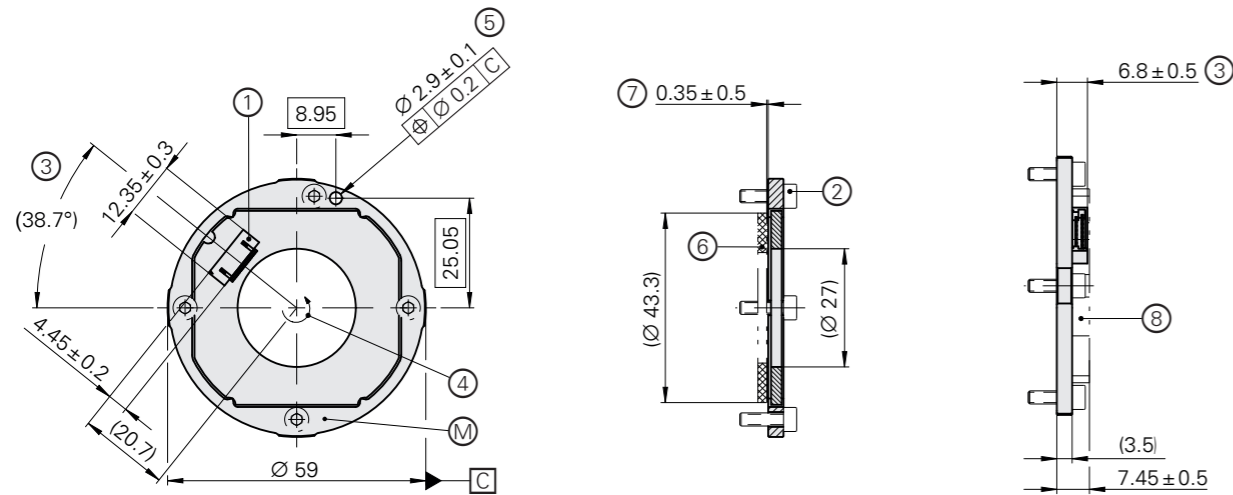

Kundenseitige Anschlussmaße AE KxI 13xx

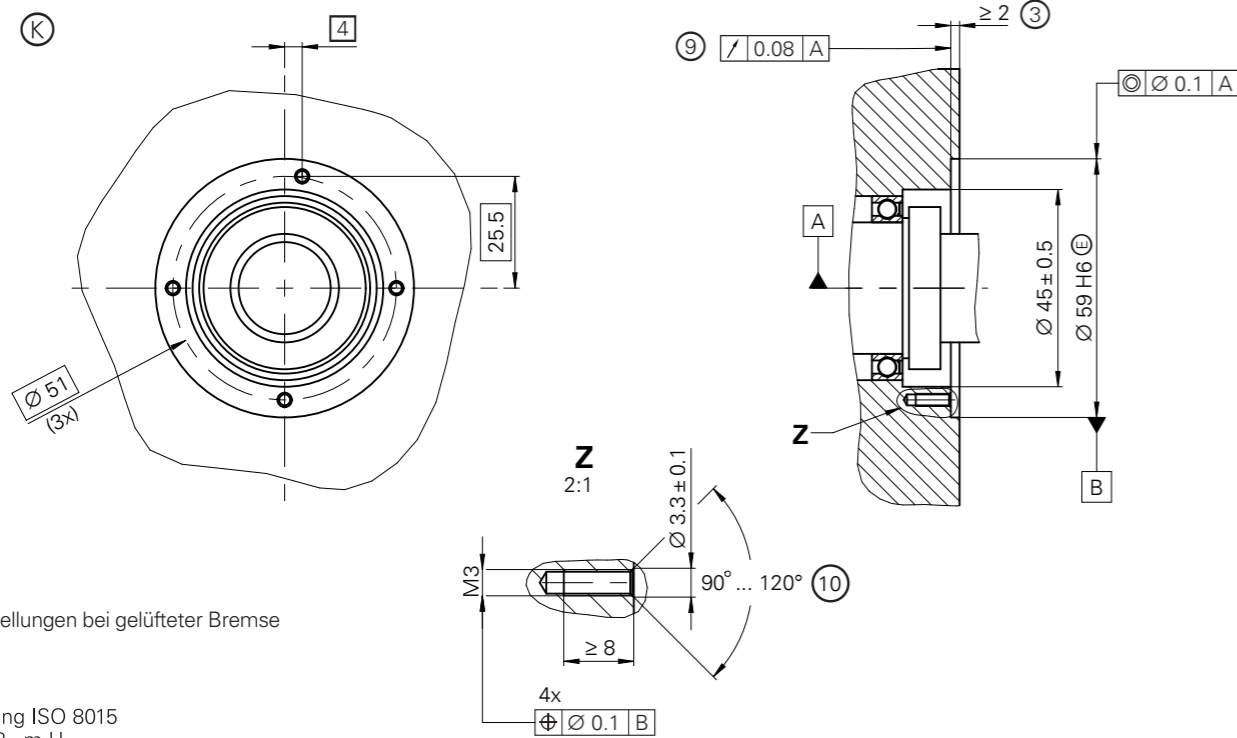

Alle Darstellungen bei gelüfteter Bremse

mm

 Tolerancing ISO 8015
 ISO 2768 - m H
 < 6 mm: ±0.2 mm

- ☐ = Lagerung Kundenwelle
- ⊙ = Kundenseitige Anschlussmaße
- ⊙ = Messpunkt Arbeitstemperatur
- 1 = Platinenstecker 15-polig
- 2 = Zylinderschraube M3x10 (4x)
- 3 = Bauraum für Kabel beachten
- 4 = Drehrichtung der Welle für steigende Positionswerte
- 5 = Zusätzliche und optionale Ausrichtmöglichkeit
- 6 = TK/TKN, separat, verschiedene Ausführungen möglich, Anbau siehe jeweilige AMZ
- 7 = Anbaumaß zwischen Teilkreisoberfläche und Flanschauflage. Ausgleich von Montagetoleranzen und thermischer Ausdehnung. Dynamische Bewegung im gesamten Bereich zulässig. (Bei Verwendung der ATS-Software zur Anbau-Überprüfung abweichender Anzeigewert von 1 mm für Anbaumaß)
- 8 = Bauraum für Elektronik beachten, siehe auch Anschlussmaßmodell
- 9 = Flanschanlage; Ganzflächige Auflage beachten!
- 10 = Fase am Gewindeanfang obligatorisch für stoffschlüssige Losdrehsicherung

		Gesamthöhe	Toleranz
AE KxI 13xx	Teilkreis (Anschraubversion)	9.8	±1.2
	Teilkreis mit Nabe (Aufpressversion)	14.6	

Rotorbefestigung mit drei axialen Senkschrauben

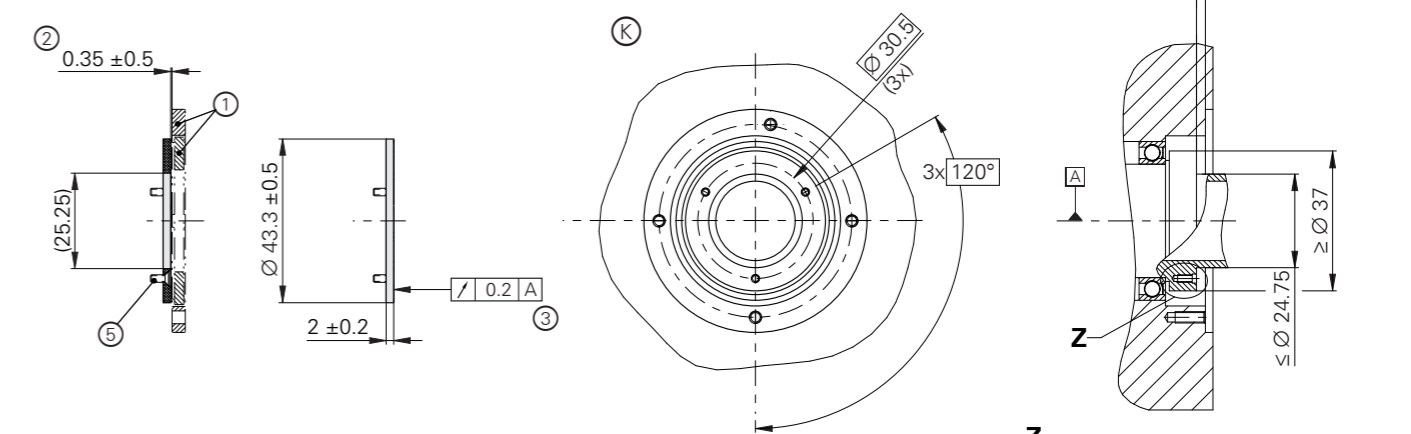

Rotorbefestigung mit aufgespresster Nabe

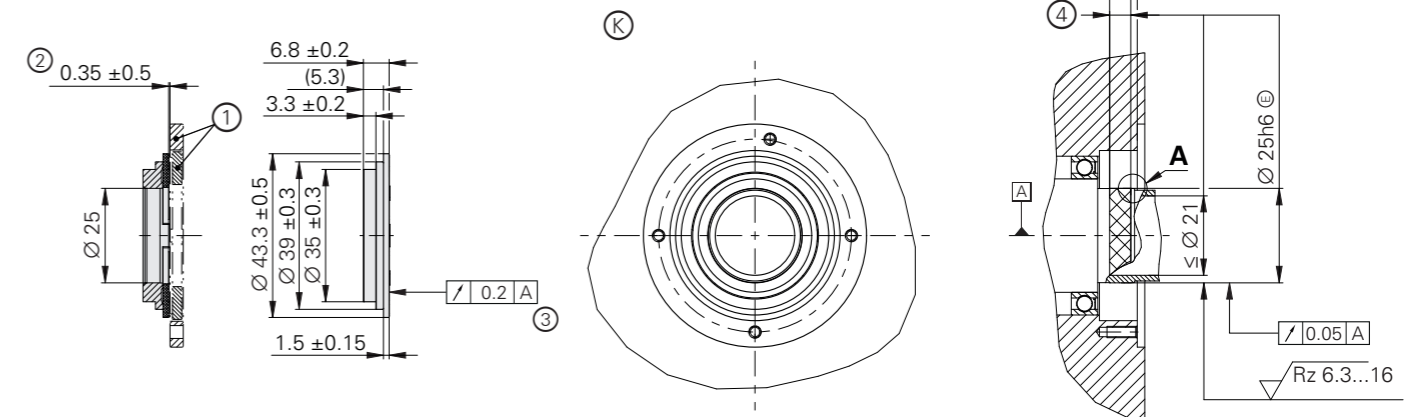

- ☐ = Lagerung Kundenwelle
- ⊙ = Kundenseitige Anschlussmaße
- 1 = AE, separat, verschiedene Ausführungen möglich (KCI 1319/KBI 1335)
- 2 = Anbaumaß zwischen Teilkreisoberfläche und Flanschauflage AE. Ausgleich von Montagetoleranzen und thermischer Ausdehnung. Dynamische Bewegung im gesamten Bereich zulässig.
- 3 = Auf der Feinspur (Ø 35,5 mm bis Ø 42,4 mm), nach dem Anschrauben/Aufpressen
- 4 = Aufpressparameter siehe Montageanleitung
- 5 = Senkschraube M2x6 ISO 14581-A2-70, Schraubenkopfüberstand unzulässig
- 6 = Abstand Flanschauflage AE – Teilkreisauflage
- 7 = Auflage Teilkreis
- 8 = Stoffschlüssige Losdrehsicherung verwenden (min. mittelfest)

Technische Daten	KCI 1319 – Singleturn	KBI 1335 – Multiturn
Schnittstelle	EnDat 2.2	
Bestellbezeichnung	EnDat22	
Positionswerte/U	524 288 (19 bit)	
Umdrehungen	–	65 536 (16 bit)
Rechenzeit t_{cal} Taktfrequenz	≤ 5 μ s ≤ 16 MHz	
Systemgenauigkeit	±90"	
Elektrischer Anschluss	Platinenstecker 15-polig (mit Anschluss für externen Temperatursensor)	
Kabellänge	≤ 100 m (siehe EnDat-Beschreibung im Prospekt <i>Schnittstellen von HEIDENHAIN-Messgeräten</i>)	
Versorgungsspannung	DC 3,6 V bis 14 V	<i>Drehgeber</i> U_P : DC 3,6 V bis 14 V <i>Pufferbatterie</i> U_{Bat} : DC 3,6 V bis 5,25 V
Leistungsaufnahme ¹⁾ (maximal)	<i>bei 3,6 V</i> : ≤ 650 mW <i>bei 14 V</i> : ≤ 700 mW	
Stromaufnahme (typisch)	<i>bei 5 V</i> : 95 mA (ohne Last)	<i>Normalbetrieb bei 5 V</i> : 95 mA (ohne Last) <i>Pufferbetrieb</i> : 200 μ A (drehende Welle) ²⁾ 20 μ A (im Stillstand)
Identnummer	Abtasteinheit AE KCI 1319 1314403-01 Teilkreis (Anschraubversion) 1314410-01 Teilkreis mit Nabe (Aufpressversion) 1314409-01	Abtasteinheit AE KBI 1335 1314404-01 Teilkreis (Anschraubversion) 1314410-01 Teilkreis mit Nabe (Aufpressversion) 1314409-01

¹⁾ Siehe *Allgemeine elektrische Hinweise* im Prospekt *Schnittstellen von HEIDENHAIN-Messgeräten* oder unter www.heidenhain.de

²⁾ Bei T = 25 °C; U_{Bat} = 3,6 V

Technische Daten	KCI 1319 – Singleturn	KBI 1335 – Multiturn
Rotor*	Teilkreis mit Nabeninnendurchmesser 25 mm (Aufpressversion) Teilkreis mit Lochkreisdurchmesser 30,5 mm (Anschraubversion)	
Drehzahl	≤ 10 000 min ⁻¹	
Trägheitsmoment	<i>Teilkreis mit Nabe</i> : $6,3 \cdot 10^{-6}$ kgm ² <i>Teilkreis</i> : $1,16 \cdot 10^{-6}$ kgm ²	
Winkelbeschleunigung Rotor ¹⁾	≤ $1 \cdot 10^5$ rad/s ²	
Axialbewegung Antriebswelle	≤ ±0,5 mm	
Vibration 55 Hz bis 2000 Hz ²⁾ Schock 6 ms	<i>Stator</i> : ≤ 400 m/s ² ; <i>Rotor</i> : ≤ 600 m/s ² (EN 60068-2-6) ≤ 2000 m/s ² (EN 60068-2-27)	
Arbeitstemperatur	–40 °C bis 115 °C	
Ansprechschwelle Fehlermeldung Temperaturüberschreitung	130 °C (Messgenauigkeit des internen Temperatursensors: ±1 K)	
Relative Luftfeuchte	≤ 93 % (40 °C/21 d gemäß EN 60068-2-78); Kondensation ausgeschlossen	
Schutzart EN 60529	IP00	
Masse	AE + TK ≈ 0,03 kg AE + TKN ≈ 0,05 kg	

* Bei Bestellung bitte auswählen

¹⁾ Bei Multiturnfunktion im Normalbetrieb; max. zulässige Beschleunigung im batteriegepufferten Betrieb auf Anfrage

²⁾ 10 Hz bis 55 Hz wegkonstant 4,9 mm peak to peak

Montage

Der Anbau des KCI 1319/KBI 1335 erfolgt entweder durch Anschrauben des Teilkreises oder durch Aufpressen des Teilkreises mit Nabe und Montage der Abtasteinheit. Dabei wird der Teilkreis mit Nabe auf die entsprechende Welle gepresst oder der Teilkreis auf die entsprechende Welle mit drei Schrauben montiert. Die Abtasteinheit wird mit Hilfe der vier Bohrungen auf die kundenseitige Aufnahme gerichtet montiert.

Der Aufpressvorgang ist pro Teilkreis mit Nabe nur einmal zulässig. Für das Aufpressen müssen die Werkstoffeigenschaften und Bedingungen für die kundenseitige Montagefläche aus den für eine bestimmungsgemäße Verwendung relevanten Dokumenten eingehalten werden. Diese Vorgaben müssen auch beim Aufpressen

neuer Teilkreise mit Nabe auf eine bereits verwendete Kundenwelle eingehalten werden. Nach dem erstmaligen Überschreiten der unteren Grenze der Aufpresskraft muss für den restlichen Aufpressvorgang, bis zum Erreichen der Endlage, die Aufpresskraft im angegebenen Bereich liegen.

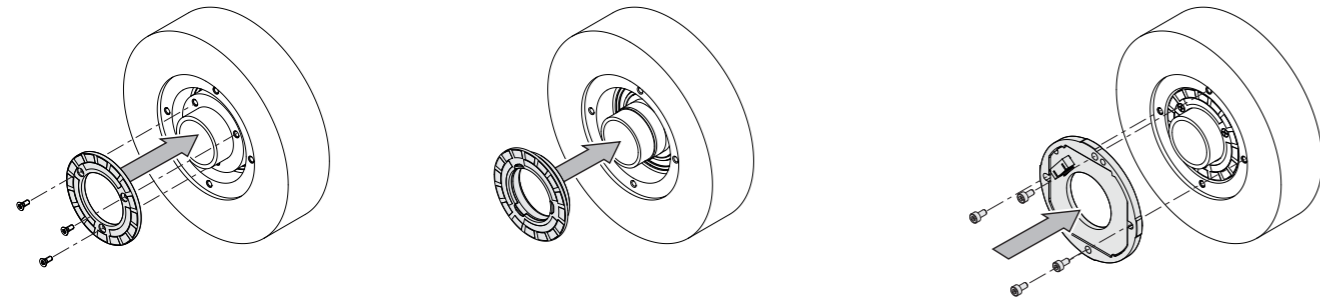

Für die Auslegung des kundenseitigen Anbaus sind folgende Werkstoffeigenschaften und Bedingungen einzuhalten:

	Kundenstator	Kundenwelle
Material	Aluminium	Stahl
Zugfestigkeit R_m	$\geq 220 \text{ N/mm}^2$	$\geq 600 \text{ N/mm}^2$
Dehngrenze $R_{p0,2}$ bzw. Streckgrenze R_e	–	$\geq 400 \text{ N/mm}^2$
Scherfestigkeit τ_m	130 N/mm^2	$\geq 390 \text{ N/mm}^2$
Grenzflächenpressung P_G	$\geq 250 \text{ N/mm}^2$	$\geq 660 \text{ N/mm}^2$
Elastizitätsmodul E (bei 20 °C)	70 kN/mm ² bis 75 kN/mm ²	200 kN/mm ² bis 215 kN/mm ²
Wärmeausdehnungskoeffizient α_{therm} (bei 20 °C)	$\leq 25 \cdot 10^{-6} \text{ K}^{-1}$	<i>Anschraubversion:</i> $10 \cdot 10^{-6} \text{ K}^{-1}$ bis $17 \cdot 10^{-6} \text{ K}^{-1}$ <i>Aufpressversion:</i> $10 \cdot 10^{-6} \text{ K}^{-1}$ bis $12 \cdot 10^{-6} \text{ K}^{-1}$
Oberflächenrauheit R_z	$\leq 16 \mu\text{m}$	
Reibwerte	Montageflächen müssen sauber und fettfrei sein. Schrauben und Unterlegscheiben von HEIDENHAIN im Anlieferzustand verwenden.	
Anzugsverfahren	Signalgebendes Drehmoment-Schraubwerkzeug nach DIN EN ISO 6789 verwenden; Genauigkeit $\pm 6 \%$	
Montagetemperatur	15 °C bis 35 °C	

Montagezubehör

Schrauben

Schrauben (Befestigungsschrauben) sind nicht im Lieferumfang enthalten, Schraube M3x10 mit stoffschlüssiger Losdrehicherung kann separat bestellt werden.

KCI 1319 KBI 1335	Schrauben	Losgröße
Schraube zur Befestigung der Abtasteinheit	ISO 4762-M3x10-8.8-MKL ¹⁾	ID 202264-87
Befestigungsschraube für Teilkreis	ISO 14581-M2x6-A2-70 ²⁾	–

¹⁾ Mit Beschichtung für stoffschlüssige Losdrehicherung (Verarbeitungshinweise: siehe Prospekt *Messgeräte für elektrische Antriebe*)

²⁾ Ohne Losdrehicherung, mindestens eine mittelfeste stoffschlüssige Losdrehicherung verwenden

Montagehilfe

Zur Vermeidung von Kabelbeschädigungen die Montagehilfe zum Anstecken und Abziehen der Kabelbaugruppe verwenden. Die Abziehungskraft darf nur am Stecker der Kabelbaugruppe und nicht an den Adern wirken.





ID 1075573-01



Weitere Montagehinweise und Montagehilfen siehe Montageanleitung und Prospekt *Messgeräte für elektrische Antriebe*. Der Anbau kann mit PWM 21 und ATS-Software geprüft werden (siehe Dokument 1082415).

Elektrischer Anschluss

Kabel











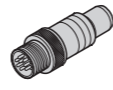

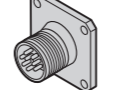
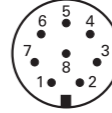
Motorinterne Ausgangskabel mit TPE-Einzeladern $8 \times 0,16 \text{ mm}^2$ und Netzschlauch ohne Schirm		
Ausgangskabel mit Platinenstecker, 15-polig und Flanschdose M12, gerade, Stift, 8-polig, mit TPE-Einzeladern für Temperatursensor $2 \times 0,16 \text{ mm}^2$		ID 1119952-xx
Ausgangskabel mit Platinenstecker, 15-polig und Flanschdose M12, gerade, Stift, 8-polig		ID 804201-xx
Ausgangskabel mit Platinenstecker, 15-polig, mit TPE-Einzeladern für Temperatursensor $2 \times 0,16 \text{ mm}^2$, freies Kabelende		ID 1119958-xx ¹⁾
Motorinternes Ausgangskabel mit TPE-Einzeladern $8 \times 0,16 \text{ mm}^2$ und Schrumpfschlauch ohne Schirm		
Ausgangskabel mit Platinenstecker, 15-polig, freies Kabelende		ID 640055-xx ¹⁾
Ausgangskabel HMC 6: $\varnothing 3,7 \text{ mm}$ EPG $1 \times (4 \times 0,06 \text{ mm}^2) + 4 \times 0,06 \text{ mm}^2$		
Ausgangskabel mit Platinenstecker, 15-polig und Kontakteinsatz für Hybrid-Steckverbinder HMC 6, Stift, 6-polig, mit TPE-Einzeladern für Temperatursensor $2 \times 0,16 \text{ mm}^2$, mit Kabelschelle für Schirmanbindung		ID 1072652-xx

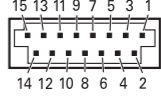
¹⁾ Steckverbinder muss für die maximal verwendete Taktfrequenz geeignet sein

Weitere Informationen:

Verbindungs- und Adapterkabel siehe Prospekt *Kabel und Steckverbinder*.











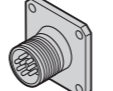

Anschlussbelegung KCI 1319

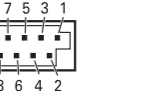
Kupplung oder Flanschdose M12, 8-polig					Platinenstecker, 15-polig					
										
	Spannungsversorgung				Serielle Datenübertragung				Sonstige Signale	
	8	2	5	1	3	4	7	6	/	/
	13	11	14	12	7	8	9	10	5	6
	U_P	Sensor U_P	0 V	Sensor 0 V	DATA	DATA	CLOCK	CLOCK	T+	T-
	braun/grün	blau	weiß/grün	weiß	grau	rosa	violett	gelb	braun	grün

Kabelschirm mit Gehäuse verbunden; **U_P** = Spannungsversorgung; **T** = Temperatur

Sensor: Die Sensorleitung ist im Messgerät mit der jeweiligen Spannungsversorgung verbunden. Nichtverwendete Pins oder Adern dürfen nicht belegt werden!

Anschlussbelegung KBI 1335

Flanschdose M12, 8-polig					Platinenstecker, 15-polig					
										
	Spannungsversorgung				Serielle Datenübertragung				Sonstige Signale	
	13	11	14	12	7	8	9	10	5	6
	8	2	5	1	3	4	7	6	/	/
	U_P	U_{BAT}	0 V¹⁾	0 V_{BAT}¹⁾	DATA	DATA	CLOCK	CLOCK	T+	T-
	braun/grün	blau	weiß/grün	weiß	grau	rosa	violett	gelb	braun	grün

U_P = Spannungsversorgung; **U_{BAT}** = externe Pufferbatterie (Verpolung kann zur Beschädigung des Messgerätes führen)

Nichtverwendete Pins oder Adern dürfen nicht belegt werden!

¹⁾ Messgeräteintern verbunden

HEIDENHAIN

DR. JOHANNES HEIDENHAIN GmbH

Dr.-Johannes-Heidenhain-Straße 5

83301 Traunreut, Germany

☎ +49 8669 31-0

FAX +49 8669 32-5061

E-mail: info@heidenhain.de

www.heidenhain.de

Mit Erscheinen dieser Produktinformation verlieren alle vorherigen Ausgaben ihre Gültigkeit. Für Bestellungen bei HEIDENHAIN ist immer die zum Vertragsabschluss aktuelle Fassung der Produktinformation maßgebend.

Weitere Informationen:

Für die bestimmungsgemäße Verwendung sind die Angaben in folgenden Dokumenten einzuhalten:

- Prospekt *Messgeräte für elektrische Antriebe* 208922-xx
- Prospekt *Kabel und Steckverbinder* 1206103-xx
- Prospekt *Schnittstellen von HEIDENHAIN-Messgeräten* 1078628-xx
- Montageanleitung *AE KCI 1319, KBI 1335* 1335452-xx
- Montageanleitung *TK KxI 13xx, TKN KxI 13xx* 1343368-xx